

Е46
К.648

Сделай
сам

Н. П. Коноплева
**СЕКРЕТЫ
ДОМАШНЕГО
ХОЗЯЙСТВА**

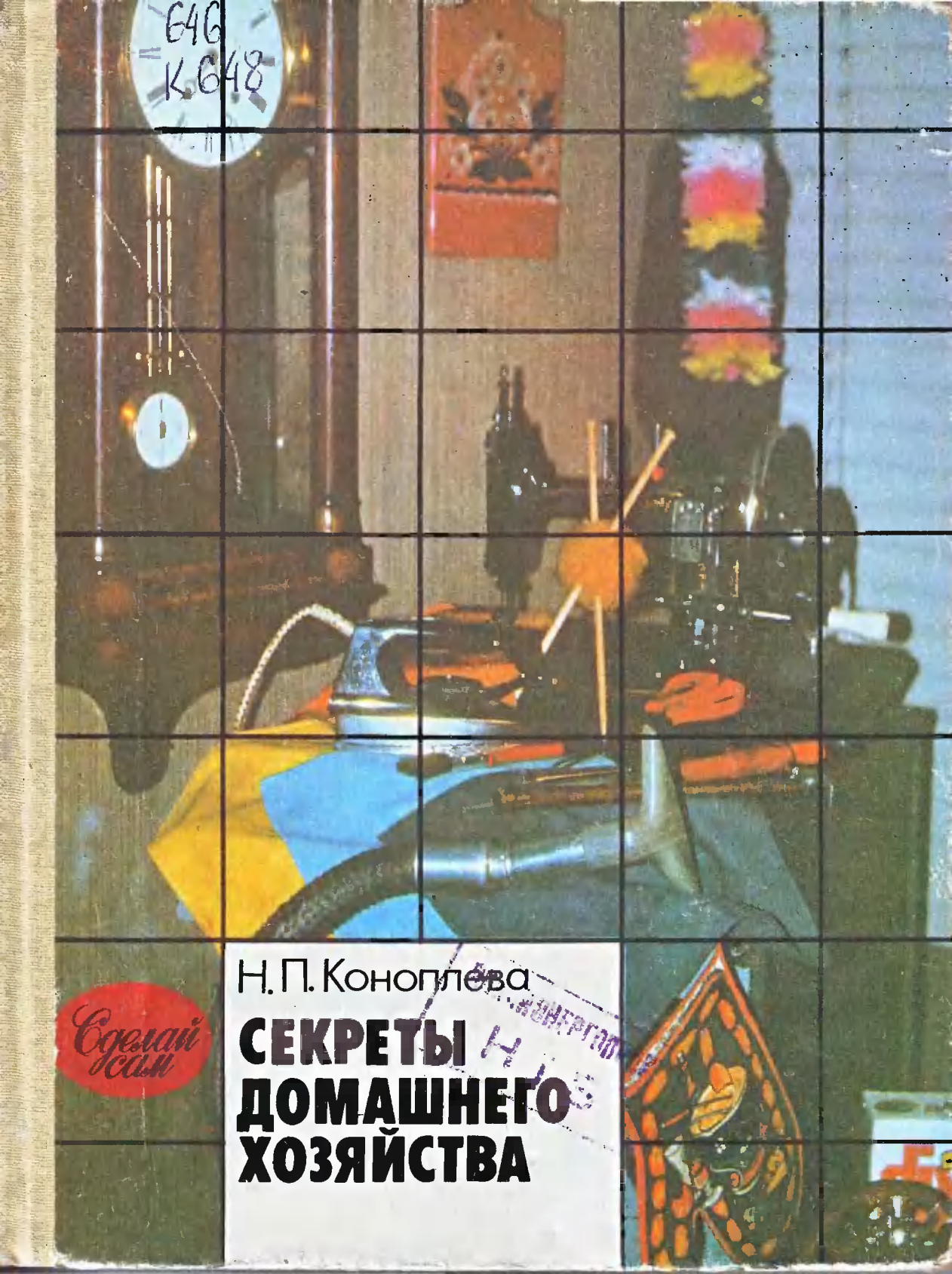

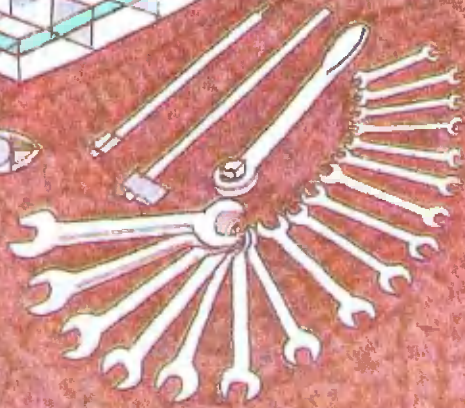
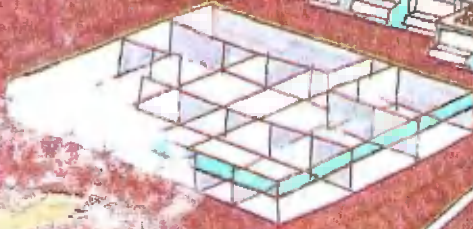
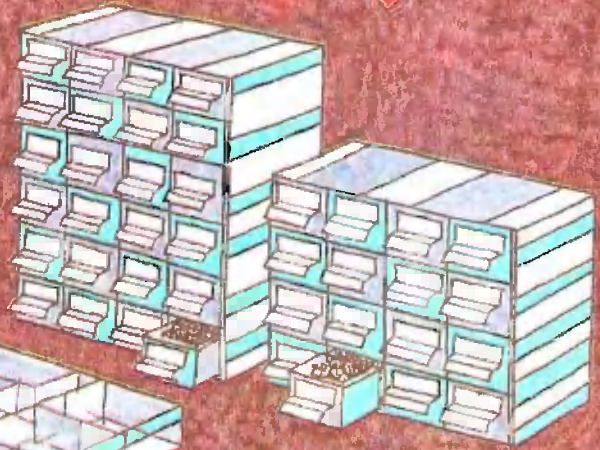
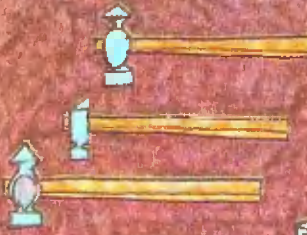
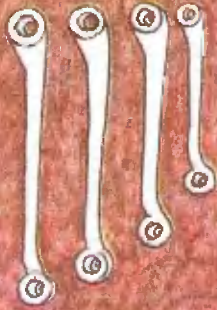
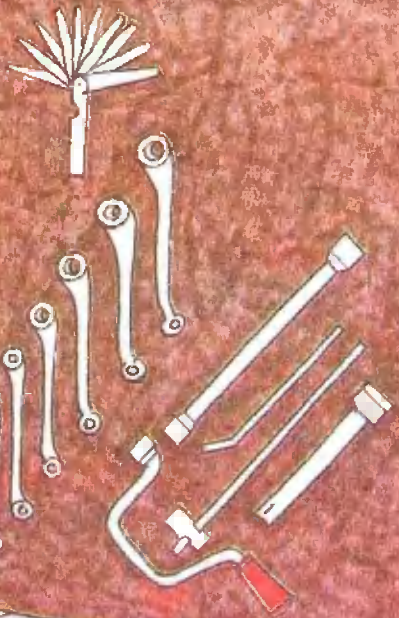
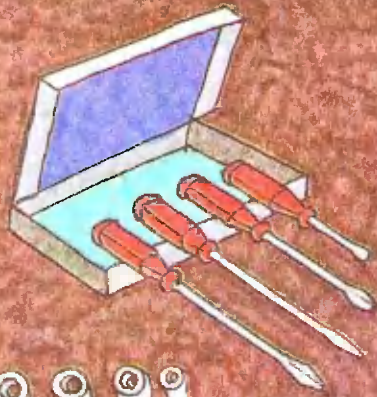





646
к.648

Н. П. Коноплева

СЕКРЕТЫ ДОМАШНЕГО ХОЗЯЙСТВА

КНИГА ДЛЯ УЧАЩИХСЯ

Москва «Просвещение» 1991

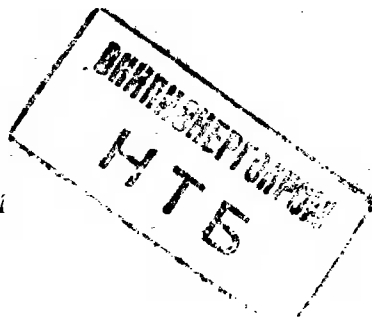

54.3.96

646

ББК 37.279
К648

Рецензенты:

учитель трудового обучения средней школы № 586 Москвы *Х. И. Махмутова*;
литературный сотрудник журнала «Изобретатель и рационализатор» *А. Г. Холм-
ская*

Коноплева Н. П.

К64 Секреты домашнего хозяйства: Кн. для учащихся.— М.:
Просвещение, 1991.— 192 с.: ил.— ISBN 5-09-003290-4.

Книга представляет собой своеобразную энциклопедию домашнего хозяйства. В нее включены разделы о научной организации домашнего труда, приемах уборки и ухода за полами, окнами, дверями, домашней утварью; о современной бытовой технике, ее эксплуатации, ремонте и малоизвестных, неиспользуемых возможностях. Отдельный раздел посвящен швейной машине, наладке, уходу за ней. Даны нестандартные сведения о вязании, штопке, ремонте и реставрации мебели.

Книга адресована школьникам среднего и старшего возраста. Она учит выдумке, творческому подходу к домашним обязанностям.

К 4306020000—467 212—91
103(03)—91

ББК 37.279

ISBN 5-09-003290-4

© Коноплева Н. П., 1991

ОТ АВТОРА

Почему я решила написать эту книгу? Ведь я не профессиональная домохозяйка, а инженер. Такой профессии — домохозяйка — вообще нет, ей нигде не обучают. Есть учебные заведения, готовящие кулинаров, швей, сантехников, ремонтников бытовой техники, экономистов, работников прачечных, фабрик химчистки... А занимаясь домашним хозяйством, мы должны владеть сразу всеми этими и многими другими специальностями.

Словом, ведение домашнего хозяйства требует высокой квалификации, универсальных знаний и разнообразных навыков. И почему «домохозяйка» — слово женского рода? В нашем обществе и женщины, и мужчины, и взрослые, и дети должны посылно участвовать в ведении своего дома. Домашнее хозяйство — это вторая профессия каждого.

Для иных она — нелюбимая, от нее стараются избавиться, уклониться. И все же рано или поздно ее никому не избежать. Так давайте сделаем ее интересной, любимой, творческой! Для меня этот путь начался с внимательных наблюдений за хорошими, ловкими хозяйками. Я стала заимствовать многие их приемы. А потом — придумывать, изобретать сама. Недаром мои публикации о домашнем хозяйстве впервые появились в журнале «Изобретатель и рационализатор». Работая в редакции журнала «Юный техник», я убедилась в большом интересе ребят к таким вещам. Из ответов на вопросы читателей, из их предложений и наших совместных с ними находок сложились многие страницы этой книги.

Может быть, не все, о чем рассказано здесь, юным читателям можно делать самостоятельно. Но с помощью старших у вас обязательно все получится.

Для каждого из нас занятия домашним хозяйством — это вторая смена после основной работы или учебы. Так пусть эта смена будет покороче, полегче и пройдет повеселее. Пусть удобнее и полнее живется нам в нашем доме.



ДОМ ХОЗЯИНОМ ХОРОШ ЧТО ТАКОЕ НОТ

Помните, как знаменитый Том Сойер белил забор? Пока он считал свою работу наказанием за проступок и с отвращением мазал кистью по доскам, никто из беззаботно пробежавших мимо приятелей не соглашался разделить с ним компанию. Не помогло даже обещание подарить за помощь красивый белый шарик с мраморными жилками...

Но вот Том представил себя художником, занятым любимым, интересным делом. Он вдохновенно водил кистью, изредка останавливаясь, чтобы полюбоваться результатом и добавить мазок-другой. Его приятели стали посматривать на него с завистью, а Том говорил: «Небось не каждый день нашему брату достается белить забор!»

Наконец ребята уговорили его дать и им попробовать побелить. Пришлось установить очередь, а Том получил за это кучу подарков. Об-

щими усилиями забор был очень быстро побелен в три слоя. Покрыли бы и четвертым, да кончилась известка.

Маленький герой Марка Твена несомненно был хорошим организатором. Но главное — он интуитивно использовал один из принципов науки, которая тогда еще не оформилась. Она заявила о себе только на рубеже XIX и XX веков и получила название: научная организация труда (сокращенно НОТ).

Постигая принципы научной организации труда у себя дома, мы постепенно готовимся к осмысленному, с выдумкой и творческим подходом труду на производстве.

Первые уроки этой науки когда-то преподала нам, детворе, бабушка. Не знаю, читала ли она «Приключения Тома Сойера», но задачу НОТа, которую так верно понял когда-то Том — повышать привлекательность

труда, делать его желанным, наша бабушка успешно проводила в жизнь.

Она с таким азартом, любовью и артистизмом занималась домашней работой, так ловко и умело орудовала кастрюлями и бытовыми приборами, так удивляла порой своей изобретательностью и находчивостью, что нам непременно хотелось поучаствовать в хозяйственных заботах. И когда нам доверялось самостоятельное дело, то мытье пола превращалось в веселое соревнование — кто быстрее и чище вымоет свою половину; мытье стен — кто выше достанет; лепка пельменей или пирожков — кто вылепит самый красивый и необычный. Посуду мы, бывало, перемывали по нескольку раз, лишь бы подольше не кончались интересные бабушкины разговоры у кухонной мойки...

А еще НОТ — это кооперация и разделение труда. Без кооперации, то есть без совместной организованной работы, вести домашнее хозяйство очень тяжело. Статистики подсчитали, что в средней семье, состоящей из двоих взрослых и двоих детей, за год приходится вымыть 18 000 ножей, ложек и вилок; 13 000 тарелок; 8000 чашек; 3000 бутылок. Добавлю, что вся эта посуда весит около 5 т. Вот какой груз надо перенести от стола к мойке, от мойки к посудному шкафу... И при этом пройти по квартире более 1500 км. А если учесть и хождение по магазинам за покупками, то следует прибавить еще 2000 км.

Мало того, ученые с помощью специальных датчиков измерили усилия при выполнении разных домашних работ. Получилось, что стирка так же тяжела, как работа тракториста, глажение белья равноценно труду каменщика, а мытье окон вызывает такую же усталость, как вождение грузовика.

Ясно, что такой ежедневный труд просто не под силу одному человеку. Но это вовсе не значит, что надо всей семьей толкаться в тесной кухне и вместе варить суп. Он от этого не сварится быстрее, зато есть риск, что его посолят дважды, а то и трижды.

Кооперация труда предполагает разумное разделение его между всеми членами семьи. Наша бабушка, например, поручала каждому самое любимое его дело — то, что лучше всего получается. Она считала, что у любого из нас должны быть определенные обязанности по дому, участок работ, за который он отвечает. Тогда будет место и инициативе, и выдумке, и творческому подходу к своему делу.

Кроме того, НОТ — это грамотная организация рабочего места. В домашнем хозяйстве, как и на производстве, важно удобное размещение оборудования, мебели и инвентаря. Все необходимое должно быть под рукой. Если, например, нож хранится в дальнем от разделочного стола ящике, а соль и сахар — в противоположном углу от плиты, то даже из этих небольших расстояний за день складываются километры. С помощью приборов исследователи домашнего труда измерили путь, который приходится пройти по кухне за день. Получилось — до 15 км! Сократить его позволяют маленькая площадь кухни (которой мы обычно недовольны) и наилучшее размещение кухонного оборудования: в углу холодильник, рядом с ним мойка, затем разделочный стол и плита. Тогда ходить по кухне придется всего... 5—6 км в день.

А еще НОТ — это порядок на рабочем месте. Обидно и недопустимо тратить время не на полезную работу, а на разыскивание запропастившихся вещей. Щетки, мочалки, ножи для овощей лучше повесить на акку-

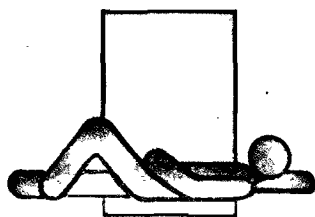

100%



104%

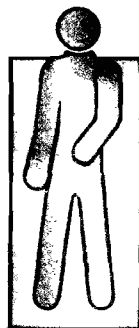

112%



155%

1

ратных крючках над мойкой; половник, шумовка, прихватки для горячего должны иметь постоянное место у плиты. Кухонные ножи удобнее держать над разделочным столом, а не в ящике. Подвесить их можно с помощью нескольких прибитых к досочке вплотную друг к другу деревянных катушек из-под ниток. В узкие зазоры между ними проходят только лезвия, и ножи удобно висят, опираясь о катушки утолщенными ручками.

Такое же продуманное расположение инструментов необходимо и в домашней мастерской; об этом мы подробнее поговорим позже.

НОТ — это экономия: экономное расходование энергии, материалов, экономия времени, движений, труда. В организации домашней работы большие резервы экономии. Мы только что обсудили, как сократить лишнюю беготню, поиски нужных вещей. А еще очень важна правильная рабочая поза, которая сэкономила бы силы. В качестве примера приведу следующее сравнение. Доказано, что, работая в наклонном положении, человек затрачивает на 55% больше энергии, чем лежа, работая стоя —

на 12% больше, сидя — на 4% больше (рис. 1). Выходит, энергетически выгоднее работать лежа? К счастью, в нашем обиходе эта экономная рабочая поза не привилась. Тем не менее не пренебрегайте почти такой же экономной позой — сидячей. Многие работы по дому, которые издавна принято выполнять стоя, на самом деле можно отлично делать сидя за столом. Так очень удобно чистить картофель, резать овощи, гладить белье. Вы избежите сутулости, отека ног, которыми страдают люди, много времени проводящие за домашней работой.

Но как тогда избежать гиподинамии и других связанных с малоподвижным образом жизни неприятностей? Отличный рецепт на этот счет предложил Маяковский, придумав такой плакат:

Этот плакат увидя,
Запомни правило простое:
Если работаешь сидя,
То отдыхай стоя!

Вы считаете домашние дела отдыхом? Тем лучше! Для вас Маяковский сочинил вариант:

Запомни правило простое,
Этот плакат увидя:
Если работаешь стоя,
То отдыхай сидя!

И конечно, узнав, что работа в наклонном положении отнимает лишних 55% энергии, вы согласитесь, что мыть пол нужно если не лежа, то хотя бы стоя, а не согнувшись.

В этом поможет простейшая бытовая техника, о которой речь пойдет впереди.

А еще экономия труда по НОТу заключается в том, чтобы не делать лишней, бестолковой работы. Бабушка, например, никогда не гладила махровых полотенец, трикотажного белья: просто тщательно расправляла их при сушке, а потом складывала в аккуратную стопку.

Совершенно излишне регулярно натирать линолеумный пол мастикой — так его труднее мыть, зато легче поскользнуться. А капли воды оставляют на таком полу тусклые пятна.

Бессмысленно держать на мебели чехлы или крышки, это только прибавляет лишней работы — регулярно чистить не только мебель, но еще и чехлы. И не думайте, что этим вы продлеваете жизнь мебели. А цвет обивки рано или поздно вам надоест. Не проще ли заменить ее новой?

Старайтесь иметь поменьше вещей, с которых требуется стирать пыль: бесполезных статуэток, вазочек. Не нужны кружевные салфетки, декоративные полочки.

Экономия труда по НОТу — это и отсутствие суеты, спешки, надрыва. «Хорошая хозяйка, — говорила, бывало, бабушка, — не та, что много работает, а та, что много делает».

Да, бабушка отлично разбиралась в НОТе.

И наконец, НОТ — это здравый смысл. Например, как правильно:

сначала сделать самую грязную часть работы — выбить ковер, вынести мусор, вымыть пол, а потом заняться разборкой в шкафах, вытиранием пыли? Правильно — наоборот, тогда пыль и мелкий сор не окажутся на вымытом полу.

Или такой давний спор: как мыть стены, окна — сверху вниз или снизу вверх?

Считается, что логичнее сверху вниз, тогда стекающая грязная вода не будет пачкать уже вымытые участки. Но это логика неряхи! Зачем разводить грязь и украшать стену грязными потеками? Они лишь хуже запачкают невымытые участки и прибавят вам работы. Эти грязные ручейки очень трудно отмываются, если хоть чуточку зазеваться и дать им подсохнуть. Профессиональные мойщики обычно двигаются снизу вверх, не разводя ручьев и луж, работая тряпкой или мочалкой, слегка увлажненной моющим средством.

Нужно ли подмести пол перед тем, как его мыть? Лентяй ответит: не нужно, все равно мыть! А берегущий труд сначала подметет, тогда не потребуется лишний раз проходиться тряпкой или шваброй, менять воду. Экономия времени и труда очевидная.

НОТ необходим и для ломки старых сложившихся привычек, стереотипов в работе. Случается, увидев необычный рабочий прием или непредусмотренное инструкцией применение бытовой техники, инструмента, иной возмутится: «Это не положено! Так никто не делает!» Если бы люди всегда равнялись на таких «никто», они никогда не изобрели бы холодильника, пылесоса, стиральной машины, и эти полезные приборы не прижились бы в наших домах.

Поэтому НОТ — это еще и внедрение новой техники, рационализа-

ция, изобретательство. И если вы постараетесь подойти к домашним делам творчески, то убедитесь, что

ЧТО МОЖНО СКАЗАТЬ О ТРЯПКЕ

Странно, что мы никогда не удивляемся этому простому домашнему «инвентарю». А удивляться есть чему. Вот на кухонном столе блестит небольшая лужица. Накрываем ее тряпкой — и лужицы как не бывало. Но почему вопреки закону тяготения вода переместилась снизу вверх и собралась в тряпку? Потому что тряпка действует как насос. Но где источники энергии, питающие его? Их нет! Странно. Это уже напоминает вечный двигатель. (Действительно, на таком принципе действия основан один из известных, но не действующих его проектов.) На самом деле это всего-навсего капиллярные явления. Дело в том, что между тончайшими волокнами ткани есть множество очень узких каналов — капилляров. Если молекулы вещества, из которого состоят волокна, имеют достаточно большие силы сцепления с молекулами жидкости, то поверхностное натяжение образу-

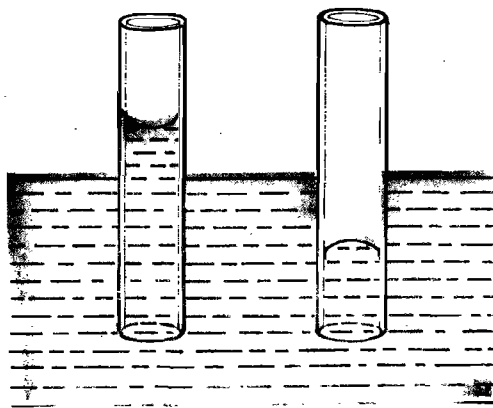

2

в каждодневных обыденных заботах вас ждут полезные открытия и находки.

ет в капиллярах вогнутые мениски. Так называется искривленная внутрь поверхность жидкости (рис. 2). Давление под ней меньше, чем под плоской, и жидкость в капиллярах поднимается вверх, пока разность давлений не уравнивается. Вот и наш источник энергии, питающий наш «вечный двигатель».

Теперь становится ясно, что тряпка для мытья или вытирания должна быть мягкой, из хлопчатобумажных или льняных волокон. Поверхность этих волокон хорошо смачивается водой, по тонким капиллярам высоко поднимается влага. Для этой цели очень подходит старый хлопчатобумажный трикотаж. Кстати, раньше вместо тряпок пользовались губками (морские обитатели, тела которых пронизаны множеством капиллярных ходов). После обработки в кипятке они отлично служили в домашнем хозяйстве. С тех пор осталось выражение: «впитывает, как губка». Но настало время, когда пришлось перейти на использование искусственных губок из полимерных материалов. Хорошо служит и такой природный материал, как замша. В ней множество мелких каналов. Замшей удобно мыть окна, кафель и другие гладкие поверхности. В отличие от тряпки она совсем не оставляет волокон.

Ни шерсть, ни синтетика на роль кухонной или половой тряпки не годятся. Их гладкие волокна не смачиваются водой, и в капиллярах образуются не вогнутые, а выпуклые поверхностные мениски. Под ними давление повышенное, и жидкость в

капиллярах находится даже ниже общего уровня. Зато такими тряпками удобно делать сухую уборку, протирать полированную мебель. От трения в волокнах возникает статическое электричество, и пылинки сами притягиваются к тряпке. Старую шерстяную ткань успешно используют и для полировки натертого мастикой паркета. Впрочем, с этим успешно справляются пылесос и полотер.

Как вы считаете, какой тряпкой лучше вытирать мокрое — сухой или влажной? Логика подсказывает, что сухой, житейский опыт говорит, что влажной, хотя это и непонятно. Теперь, когда мы поняли принцип «работы» тряпки, все становится ясным.

Тряпку лучше сначала обильно намочить, чтобы все ее капилляры наполнились водой, а потом хорошенько отжать, и капилляры со стенками, покрытыми тончайшей водяной пленкой, готовы к работе. А мы-то удивлялись, почему сухая тряпка так медленно впитывает, долго «размазывает» лужу.

Теперь легче ответить на такой вопрос: где лучше держать тряпку для вытирания пола? У чистоплотных хозяев она находится где-нибудь подале, например в чулане или в туалете. Представьте себе маршрут, который надо совершить, чтобы вытереть пол в коридоре: сначала в чулан за тряпкой, потом к раковине, чтобы ее намочить, потом к луже, чтобы ее вытереть, и снова к раковине — вымыть и отжать тряпку, затем в чулан — положить ее на место. Многовато беготни. Опять-таки исходя из того, что мы узнали о «принципе действия» тряпки, ее надо держать под раковиной. Тогда ваш маршрут сокращается вдвое.

Перейдем от теории к житейским практическим советам. Сырая, скользкая на ощупь да еще рваная кухон-

ная тряпка у кого угодно вызовет неприязнь к домашней работе. Тряпка — нужный домашний инвентарь, и она должна содержаться в чистоте и порядке. Обычно роль тряпки в наших домах исполняют обрывки старой одежды, часто они выглядят очень неэстетично. Волокна, осыпающиеся по краям, остаются на поверхностях, которые вы моете. Прежде чем пользоваться тряпкой, нужно подготовить ее — застрочить или окантовать бейкой. За рубежом уже давно продаются новенькие хозяйственные тряпки, обшитые, в красивой упаковке.

Ничего предосудительного здесь нет. Аккуратный и эстетичный инвентарь — это элемент культуры. Вот и у нас в продаже появились красивые обметанные, упакованные пылесвязывающие салфетки «Уют» для сухой уборки.

Чтобы тряпка дольше служила, не становилась липкой и грязно-серой, ее нужно регулярно стирать в теплой воде с моющим раствором и хорошо высушивать. Если этого не делать, она начинает гнить, издавая неприятный запах. Избавиться от него можно кипячением. Если вы пользуетесь синтетическими губками, которые кипятить нельзя, достаточно выдержать их в течение нескольких часов в крепком соляном растворе.

И еще хочу обратить внимание на то, что мы порой вообще неправильно пользуемся тряпкой. «Сила есть — ума не надо», — рассмеялась однажды бабушка, глядя, как я с усердием оттираю тряпкой каплю варенья, засохшую на клеенке. Труда потребовалось много, а рисунок клеенки на этом месте даже побледнел.

«В следующий раз просто слегка пройдишь по этому месту мокрой тряпкой и оставь на 3 минуты, займись пока другим. Потом выжми тряпку да легонько вытри», — посо-

ветовала бабушка. Теперь я всегда так делаю — и при мытье пола, кафеля, окон. Работа идет гораздо легче.

В самом деле, вода — отличный растворитель очень многих веществ. Надо только дать ей время на растворение. А тряпка предназначена лишь для впитывания воды, и с си-

ШВАБРА

Мыть пол, лазая на четвереньках и взяв половой тряпкой, не к лицу жителю конца XX века — века технического прогресса. Давно пора нашим конструкторам изобрести бытовую поломоечную машину. А пока ее нет, не пренебрегайте хотя бы таким техническим устройством, как швабра. Она позволяет работать стоя, не пачкая коленок, не прикладывая большое усилие и передвигаясь намного быстрее

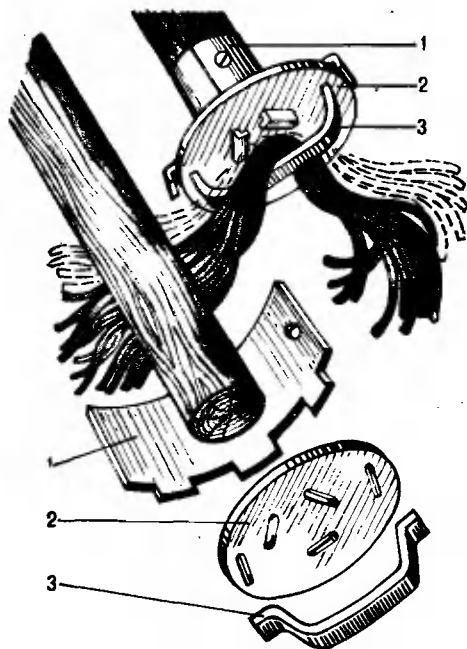

3

лой тереть ею не стоит. От этого она быстро рвется, оставляя за собой неприятные мелкие волокна. А для оттирания грязи существуют мочалки и щетки.

Вот далеко не полный рассказ о таком ничтожном предмете, как хозяйственная тряпка.

Правда, простейший ее вариант — палку с перекладной, на которую наброшена тряпка, — в народе называют «лентяжкой». И правильно называют. Таким «механизмом» только середину комнаты можно кое-как вымыть. Ни в углы, ни в узкие простенки, ни к плинтусам «лентяжка» не проникнет — ее широкая перекладина не пускает. Не лучше и выпускаемые нашей промышленностью швабры с металлической перекладной и зажимом для тряпки. К тому же металлическая перекладина иногда царапает пол.

Самая удобная — веревочная швабра, похожая на огромную малярную кисть. Такая кисть легко проникает в любое место, куда не достанет ваша рука. Во многих странах производят такие удобные швабры, и никому не приходит в голову мыть пол, лазая на четвереньках.

Аналогичную швабру можно попробовать изготовить самим. Конечно, это только на словах просто: веревочная кисть. Но как на самом деле прочно закрепить на конце палки пучок хлопчатобумажных веревок? Если вы умеете работать по металлу, то достаточно изготовить, исходя из диаметра вашей палки, три простейшие детали для ее наконечника: обойму 1, диск с прорезями 2 и прижимную скобу 3 (рис. 3). На диск накладывается толстый пучок нарезанных по 40—50 см хлопчато-

бумажных веревок — чем больше, тем лучше, и зажимается скобой. Вот и все. Такая веревочная швабра служит очень долго, только после работы каждый раз стирайте ее в ведре с мыльным раствором и сушите вверх «головой». Еще дольше она прослужит, если вместо веревок использовать нарезанный на узкие полоски по спирали старый хлопчатобумажный трикотаж (как это делается, см. в главе IV).

Есть и более простой способ изготовления веревочной кисти. Он не требует работ по металлу, и с ним справится любой.

Для этого нам понадобятся: круглая палка, два гвоздя или шурупа длиной на 2—3 см больше диаметра палки, моток толстой хлопчатобумажной веревки или трикотажные полоски, кусок проволоки или крепкого шпагата, ненужные тряпки и ... пара старых носков небольшого размера.

Сначала в конец палки, отступя 4—5 см, вбивают крест-накрест на расстоянии 1—1,5 см друг от друга два гвоздя (или заворачивают шурупы). Чтобы палка при вбивании гвоздей не треснула, острие гвоздя предварительно надо притупить, постучав по нему молотком. Почему так? Дело в том, что острый гвоздь раздвигает, расслаивает слои древесины, образуя трещины, а притупленный гвоздь просто крошит ее.

Головки и концы гвоздей и шурупов должны выступать наружу. Они нужны для того, чтобы не дать веревочному пучку соскользнуть с палки. Поверх гвоздей натяните старый носок и туго обмотайте конец палки тряпками так, чтобы гвозди не прощупывались под ними (рис. 4, а). Сверху наденьте второй носок и туго перевяжите (рис. 4, б).

Толстую хлопчатобумажную веревку нарежьте на куски длиной 40—

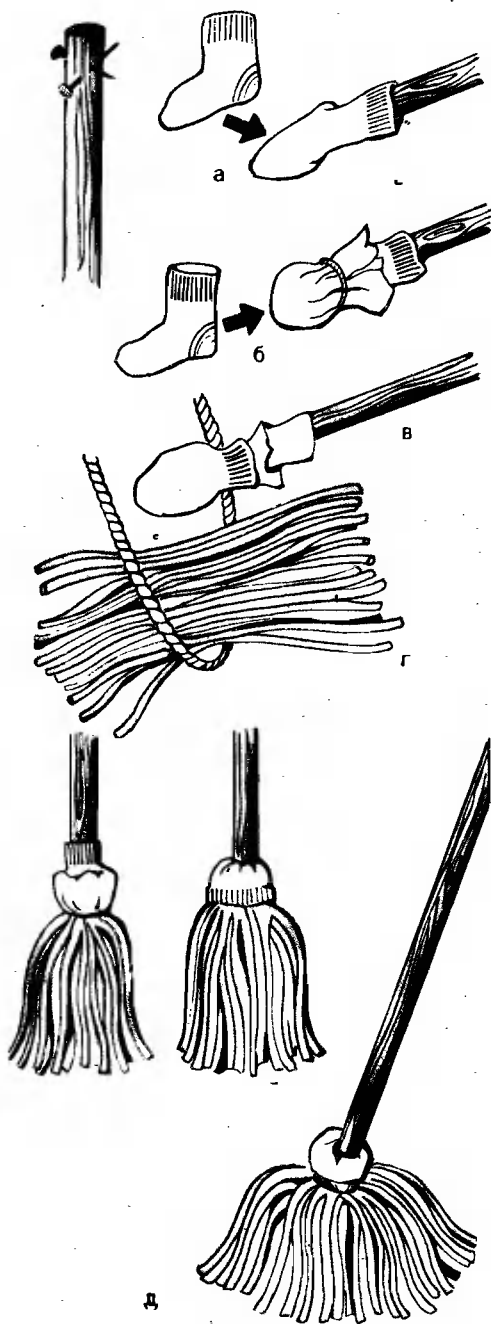

4

50 см и разложите на полу ровным слоем. Поверх них положите палку так, чтобы перевязка на ней находилась примерно посередине веревочных отрезков. Стяните куски веревки вокруг палки проволокой или крепким шпагатом, равномерно распределив их, прежде чем вы окончательно затянете узел (рис. 4, в). Поверните палку вертикально — на кон-

ФАРТУК

Доказывать необходимость такой домашней спецодежды, как фартук, нет никакой нужды. Единственно хочу заметить, что фартуки должны быть не только женскими, но и мужскими. От этого может зависеть их фасон или отделка, но не назначение.

А назначение хозяйственных фартуков бывает весьма разнообразным. Ведь есть же у нас одежда для спорта, одежда для праздника, одежда для работы, одежда для туризма... Так и фартуки нужны разные: для уборки, для мытья посуды и ручной стирки, для приготовления пищи, для приема гостей... Поскольку выбор их фасонов в магазинах не так уж велик, попробуем изготовить себе подходящий фартук сами.

Но вначале о фартуках разного назначения. Фартук для мытья посуды и ручной стирки должен быть с нагрудником и желателен из непромокаемого материала (рис. 5). Если во время стирки вода из крана брызгает, окантуйте нижний край фартука узкой полоской поролона, и тогда капли воды не будут стекать вам на ноги. В продаже бывают полихлорвиниловые фартуки с большим карманом по всему нижнему краю. Казалось бы, он служит этой же цели — собирать стекающие водяные брызги. Но карман, разделенный на отделения, очень трудно промывать и су-

ще ее получилась большая веревочная кисть. Осталось подрезать торчащие наружу концы тряпки, которой был обмотан конец палки, и повернуть вниз резинку первого носка, натянув ее на головку кисти (рис. 4, г). Перетяните кисть еще раз проволокой или шпагатом поверх края резинки носка — и швабра готова (рис. 4, д).

шить, в нем появляется неприятный запах. Такой фартук более уместен для уборки (рис. 6). В его карманах удобно держать две тряпки: влажную — для мытья и сухую — для протирания мебели. При работе с пылесосом там поместятся 2—3 сменные насадки, небольшой флакон с чистящим средством и другие нужные под рукой мелочи. Не придется лишний раз ходить за ними.

Фартук для уборки не обязательно делается из непромокаемого материала. Это может быть любая плотная, практичная, немаркой расцветки ткань.

К фартуку для готовки — другие требования: он должен легко переносить частые стирки, потому что здесь необходима чистота. Желательно, чтобы он лучше прикрывал вашу одежду от кухонной копоти и мельчайших частичек жира, которые поднимаются в воздух во время приготовления еды. По-видимому, фасон такого фартука должен приближаться к незастроченному по бокам сарафану (рис. 7).

Разумеется, в отделке всех этих рабочих фартуков совершенно неуместны оборки, кружева, вышивки. Они только усложняют стирку и утюжку. Другое дело — фартук для подготовки праздничного стола. Маленький и элегантный, он защитит вашу на-



ПОРОЛОН

5

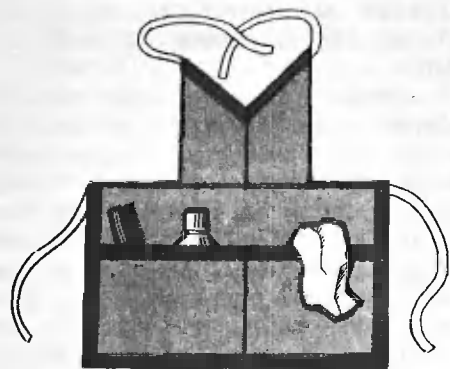
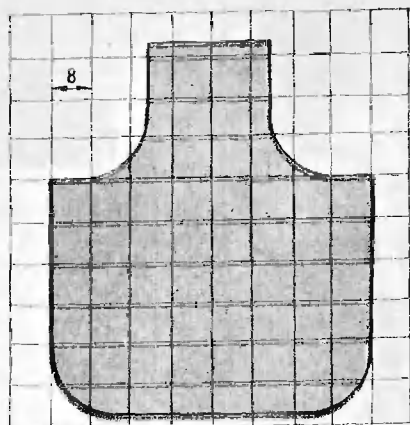

6

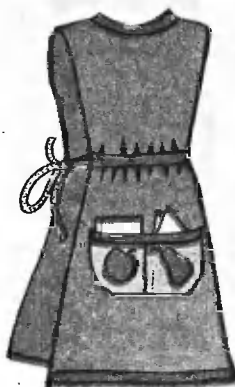

7

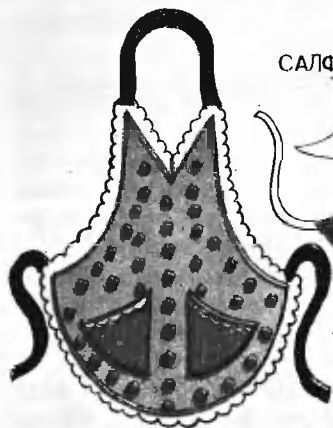
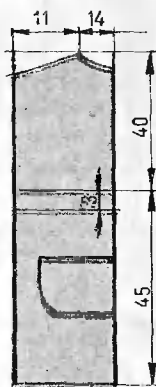

САЛФЕТКА

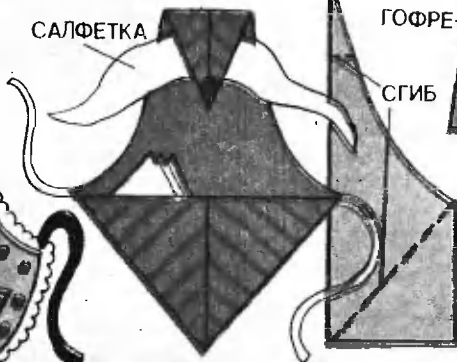

ГОФРЕ

СГИБ

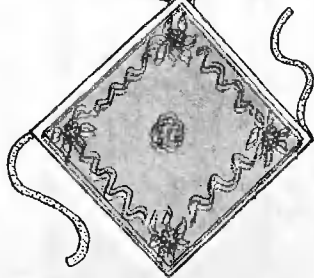
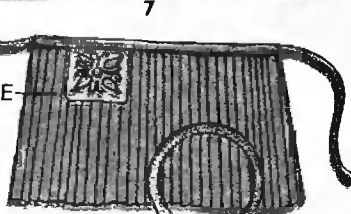

8



9

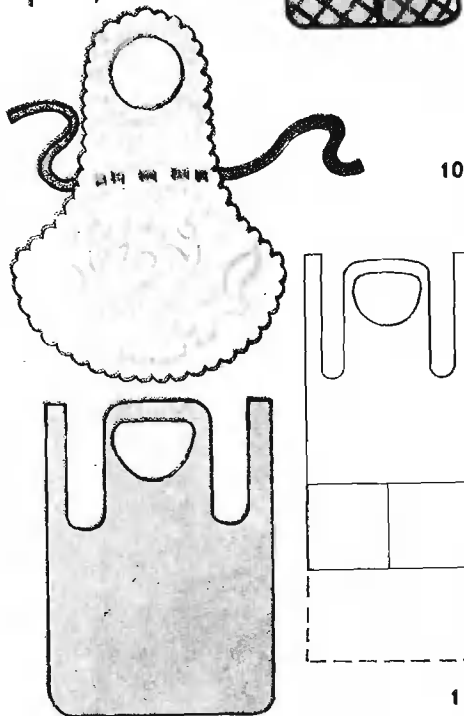
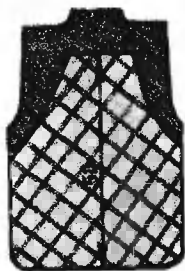

10

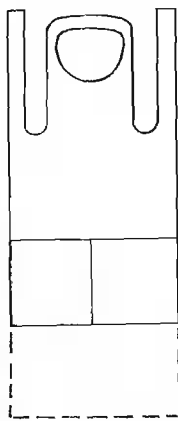

11

рядную одежду, пока вы подаете на стол угощения (рис. 8).

Для работы в домашней мастерской тоже понадобится фартук особого покроя (см. раздел «Домашняя мастерская»).

Получается, нужен целый гардероб фартуков? Ну, может, и не гардероб, но одним фартуком в хозяйстве не обойтись. Попробуйте скомбинировать из предложенных на рисунке 8 моделей более или менее универсальный фасон.

Сшить фартуки, показанные на рисунках 5—8, довольно просто. На схемах даны лишь приблизительные размеры в сантиметрах, уточнить их по своему росту не составит труда.

Что касается материала и техники изготовления, то тут большой выбор. Это могут быть хлопчатобумажные и льняные ткани и их смеси: ситец, сатин, репс, парусина, плащевая, джинсовая ткани. Нужно, чтобы они легко стирались и не линяли. Для некоторых фасонов идут в дело резиновые ткани, плотная полиэтиленовая пленка или клеенка.

Ткань для фартука не обязательно покупать. Вполне может пойти в дело юбка или платье, из которых вы выросли. Например, одна из моделей, изображенных на рисунке 8, изготовлена из деталей старой гофрированной или плиссированной юбочки. Разглаженные остатки ткани пошли на подвесной кармашек, вшитый в пояс. Удобный фартук получится из старой цветной мужской рубашки (рис. 9). У рубашек обычно вынашивается низ рукавов и ворот, а спина и перед еще прочные. Хорошую службу может сослужить рубашка из синтетической ткани, фартук из нее легко стирать и не нужно гладить. Выгоревшую, потерявшую вид ткань освежит отделка цветной тесьмой, аппликацией.

Маленький нарядный передник получится из небольшого хлопчатобумажного платка (см. рис. 8). Края платка лучше окантовать бейкой, к углам пришить тесьму для лямок и пояса.

Что касается таких материалов, как полиэтиленовая пленка, клеенка или прорезиненная ткань, то из них фартуки достаточно вырезать ножницами, вполне можно обойтись без шитья.

Из прозрачной пленки за пять минут можно выкроить симпатичный фартук, чтобы хозяйничать у праздничного стола (рис. 10). Он не нарушит стиль вашего наряда. Красив фартук из полиэтиленовой скатерти с белым кружевным рисунком. Края неплохо украсить вырезанными ножницами фестонами. Для мужского передника фасон может быть скромнее, без фестонов и скругленных линий края. Перегнув фартук по линии талии, сделайте по сгибу ряд равномерных вертикальных надрезов длиной 5 мм. Сквозь них проденьте шнурок-пояс или узкую полоску полиэтиленовой пленки.

Эти фартуки-пятиминутки недолговечны, но ведь и изготовить их недолго.

РАБОЧИЕ ПЕРЧАТКИ

Этот полезный домашний инвентарь почему-то неохотно приживается в наших домах. Порой считается зазорным, занимаясь домашним хозяйством или мастера домашние поделки, заботиться о своих руках: не прослыть бы белоручкой. Неужели лучше быть «черноручкой» с обломанными ногтями, потрескавшейся кожей? Вот уж чем не стоит гордиться. Это вовсе не признак трудолюбия, а верный признак лени и неаккуратности.

Дольше служат фартуки из прорезиненной ткани. Их тоже не обязательно шить, достаточно аккуратно вырезать по схеме, показанной на рисунке 11.

Такой фартук, отделанный по низу полоской поролона, хорош для стирки белья, мытья посуды и других хозяйственных работ, где можно забрызгаться.

Если же вы хотите вырезать такой фартук из плотной неосыпающейся ткани или старого плаща «болонья» (отличный материал для мужского фартука), то выкройте его на 20—25 см длиннее. Низ загните наружу и пристрочите по бокам. Еще одну вертикальную строчку проложите посередине подгиба. Получился удобный фартук для уборки и ремонтных работ с двумя вместительными карманами для подручных инструментов и материалов.

Напоследок хочу напомнить, что любой фартук должен быть не только функциональным, но и красивым.

Отделка цветной аппликацией, узорчатой тесьмой, декоративной строчкой сделает вашу спецодежду наряднее, а работу по дому привлекательнее.

Ведь писал же Пушкин: «Быть можно дельным человеком и думать о красе ногтей».

Мытье пола, уборка, стирка, ремонт и другие занятия, где придется иметь дело с моющими средствами, химическими препаратами, пылью, копотью, требуют защиты рук. Для этого наша промышленность выпускает несколько видов неплохих резиновых перчаток.

Но часто слышу от тех, кто пробовал ими пользоваться, что перчаток

хватает на 2—3 дня: они быстро рвутся, дорогое это удобство.

Дело тут не в качестве перчаток, а в неправильном уходе за ними. Если вы забыли о своих рабочих перчатках тотчас, как только стянули их с рук, они действительно долго не прослужат. Резина быстро портится от излишнего тепла, солнечных лучей, остатков грязи и жира. Быстро расползаются перчатки, если не позаботиться об их просушке как снаружи, так и изнутри.

Вот несколько простых правил ухода. Закончив работу, не снимая перчаток, под краном тщательно вымойте руки с мылом. Хорошенько вытрите руки в перчатках полотенцем. Теперь насыпьте на ладонь примерно пол чайной ложки талька (продается в аптеках) и тщательно разотрите его на ладонях и между пальцами. Он подсушивает поверхность и сохраняет упругость резины. Вместо талька можно использовать картофельную муку.

Теперь начинайте стягивать с рук перчатки так, чтобы они вывернулись наизнанку. Тщательно вымойте свои руки. Вытрите их и припудрите тальком. Наденьте перчатки наизнанку. Если они без ворсистой подкладки, снова вымойте их с мылом, вытрите и обсыпьте тальком или крахмалом. Подкладку лучше осторожно ополоснуть прохладной водой и промокнуть полотенцем.

Снимите перчатки, не выворачивая, и повесьте их сушить в прохладном месте, конечно, не на солнце. Ни в коем случае не перегибайте их через веревку, как вы поступили бы с нитяными перчатками. Закрепите каждую отдельно прищепкой на веревке за один только край манжеты. Воздух должен свободно проходить внутрь.

Процедура, описание которой заняло столько места, может показать-

ся длинной и утомительной. На самом деле она занимает всего 2—3 минуты. Зато жизнь хозяйственных перчаток продлевается до нескольких месяцев, а то и до года!

Вот еще несколько советов. Считается, что, чем плотнее сидят рабочие перчатки на руках, тем меньше они сковывают движения. На самом деле удобнее работать, если они на один-два размера больше нужного. К тому же руки в них меньше потеют. Перчатки детских размеров не выпускаются, да это, как видите, и не нужно.

Перчатки легче надеваются и меньше сковывают движения, если предварительно натереть руки тальком или картофельной мукой.

Порванные резиновые перчатки еще пригодятся: из большого пальца получится эластичная оболочка для пробки, если она плохо удерживает воду в ванне или раковине. Остальные уцелевшие пальцы перчаток, а также ладонь и манжету разрежьте поперек на множество резиновых колечек всевозможных размеров. Нет нужды доказывать, какая это полезная в хозяйстве мелочь: всегда пригодится завязать пакет, прикрепить этикетку на флакон, перехватить мешающие волосы...

А теперь о перчатках-невидимках. Есть такие кремы, которые защищают руки не хуже перчаток. Например, силиконовый, который продается в парфюмерных, а иногда даже в хозяйственных магазинах. Он содержит гидрофобные кремнийорганические соединения. Гидрофобный — это значит «боящийся воды». Слой силиконового крема отталкивает воду и грязь, если смазать им кожу рук перед уборкой.

По окончании работы «перчатки-невидимки» без особого труда удаляются намыленной щеткой или мочалкой.

Если же в вашем распоряжении нет ни перчаток, ни силиконового крема — вот совсем простой, доступный всем способ уберечь ногти от обламывания и загрязнения: перед

ДОМАШНЯЯ МАСТЕРСКАЯ

То, о чем мы сейчас говорили — хозяйственные тряпки, фартуки, рабочие перчатки, швабры, — это все рабочий инвентарь, необходимый в каждом доме. В этот перечень нужно включить и кухонную утварь, и моющие средства, и нитки, иголки, ножницы...

А вот у нашей бабушки в кухонном ящике для вилок, ложек и ножей в отдельном лоточке лежали... молоток, набор отверток, плоскогубцы. В ее шкатулке для рукоделия рядом с иглками и нитками были аккуратно сложены мотки тонкой проволоки, предохранители, винты разного диаметра, гайки к ним... Ведь домашнее хозяйство — это не только уборка, готовка да стирка. То нужно отремонтировать водопроводный кран, то врезать замок, то повесить шторы.

Нет, бабушка не занималась в доме мужской работой. Для женских рук порой и не под силу отвернуть заржавевшую гайку или винт, управиться со стамеской или тяжелым молотком. Но у нас в доме никогда не скрипели двери, не дребезжали стекла, не капала вода из крана, не было поломанных вещей. Потому что бабушка прекрасно разбиралась в этой работе. И была отличным организатором домашних дел.

Она на слух умела определить, когда пора сменить прокладку в водопроводном кране, и объявляла конкурс — кто из мужчин в доме (считая и мальчиков) скорее это сделает. Если не оказывалось запасной про-

грязной работой поскребите ими влажный кусок туалетного мыла. Мыло защитит кончики ногтей и нежную кожу под ними.

кладки — могла ловко вырезать ее из школьного ластика, а то и вовсе приспособить на время пробочку от пенициллинового пузырька. А уж порудовать дальше гаечным ключом — это дело для сильных мужских рук.

Когда вставляли оконное стекло, она вовремя подсказывала, как лучше приготовить замазку да как удобнее накладывать ее на стекло. А о том, как вольно и всегда успешно обращалась она с бытовой техникой, рассказ еще впереди.

— Откуда ты все это знаешь? — удивлялись мы, бывало. — Ты этому где-нибудь училась?

— У жизни, — улыбалась бабушка. — С детства любила наблюдать, как работают хорошие мастера. Не стеснялась спрашивать, что да как да почему. Да вспоминала к делу, чему нас учили по математике, физике, химии. А когда поймешь суть, интересно дальше придумывать, как сделать лучше да быстрее да проще.

Нет, не потому лежали в бабушкиной рукодельной шкатулке неприличные инструменты, что больше некому было заниматься мужской работой. Были в доме и мастера, и отлично оборудованная домашняя мастерская. В ней все содержалось так же удобно и аккуратно, как инвентарь на кухне. Это бабушка научила.

— У каждого мастера должен быть свой любимый инструмент, по его руке, — объясняла она. Как у рукодельницы есть любимая игла, у плотника — любимый рубанок, у садовника — любимый крючок. Вот и я держу

ГДЕ ДЕРЖАТЬ ИНСТРУМЕНТ

Хороший набор инструментов мастер собирает годами. Но есть минимум, без которого не обойтись ни одному домашнему умельцу.

Вот примерный перечень самого необходимого: молоток, клещи, пассатижи, плоскогубцы, отвертки (трех размеров), разводной ключ, пила-ножовка, напильник, стамеска (или долото), шпатель, шлямбур, рашпиль, точильный брусок средних размеров, масленка, складной метр или рулетка, топор (рис. 12).

Хорошо бы также иметь ручную или электрическую дрель с набором сверл и деревянную плаху — гладкую доску толщиной 4—5 см и размером примерно 50×30 см. Домашнему мастеру необходим и удобный верстак. Но если для него нет места, сделайте съемную доску-верстак, которую можно укрепить на любом столе (рис. 13). Его конструкцию предложил москвич В. Федоров.

Инструмент должен храниться так, чтобы его легко и удобно было доставать, когда он понадобится,

чтобы он не портился при хранении — не ржавел и не тупился.

Поэтому место, отведенное для хранения инструментов, необходимо оборудовать. Если в вашем распоряжении выдвижной ящик шкафа, стола или ящик, сколоченный специально, его надо разделить перегородками из фанеры на отделения для каждой группы инструментов. Если это шкафчик или тумбочка, устройте дополнительные полки, чтобы на полках инструменты лежали в один ряд, ручками к вам.

Мелкие детали — шурупы, гвозди, винты, шайбы — удобно держать в стеклянных баночках, тогда не потребуется делать надписей, и так все видно.

Основной инструмент — молотки, плоскогубцы, клещи — можно разместить на стенке или внутренней стороне дверцы шкафа, вбив для каждого инструмента по два гвоздя. При таком способе размещения инструмент занимает мало места и его легко доставать. Для хранения отверток, стамесок, долот, напильников с ручками можно прибить на

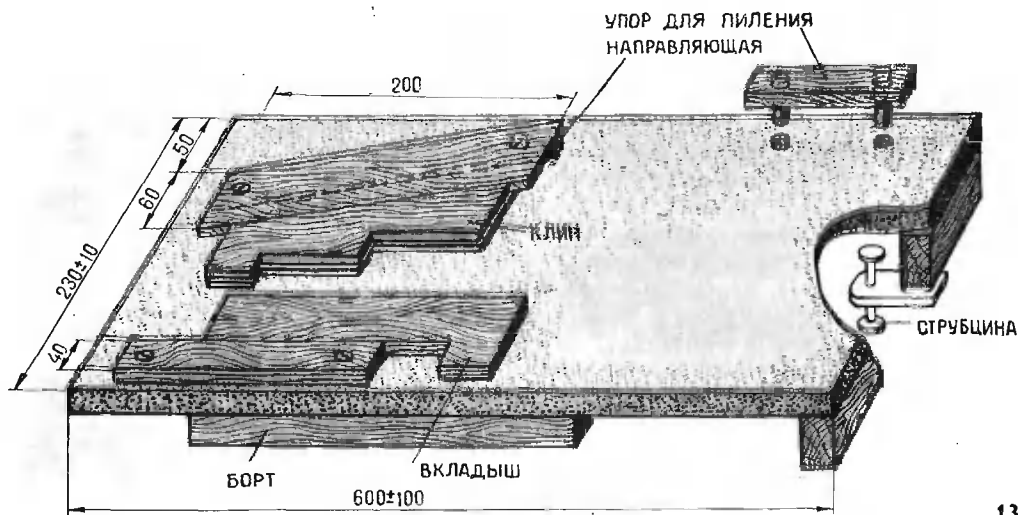

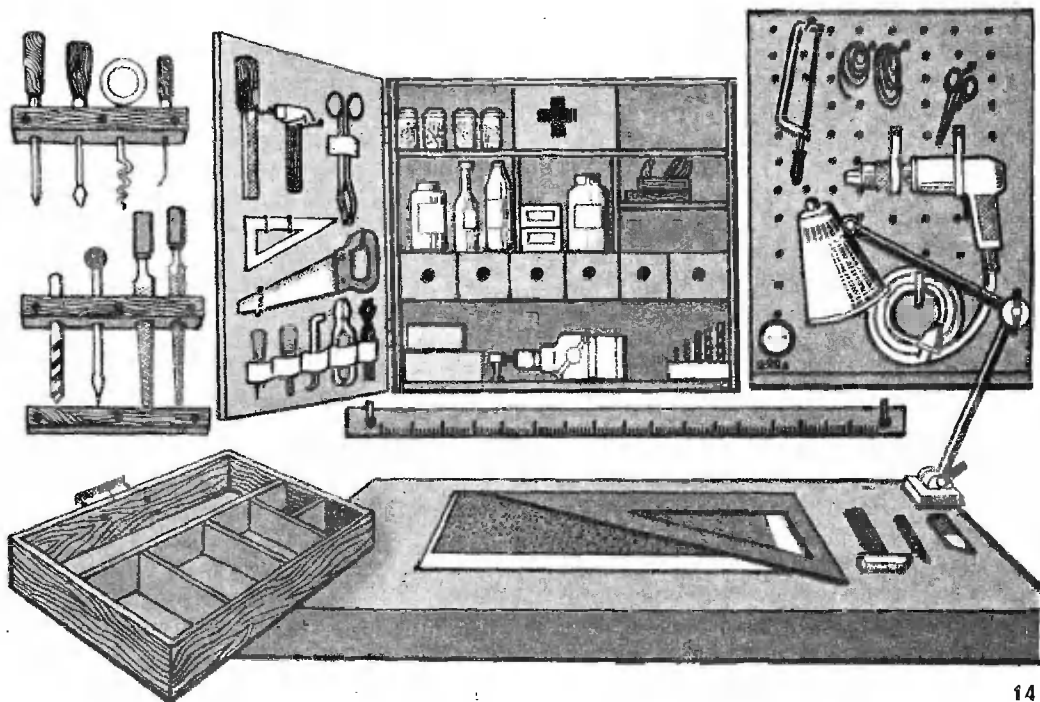

14

внутреннюю сторону дверцы шкафа деревянный брусок с просверленными в нем отверстиями. Для инструментов, не имеющих утолщенных ручек (зубила, пальники, сверла), нужно прибить снизу еще один брусок, который не позволит им проваливаться вниз.

Можно приспособить для хранения инструментов полоску брезента или резины, прибив ее на стенку или внутреннюю сторону дверцы шкафа. Эти и другие способы размещения домашнего инвентаря показаны на рисунке 14.

ПОРЯДОК НА РАБОЧЕМ МЕСТЕ

Здесь должен лежать только тот инструмент, который нужен сейчас для вашей работы. Все лишнее надо сразу убирать. Раскладывайте инструмент так, чтобы он был под ру-

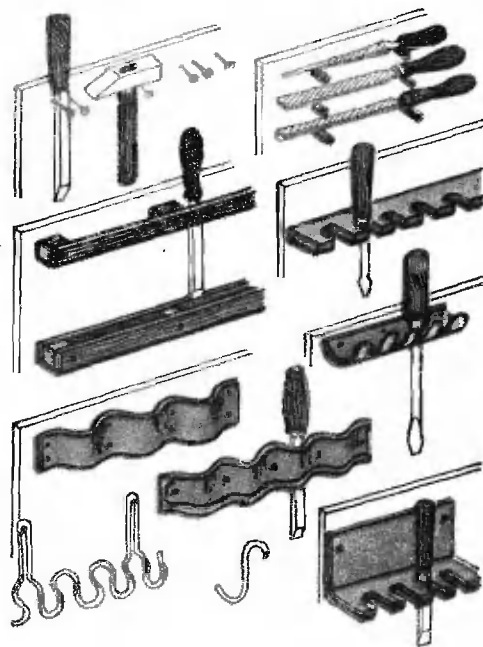



15

Чтобы не пачкать одежду, нужен темный рабочий халат или хотя бы передник. Удобный передник можно сшить самим из любой темной, достаточно прочной ткани. Выкройка его и приблизительные размеры даны на рисунке 15. У такого передника есть кармашки для инструментов; карандаша, складного метра.

О ПРАВИЛАХ БЕЗОПАСНОСТИ

Работайте только остро заточенным режущим инструментом. Это требование имеет самое прямое отношение к технике безопасности. Тупым инструментом гораздо легче пораниться. Он может легко соскользнуть при работе и врезаться в руку, так как к нему приходится прикладывать большее усилие.

При работе не держите пальцы перед острием инструмента. Например, работая стамеской, приходится придерживать изделие левой рукой. Если вы будете держать ее перед острием стамески, то последняя при нажиме может соскочить и поранить вас (рис. 16).

Обтесывая древесину, держите левую руку выше того места, по которому ударяете топором.

Для удобства и безопасности работы пользуйтесь тисками, струбцинами, специальными упорами на верстаке. Никогда не работайте пилой, держа материал в руке на весу.

Не завинчивайте винт в деталь, которую держите в руке, без опоры. Отвертка при усилии может соскочить и виться в ладонь. Не работайте долотом, держа его лезвием к себе.

кой и его удобно было бы брать. Например, молоток, напильник, клещи — справа, долото или зубило — слева от себя. Кладите инструменты в ряд, рукоятками к себе.

Сразу убирайте стружку, щепки, опилки. Старайтесь не повредить и не испачкать поверхность верстака. При работе с пачкающими материалами накрывайте его плотной бумагой или куском фанеры.

Руки должны быть чистыми, насколько это возможно. Поэтому всегда должны быть наготове мягкие хлопчатобумажные тряпки для вытирания. А чтобы лучше отмыть руки после работы, намылите их и потрите жесткой щеткой, древесными опилками или песком. Испачканные краской, сажей, грязным машинным маслом руки можно сначала смазать вазелином, чистым машинным или соляровым маслом, а потом насухо вытереть мягкой тряпкой и вымыть теплой водой с мылом.

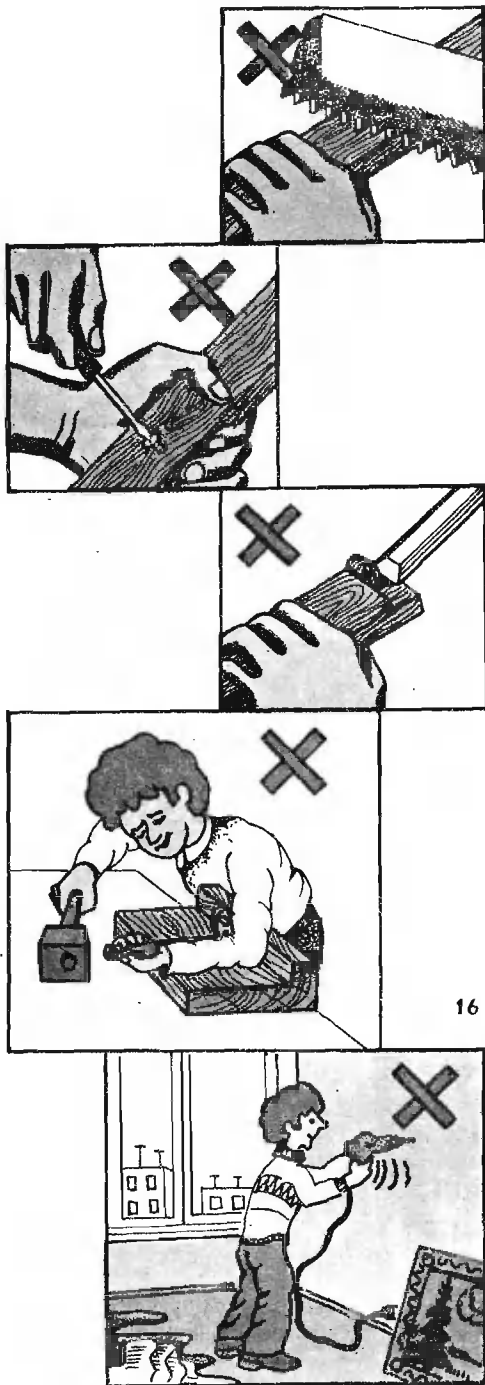

Если вы уронили инструмент, не старайтесь поймать его на лету. Разумеется, это прежде всего относится к режущим инструментам.

Соблюдайте особую осторожность и внимательность при работе с электрическим оборудованием. Электродрель, дисковую пилу, электрорубанок можно включать лишь в присутствии опытного взрослого и работать только под его наблюдением.

Не пользуйтесь электрическим инструментом в сырых помещениях, при повышенной влажности. Все силовые приборы должны быть надежно заземлены.

Даже опытный мастер иногда может пораниться. Поэтому в домашней мастерской должна быть маленькая аптечка с самым необходимым: йодом, бинтом, ватой и другими средствами для первой помощи.

При работе с электроинструментом нельзя обрабатывать слишком влажную древесину и другие материалы. Перед работой надо обязательно их подсушить.

Работать с синтетическими клеями, растворителями можно только в помещении, оборудованном специальной вытяжной вентиляцией, или на открытом воздухе. Перед работой с веществами, которые могут раздражать кожу, надо смазывать открытые части тела вазелиновой мазью.

В помещении, где работают с синтетическими клеями, нельзя пользоваться открытым огнем.

ДОМ НАЧИНАЕТСЯ С ДВЕРИ*

Если скрипят двери или от малейшего сквозняка сами распахиваются — это первый признак того, что в доме нет умелого мастера. Тряпка, намотанная между ручками, кое-как прибитый на косяк кусочек кожи — не выход из положения.

Между тем исправить дверь не так сложно. Расскажем о наиболее распространенных неполадках и о том, что надо делать, когда...

Дверь скрипит. Чтобы избавиться от скрипа, надо время от времени смазывать петли машинным маслом. Подложите под дверь лезвие топора или какой-нибудь другой клин, приподнимите ее на петлях и запустите несколько капель масла в образовавшиеся зазоры около штифтов петель (рис. 17, а).

Можно вместо масла использовать кусочки графита от мягкого простого карандаша. Под тяжестью двери они превратятся в мелкий порошок, а графит, вы знаете, — это прекрасный смазочный материал и служит долго.

Дверь открывается или закрывается сама собой. Значит, неправильно прикреплены петли: не строго вертикально, а чуть наклонно.

Дверь сама распахивается оттого, что она наклонена в сторону от дверной рамы. Подложите под любую из половинок верхней петли кусок картона нужной толщины (рис. 17, б). Обычно этого бывает достаточно, чтобы петли выровнялись.

Дверь закрывается — она наклонена к дверной раме. Подложите кусок картона под нижнюю петлю.

Дверь заклинивается. Самая распространенная причина — разболтавшиеся дверные петли. Замените

шурупы более длинными. Можно использовать и старые, укрепив их гнезда. Для этого набейте в отверстия кусочки проволочной мочалки для посуды (рис. 17, в) или поставьте деревянные пробки на клею.

Иногда дверь заклинивается из-за того, что дом дал осадку и дверная рама сама наклонилась, деформировалась. Единственный выход — придать двери наклон, соответствующий раме. Подложите под одну из петель прокладку, как рассказано выше. Если заклинивается нижняя часть двери, подложите прокладку под верхнюю петлю, и наоборот.

Дверь может заклиниваться и из-за того, что слишком велик зазор между нею и дверной рамой со стороны петель. В этом случае нужно углубить гнезда для петель и немного «утопить» их (рис. 17, г). А если перекошена дверь или дверная рама, то достаточно «утопить» только ту петлю, против которой заклинивает.

Когда и это не помогает, снимите слой древесины против того места, где происходит заклинивание. Так же поступают и с дверью, разбухшей от сырости. Иногда бывает достаточно обработать ее торец рашпилем или грубой шкуркой, не снимая с петель. На рисунке 17, д показано, как обработать нижний торец двери с помощью электродрели с шлифовальным диском. Но если нужно удалить довольно толстый слой древесины вдоль вертикальной кромки, дверь придется снять, чтобы обработать со стороны петель: ведь сделать это со стороны замка гораздо сложнее.

Снять дверь с петель можно так: откройте ее полностью, подложите под низ рычаг или клин, например

* Этот материал впервые был опубликован автором в приложении к журналу «Юный техник» № 8 за 1982 г.

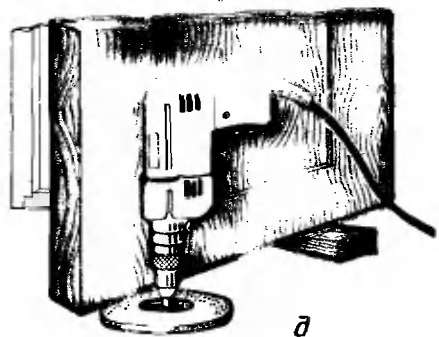
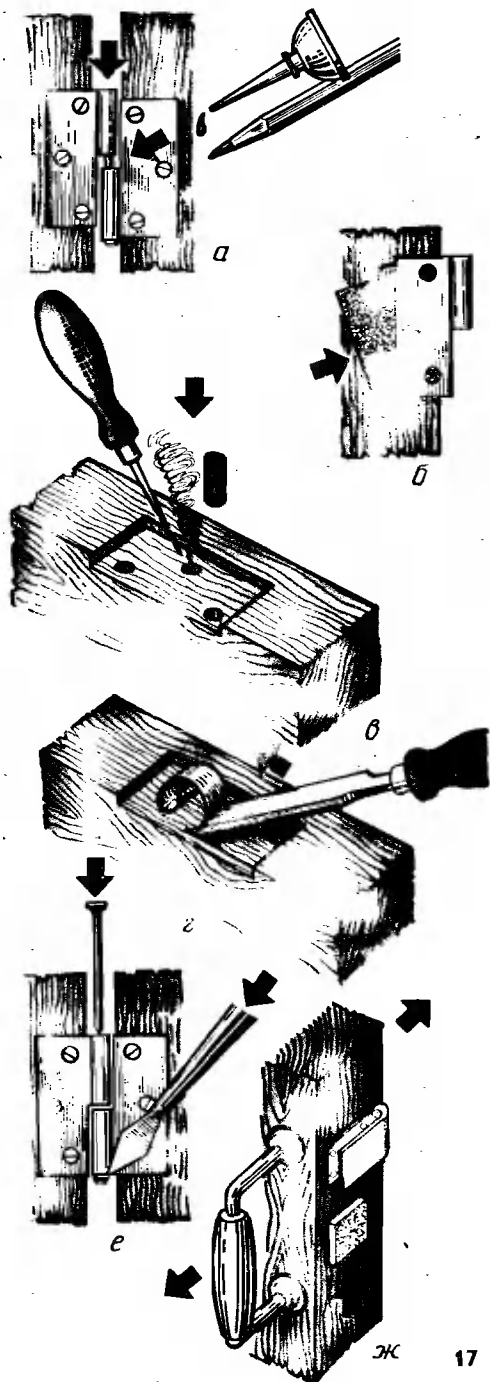

лезвие топора, возьмите дверь за середину и, слегка раскачивая на петлях, поднимите. Если дверная коробка не позволяет этого сделать, то, пользуясь толстым гвоздем, выбейте из петель (начиная с нижней) штифты (рис. 17, e) и осторожно снимите дверь.

Проведите вдоль края со стороны петель линию, до которой вы хотите убрать лишнюю древесину. Работать можно остро заточенным рубанком, но лучше рашпилем или грубой шкуркой, чтобы незаметно для себя не снять лишнего. Затем отшлифуйте обработанный край мелкой наждачной бумагой и покрасьте под цвет двери. Если потребуется, вырубите стамеской новые гнезда для петель. Навешивать двери на петли и устанавливать штифты на место надо вдвоем.

Дверь задевает пол или порог. Если дверные петли в порядке, а дверь все-таки осела, попробуйте положить между верхними и нижними половинками петель шайбы или самодельные кольца-прокладки из прочной проволоки и смажьте их машинным маслом. Когда и это не поможет, переставьте петли немного выше. Старые отверстия забейте деревянными пробками.

Дверь высохла и перестала плотно закрываться. Конечно, можно при-

бить на дверь или притолоку кусочек кожи, войлока или резины. Но все эти прокладки и непрочны, и портят вид. Лучше на торец двери наклеить или пришить гвоздями тонкую деревянную планку. Шляпки гвоздей необходимо «утопить». Планку зачистите шкуркой, если надо, зашпаклюйте, проолифьте и покрасьте.

А как быть с дверью, которая то разбухает, то высыхает в зависимости от сезона? Такое иногда случается с наружными дверями. Тогда с разбухшей двери придется снять небольшой слой дерева, а чтобы она хорошо закрывалась и когда высохнет, сделайте прокладку, толщину которой можно регулировать. Возьмите прямоугольный кусок листовой меди или латуни (подойдет и кусок жести, вырезанный из консервной банки) длиной, равной удвоенной толщине двери, а шириной 4—5 см. Прикрепите этот прямоугольник шурупами или гвоздями к вертикальному торцу двери примерно на половине ее высоты и согните, как показано на рисунке 17, ж. В сгиб вложите кусочек картона или сложенную в несколько раз бумажку и зажмите. Теперь в зависимости от состояния двери можно без труда менять толщину прокладки, и дверь всегда будет плотно закрываться.

РЕМОНТИРУЕМ САНТЕХНИКУ СВОИМИ СИЛАМИ

Утечка воды из кранов, течь в туалетном бачке, засорение раковины порой заставляют тратить много времени на ожидание слесаря. А вода тем временем течет: Подставьте-ка банку под тонюсенькую струйку, что сочится из неисправного крана, и засекайте время, за которое она наполнится. Теперь посчитайте, сколько воды бессмысленно теряется таким способом за сутки. А сколько таких

Дверь с трудом запирается и отпирается. Прежде всего определите, насколько язычок замка смещен относительно отверстия в запорной планке. Натрите язычок мелом либо подложите под него кусочек копировальной бумаги — отпечатки покажут, куда он попадает. Иногда это можно определить и по царапинам, которые оставляет язычок на запорной планке. Если выяснится, что язычок попадает ниже отверстия, проверьте, не осела ли дверь из-за разболтавшихся петель. В этом случае достаточно укрепить петли, как было рассказано выше.

Если это не поможет или окажется, что отверстие смещено в сторону, самый простой выход — отвинтить запорную планку и расширить отверстие напильником. Только смотрите не снимите лишнего, иначе запорная дверь будет дребезжать.

Бывает, что дверь не запирается оттого, что слишком велик зазор между ней и притолокой и язычок замка не захватывается запорной планкой. Тогда снимите планку и вырежьте под нее прокладку. Толщину ее подберите опытным путем.

Все, что здесь рассказано о дверях, можно использовать и для окон.

кранов в домах? Подсчитано, что перерасход воды из-за неисправности кранов обходится государству в несколько миллионов рублей в год. А государству — значит и нам. Этих расходов вполне можно избежать, если каждый из нас будет владеть простейшими навыками ремонта сантехнического оборудования. Это не так уж сложно. Для работы достаточно иметь несколько гаечных ключ-

чей или два разводных, так называемых «газовых» ключа.

ЕСЛИ ТЕЧЕТ КРАН

Причина чаще всего — износ прокладки 1 на запорном клапане 2 вентиля крана (рис. 18). Ее несложно заменить. Такую прокладку вы можете сделать сами, вырезав из куска кожи или резины толщиной 2—3 мм (например, из куска старой автомобильной камеры).

Сначала перекройте доступ воды к крану. На водовводе в каждой квартире должен быть запорный кран, заверните его вентиль до отказа вправо (по часовой стрелке).

Если запорным краном пользуются редко, он может застопориться и не поворачиваться от руки. Не пытайтесь повернуть его с помощью какого-нибудь рычага. Вы можете сломать кран, и это очень осложнит ремонт. Лучше запустите несколько

капель смеси машинного масла с керосином в зазор между стержнем вентиля 1 и сальниковой гайкой 2 (рис. 19). Выждите некоторое время, чтобы смесь проникла в глубь зазора, затем попробуйте повернуть вентиль взад-вперед. Время от времени добавляя смесь, постарайтесь разработать вентиль. Необходимо добиться, чтобы он легко открывался и закрывался. В дальнейшем регулярно, несколько раз в год, смазывайте вентиль. Тогда в любом экстренном случае, например при возникновении внезапной течи, до вызова слесаря-водопроводчика вы сможете быстро перекрыть воду. Ремонтировать запорный кран самим ни в коем случае нельзя — для его ремонта нужно перекрыть блочный водоввод вне квартиры. А это может сделать только дежурный слесарь-водопроводчик.

Когда перекроете доступ воды запорным краном, приступайте к замене прокладки. Откройте до отказа неисправный кран. Если вода из него не течет, выверните, вращая против часовой стрелки, корпус вентиля 1 и замените изношенную прокладку 2 на запорном клапане 3 (рис. 20). Затем вверните корпус вентиля на место. Под его упорную кромку предварительно намотайте несколько витков промасленной толстой нитки или волокна от размочаленной бечевки, которые будут служить уплотнителем. С помощью обычного гаечного ключа плотно затяните корпус вентиля.

Прокладка быстро изнашивается, если слишком сильно закручивать кран. От этого она расплющивается и постепенно разрушается. При определенном напоре воды начинается вибрация такого изношенного клапана, и водопроводные трубы издают неприятное гудение. Это гудение устраняется также заменой прокладки. В дальнейшем старайтесь не за-

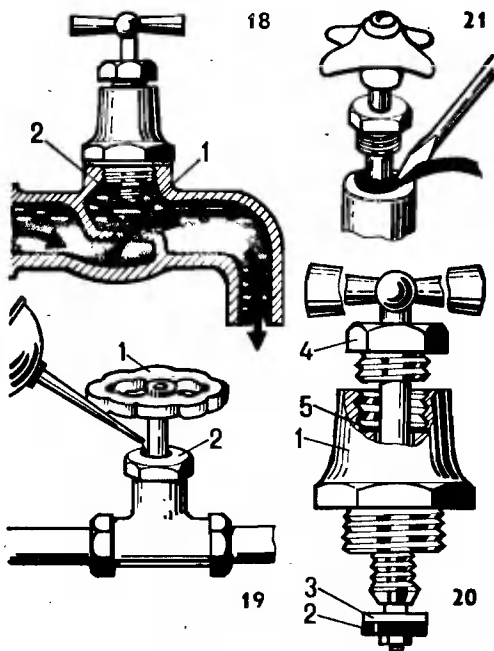

пирать кран слишком туго. Тогда прокладка будет долго служить.

Бывает и такая неполадка: закрытый кран не течет, но стоит его открыть, как начинается утечка воды через зазор между стержнем вентиля и гайкой 4 сальника 5 на нем (рис. 20). Это происходит оттого, что износился уплотнительный вкладыш сальника и нарушилась его герметизация. Уплотнительный вкладыш можно сделать самим из пакли, скрученной в шнур, или волокон расплетенной мягкой веревки, пропитанных каким-либо жиром.

Для герметизации сальника нет необходимости отключать воду — такой ремонт можно сделать при закрытом кране. Иногда бывает достаточно только потуже затянуть сальниковую гайку гаечным ключом, вращая его по часовой стрелке. Если этого окажется недостаточно, выверните сальниковую гайку и отверткой затолкните во втулку сальника уплотнительный вкладыш, пропитанный жиром (рис. 21), постепенно наматывая его на стержень вентиля. Затем заверните сальниковую гайку так, чтобы кран было легко поворачивать, а через сальник не текла вода.

ЕСЛИ ПОДТЕКАЕТ БАЧОК

Одна из самых распространенных неполадок в современных квартирах — утечка воды из туалетных бачков. Такую неисправность тоже нетрудно устранить самим, не дожидаясь помощи слесаря-водопроводчика.

Прежде всего снимите крышку бачка и установите причину течи. Она может быть результатом переполнения бачка, когда избыток воды постоянно вытекает в сливную трубу 1 через контрольный сифон 2 (рис. 22). Отчего это происходит? Прежде

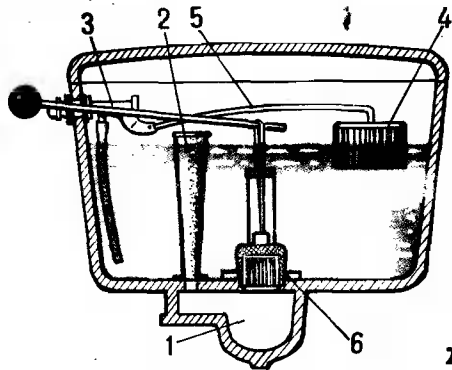

22

всего из-за того, что впускной клапан 3, соединенный с поплавком 4, закрывается неплотно, например из-за отложения минеральных солей, содержащихся в воде. Эти отложения необходимо очистить.

Причиной переполнения бачка может быть и испорченная запорная резинка, впрессованная во впускной клапан. Тогда вырежьте новую резинку из мягкого школьного ластика с учетом того, что ее плоскость должна ровно прилегать к кромке отверстия. Чтобы извлечь клапан из его корпуса, выньте шплинт, который соединяет рычаг поплавка с корпусом клапана.

Переполняться бачок может и из-за плохо отрегулированного уровня заполнения, который должен быть на 1—3 см ниже кромки контрольного сифона. Регулировка очень проста: нужно только слегка согнуть рычаг 5 поплавка так, чтобы он полностью запирает впускной клапан при достижении требуемого уровня воды в бачке.

Вода может вытекать, когда впускная пробка неплотно прикрывает сливное отверстие. Если пробка чугунная (как в старых конструкциях), то она скорее всего неплотно закрывает отверстие оттого, что на поверхности металла откладываются минеральные соли, растворенные в воде.

Счистите эти отложения. Если их много и они очень твердые, поставьте заткнуть чем-нибудь на время сливное отверстие и вылейте в бачок бутылку уксуса. Через 2—3 часа уксус растворит солевые отложения или по крайней мере размягчит их. После этого чугунную пробку притрите к своему гнезду, нажимая на нее и поворачивая то в одну, то в другую сторону, чтобы удалить наросты солей.

Если сливное отверстие перекрывается пустотелой резиновой грушевидной пробкой и она потрескалась или деформировалась и пропускает воду, ее необходимо заменить, купить новую в магазинах сантехники. Но можно временно обойтись резиновой грушевидной спринцовкой соответствующего размера, срезав ее дно.

ЕСЛИ ЗАСОРИЛАСЬ РАКОВИНА

Засорение раковины очень часто происходит там, где ею небрежно пользуются: сливают кухонные отходы, не применяя специальных решетчатых вкладышей. Чаще всего засорение бывает вблизи стока, в сливном сифоне 1 — изогнутом отрезке трубы под раковиной (рис. 23).

В легких случаях его можно устранить с помощью вантуза 2 — резинового колпака, снабженного руч-

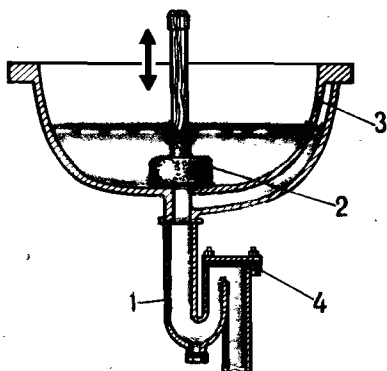

23

кой. Закройте сливное отверстие раковины вантузом и наполните ее на несколько сантиметров водой, лучше горячей. В некоторых конструкциях раковин и во всех ваннах имеется верхнее сливное отверстие 3 для стока воды при переполнении раковины или ванны. Плотнo закройте его ладонью или заткните мокрой тряпкой. Теперь ручкой вантуза сделайте несколько движений вверх-вниз. При этом под его колпаком создаются перепады давления, которые разрушают образовавшуюся пробку. Если в доме нет вантуза, можно воспользоваться пустым треугольным молочным пакетом, вставив его срезанный угол в отверстие раковины. В тяжелых случаях может помочь ножной резиновый насос «лягушка», которым надувают резиновые лодки или матрацы. Подберите к сливному отверстию раковины пробку, просверлите ее и вставьте в отверстие трубку от насоса.

Иногда засорение возникает из-за отложений жира на стенках сливного сифона. Со временем этих отложений накапливается так много, что они суживают просвет трубы и в ней начинают застревать даже мелкие частицы; в конце концов труба забивается. Чтобы этого не случилось, надо время от времени выливать в раковину кастрюлю крутого кипятка и прочищать слив вантузом. Если раковина все же засорилась, вычерпайте стоящую в ней воду и налейте в сливное отверстие крепкий горячий раствор соды или щелока. Через час-полтора залейте раковину кипятком и прочистите вантузом. Сейчас наша промышленность выпускает специальные растворители «Крот» и «Крот-2». Достаточно залить в сливное отверстие 200 г этого средства и оставить на 3—4 часа, а потом промыть большим количеством воды. «Крот» разъедает практически лю-

бые загрязнения органического состава.

При сильном засорении, когда перечисленные меры не помогают, следует прочистить сливной сифон проволокой или тросом. Внизу на сгибе сливного сифона, а в некоторых сифонах и на верхнем сгибе, имеется отверстие для прочистки, закрытое заглушкой 4. Заглушка держится на резьбе или закрепляется болтами. Отверните их гаечным ключом и прочистите сифон куском жесткой проволоки. Чтобы резьба всегда была в порядке, смазывайте ее густой машинной смазкой.

Современные пластмассовые трубы разбираются проще, без помощи инструментов.

Засорения на других участках может устранить только слесарь-сан-

техник с помощью специальных инструментов.

Напоследок хочу упомянуть об одном малоизвестном, но весьма надежном профилактическом средстве. Нашей промышленностью выпускаются стиральные порошки с биологическими добавками. Это «Био», «Био-С», «Био-миг», «Ока». В них содержатся ферменты, которые способствуют расщеплению загрязнений органической природы. Если у вас в доме пользуются этими средствами при стирке (а они действительно очень хорошо стирают!), возьмите за правило выливать часть отработанной воды в ванну, а часть — в раковину. Может быть, это доставит вам дополнительные хлопоты, но избавит от неприятностей, связанных с засорениями.

ПРИВЕДЕМ В ПОРЯДОК ПОЛЫ

Щели в полу. Особенно важно ликвидировать щели перед настилом линолеума, иначе он будет в этих местах ломаться. Небольшие щели в дощатом полу можно заделать специальным составом из бумажной массы наподобие папье-маше. Приготавливается она так. Нарежьте или порвите газетную бумагу на полоски и залейте их горячей водой. На следующий день перемешайте размокшую бумажную массу, слейте воду и отожмите как можно сильнее. Приготовьте жидкий клейстер, добавьте к нему слабый водный раствор столярного клея. Приготовленный клей небольшими порциями вливайте в бумажную массу и перемешивайте, пока не получите материал, по консистенции похожий на оконную замазку. Этой замазкой плотно заполните щели. Она будет держаться прочно и не размокнет даже при мытье пола.

Есть и другие рецепты замазки для пола. Например, такой: 50 г желатина замочите в 400 г холодной воды, а через 30—40 минут осторожно подогрейте до полного растворения. Теперь добавьте 150 г гипса (гипс подмешивайте к раствору, но не наоборот) и 50 г древесных опилок. Применяйте замазку немедленно, так как она быстро твердеет.

Небольшие щели в 2—3 мм можно зашпаклевать смесью казеинового клея с мелкими древесными опилками. Пропорцию подберите на глазок, чтобы смесь имела консистенцию размягченного пластилина.

Эти же рецепты годятся и для ремонта разошедшегося паркета. Ведь паркетный пол без зазоров требует для ухода гораздо меньше времени и сил.

Если щели в дощатом полу очень широкие, надо применить иной способ. Возьмите узкую деревянную

планку клиновидного сечения (рис. 24). Намажьте ее с двух сторон столярным клеем и деревянным или обычным молотком, головка которого обернута несколькими слоями ткани, забейте в щель. Выступающая над полом часть планки снимается рубанком. Эта работа — для достаточно квалифицированного домашнего мастера.

Скряпящие полы. Не всегда, но часто скрип пола вызывается чрезмерной сухостью воздуха. Обычно это бывает в домах с центральным отоплением. Доски пола или паркет-

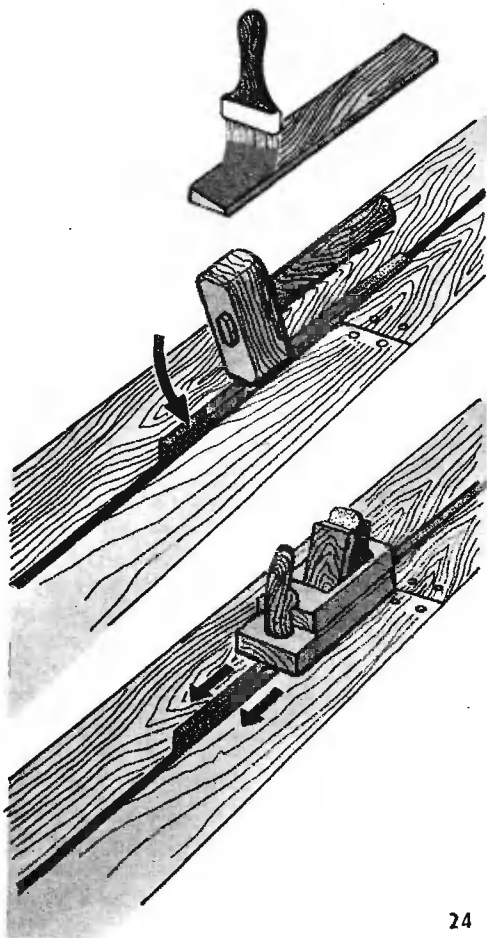

24

ные клепки сохнут, между ними образуются зазоры, и, когда по доскам идут, они, задевая друг друга, издают неприятный скрип. Что же, перебирать половицы, перестилать паркет? Как известно, избавиться от любого скрипа, вызванного трением, можно с помощью смазки. Для пола подойдет тальк, который продается в аптеках. Запустите с помощью аптечной резиновой груши немного талька в щели, но избегайте попадания его на поверхность досок, иначе при мытье пола образуются белесые разводы.

С «пружинящим» полом, когда при ходьбе покачивается мебель, вам не справиться. Его может отремонтировать только специалист.

Линолеумные покрытия полов. Эти полы тоже требуют ремонта и ухода. Со временем линолеум усыхает, и на стыках могут образоваться щели. Если щель неширокая, достаточно залить ее подогретым парафином или стеарином. Постарайтесь, чтобы на стыке образовался выпуклый рубец. Когда он застынет, осторожно счистите излишки тупым столовым ножом и заполируйте сухой шерстяной тряпочкой.

Пузыри на линолеуме, появившиеся из-за попадания влаги, сами уже не исчезнут. Придется в центре пузыря сделать крестообразный надрез, отогнуть углы вверх и очистить и высушить подложку. Теперь можно нанести клей (лучше всего бустилат), поставить углы на место и тщательно прикатать пустой бутылкой. После этого положите на разрез на несколько часов фанеру с грузом.

Поврежденные участки линолеума лучше вырезать по металлической линейке и поставить на клею латки из такого же линолеума (вот почему после настилки линолеума стоит сохранить обрезки). Разницу в оттенках (ведь он со временем выцветает)

гает) можно устранить цветной мастикой.

Пятна, которые не смываются водой, удалить с линолеума непросто. Они вызваны изменением химического состава пластика. Это бывает после длительного контакта с резиной, фотореактивами и другими веществами, которые встречаются в нашем быту. Конечно, эти пятна можно счистить мелкой наждачной шкуркой, но тогда вместо темного пятна вы получите новое — матовое. Попробуйте сделать его менее заметным, натирая мягкой тряпочкой, смоченной в растительном масле. Иногда помогает обувной крем, подобранный по цвету. Эту работу придется проделывать регулярно после мытья пола.

Пятна на полу. Жирные пятна с паркета или дощатого пола удаляются с помощью густой кашицы, полученной добавлением небольшого количества воды к стиральному порошку. Нанесите эту кашицу на пятно и оставьте на несколько часов. Потом смочите это место водой и ототрите жесткой щеткой для пола. Хорошенько смойте следы порошка.

Темные пятна от ножек мебели на паркете можно удалить шлифовальной шкуркой, пастой для мытья раковин и кафеля, посудной мочалкой из очень тонкой проволоки. Если пол натерли мастикой, протрите обработанный участок скипидаром и снова покройте его двумя-тремя слоями мастики.

Так же удаляются подпалины от упавшей на пол зажженной спички.

На полу, облицованном керамической плиткой, иногда вблизи швов появляются неприятные темные пятна. Попробуйте избавиться от них, смазывая швы (но не сами плитки!) кисточкой, смоченной растительным маслом.

Треснувшую плитку лучше удалить и заменить новой. Как это сделать, не трогая соседних? В центре поврежденной плитки просверлите ручную дрелью отверстие (в продаже есть специальные сверла для таких материалов). А потом, надев защитные очки, введите острие отвертки или стамески и, действуя ею, как рычагом, выламывайте куски, двигаясь от центра к краям. Таким образом вы не заденете окружающие плитки. Перед тем как поставить новую плитку, очистите место от остатков клея или цемента.

При сверлении керамической плитки бывает трудно удержать острие сверла в одной точке, пока образуется маленькое углубление. Чтобы облегчить себе работу, приклейте кусок клейкой ленты на это место. Вместо клейкой ленты можно наклеить кусок плотной бумаги, но тогда, прежде чем сверлить, надо обязательно дождаться, чтобы клей высох.

Этот прием можно использовать и при сверлении стекла.

Уход за дорожкой на полу... Много неприятностей причиняет загнутый угол ковра, паласа или половика — все в доме спотыкаются об него. Помню, как просто решила эту проблему бабушка. Она вырезала из картона достаточных размеров прокладку в форме буквы Г и пришила с изнаночной стороны к углу ковра.

Половик или дорожка, скользящие по натертому или покрытому лаком полу, очень опасная вещь, особенно для пожилых людей. Чтобы половик не скользил, бабушка приклеивала резиновым клеем с изнанки кусочки мягкой резины. Подойдут, например, и круглые резиновые прокладки от стеклянных банок.

Неряшливо выглядит дорожка на полу, края которой разлохматились. Если дорожка нетолстая, подверните

концы вниз и подшейте их. Либо поступите иначе: пропитайте края дорожки с изнанки клеем для ткани БФ-6, дайте ему высохнуть, а затем нанесите второй слой клея. Когда он окончательно высохнет, срежьте об-

трепавшиеся края ножницами — и больше не будут осыпаться.

Чтобы ножки мебели — стулья, кресел, стола — не царапали пол, наклейте на них суконные или фетровые кружочки.

ОБНОВИМ МЕБЕЛЬ

Расшатавшуюся, облупленную мебель не спешите отправить на свалку. Она может послужить не хуже новой. А может быть, и получше. Кажется, никогда не будет износа старинному бабушкиному креслу, добротному рабочему столу, изящной резной тумбочке. Эти вещи мы сами отреставрировали дома под бабушкиным руководством.

Чтобы укрепить разболтанные стулья, стол, полочку, их, оказывается, нужно сначала «разобрать по косточкам». Все сочленения выколачивают деревянным или резиновым молотком, не оставляющим на мебели следов. Если такого молотка нет, воспользуйтесь обычным, только обмотайте его головку несколькими слоями мягкой ткани. Удары наносите как можно ближе к сочленениям, чтобы тонкие поперечины не растрескались.

Очистите шипы и гнезда от засохшего клея (шипы — рашпилем, гнезда — ножом или стамеской). Перед нанесением свежего клея проверьте зазоры в сочленениях. Если древесина усохла и шип болтается в гнезде, подложите немного деревянных стружек, несколько слегка ошуганных спичек или обмотайте шип кусочком ткани, пропитанной клеем.

Стол или стул собирайте, перевернув вверх ножками. Надо собрать сразу все детали и стянуть веревкой — прочным узлом с «закруткой» из палочки.

Вести такой ремонт лучше всего зимой в сухом, отапливаемом помещении: в это время древесина наиболее сухая. Отремонтированные летом сочленения через полгода высохнут и снова ослабнут. Все этапы ремонта показаны на рисунке 25.

Если разболтались дверцы у шкафа или вовсе оборвались петли, это поправить просто. Подберите новые петли. Вбейте деревянные пробки на клею в старые гнезда от шурупов, на которых были укреплены петли, или заполните эти гнезда кусочками проволочной мочалки. Поставьте под петли новые шурупы. Лучше, чтобы они были немного длиннее старых.

Теперь о том, как обновить внешний вид мебели. Если вы нанесете свежую краску поверх старой, то мебель не будет выглядеть лучше, свежий слой краски будет неровным и скоро облупится. Поэтому очень важно правильно подготовить поверхность мебели под окраску. Прежде всего аккуратно, не повреждая поверхность дерева, снимите старую краску.

Есть два способа — химический и механический. Первый способ состоит в химическом разрушении и размягчении слоев старой краски специальными разбавителями. Выбор их зависит от типа краски или лака, которым была покрыта мебель. Масляные краски и лаки чаще всего удаляются скипидаром или уайт-спиритом, спиртовые и бакелитовые

лаки — этиловым спиртом, а некоторые сорта лака — смесью из 75% бензина и 25% скипидара.

Прежде чем приступить к работе, попробуйте действие выбранного разбавителя на участке, находящемся не на виду. Для работы понадобятся: малярная кисть или тампон из ваты, намотанной на деревянную палочку; деревянный брусок со срезанным наискось краем для соскабливания размягченной краски (или шпатель). Работать надо в резиновых перчатках при хорошей вентиляции (лучше всего это делать на открытом воздухе). Если вы работаете в помещении, не забудьте застелить пол бумагой. Поверхность, которую вы собираетесь очищать, должна

быть расположена горизонтально. Обильно нанесите кистью или тампоном разбавитель на поверхность мебели. Если разбавитель выбран правильно, через 25—30 минут краска размякнет. Начинайте счищать ее с помощью шпателя, держа его как можно горизонтальнее, и двигайте вдоль волокон древесины, стараясь не оставить царапин. Если мебель очень старая и ее уже несколько раз красили или покрывали лаком, разбавитель не сможет подействовать сразу на несколько слоев. Счистив верхний слой, снова повторите процедуру.

Для очистки фигурных деталей, точеных ножек используйте смоченную разбавителем мочалку из тон-

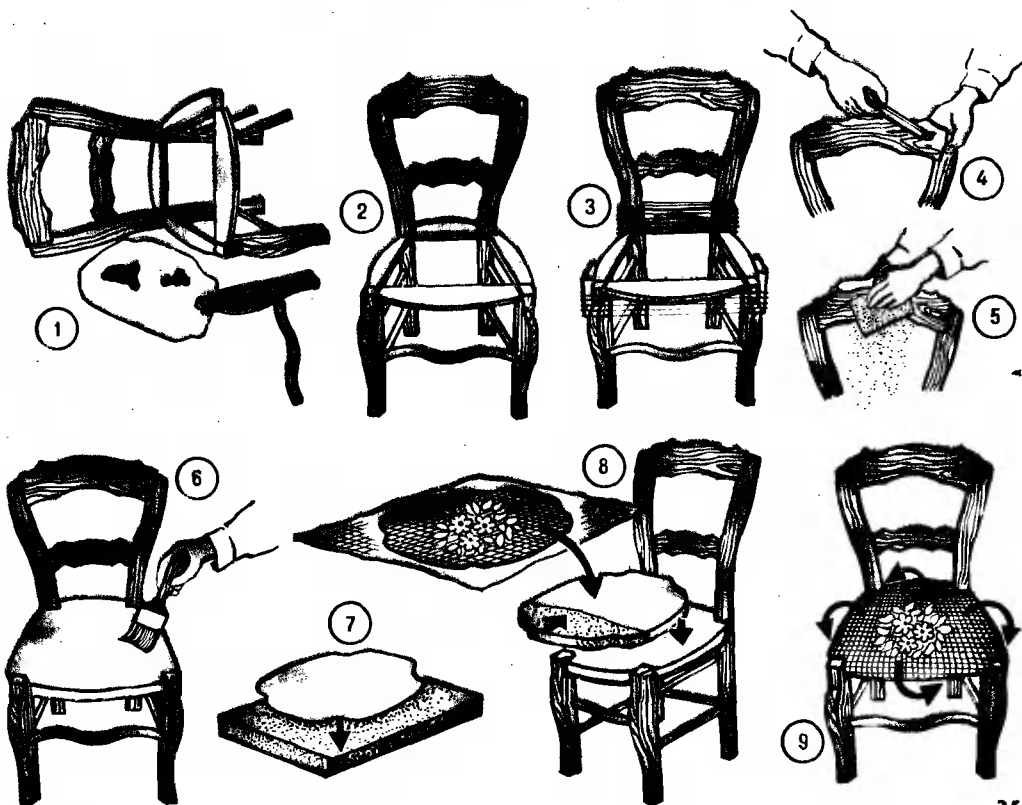

кой проволоки, мягкую проволочную щетку или старую, жесткую малярную кисть, вытертую почти до основания. Для обработки круглых точечных ножек мебели вытяните проволочную мочалку, скрутите ее в жгут, добавьте для прочности шнур и, держа жгут за концы, обтирайте ножки со всех сторон. Сняв краску, тщательно обмойте поверхность мебели, чтобы удалить остатки разбавителя, и высушите.

Если вам почему-либо не подходит химический способ удаления краски или не удалось подобрать подходящий разбавитель, попробуйте механический способ (разумеется, сначала где-нибудь с краешку, не на виду). К механическому способу придется прибегнуть в случае, если старая мебель была несколько раз окрашена и нижний, самый старый слой затвердел и не поддается разбавителю.

При механическом способе краска удаляется специально изготовленными скребками или самодельной циклей из оконного стекла. Ее режущей частью служит квадратная пластина оконного стекла размером 50×50 мм. Чтобы удобнее было работать, не боясь порезов, изготовьте для нее чехол из брезента или другого плотного материала. Наружу должен выступать лишь краешек стекла. Оно будет держаться в чехле плотно, если обернуть его бумагой. Режущие кромки стекла долго не тупятся, а «заострить» их — ми-

нутное дело: просто переверните пластину другой стороной. Работайте циклей только вдоль древесных волокон! Можно воспользоваться и электрической дрелью, но только с цилиндрической насадкой, которая снимает краску в направлении волокон.

После грубой зачистки отшлифуйте поверхность шкуркой — сначала грубой, а затем мелкозернистой. Шлифуйте вдоль древесных волокон. Для шлифовки плоской поверхности оберните шкуркой деревянный брусок. Его удобнее держать в руке. Фигурные детали, закругления шлифуйте шкуркой, намотанной на тонкую палочку, или жгутом из проволочной мочалки, как уже было сказано.

Отшлифованную поверхность увлажните. Это нужно для того, чтобы кончики древесных волокон, приглаженные шлифовкой, поднялись при высыхании. Снимите их, еще раз отшлифовав, обметите щеткой и приступайте к окончательной отделке: покройте краской или лаком (к лаку можете добавить густотертую масляную краску для придания желаемого оттенка).

Если древесина хорошо сохранилась и имеет красивый цвет, лучше всего просто покрыть ее мастикой и отполировать суконкой.

При покрытии древесины лаком или воском она немного меняет цвет. Намочив ее водой, вы можете получить приблизительное представление о будущем цвете.

ПУСТЬ В ДОМЕ ДОЛЬШЕ ДЛИТСЯ ДЕНЬ...*

ЗАЧЕМ МОЮТ ОКНА

Отнюдь не только для красоты. Установлено, что один слой чистого оконного стекла пропускает в комна-

ту 85—87% света, а слой грязного, запыленного стекла — меньше 70%. Два таких слоя ослабляют световой поток до 50%. Эти цифры красно-

* Этот раздел написан совместно с А. Ильиным и впервые опубликован в приложении к журналу «Юный техник» № 9 за 1986 г.

речиво говорят, что от чистоты стекла зависит не только внешний вид вашего жилья, но и его комфорт. Чистые стекла берегут и ваше зрение, и электричество — не так рано приходится включать свет. Кроме того, чистые стекла лучше пропускают и инфракрасные (тепловые) лучи. Значит, от чистоты окон зависит и температура в помещении.

В продаже имеются разнообразные составы, выпускаемые предприятиями бытовой химии для мытья стекол. Это «Нитхинол», «Бло», «Секунда» (придает поверхности водоотталкивающие свойства), «Секунда-75» (антистатическое средство, препятствует оседанию пыли). Во все эти составы в тех или иных сочетаниях входят спирты, слабые кислоты, поверхностно-активные вещества.

Впрочем, вполне можно обойтись и без специальных составов. Бабушка всегда находила дома простые, доступные вещества, чтобы до блеска вымыть окна. Во-первых, это мел или зубной порошок — мягкий абразив, неспособный поцарапать стекло. Его разводят с небольшим количеством воды до густоты сметаны. Запыленные стекла протирают мокрой тряпкой и смазывают приготовленной побелкой стекло с двух сторон. Дав мелу высохнуть, его тщательно стирают чистой тряпкой или мягкой бумагой вместе с частицами грязи.

Сильно загрязненные стекла можно мыть раствором хлорной извести (50 г на 1 л воды). Используют для мытья и теплый раствор уксусной кислоты (2 столовые ложки на 1 л воды).

Если стекла не очень грязные, блеск им придает мытье раствором крахмала в холодной воде (1 столовая ложка крахмала на 1 л воды).

Стекла, засиженные мухами, легко очищаются луковицей, если протереть загрязненные места ее свежим

срезом. После этого стекло моют теплой водой и вытирают насухо.

Рамы, оконные коробки, подоконники, окрашенные масляной краской, можно мыть теплой водой с добавлением нашатырного спирта (1 столовая ложка на 1 л воды).

КАК ЗАМЕНИТЬ СТЕКЛО

Не только разбитое стекло, но и просто треснувшее следует заменить — ведь и через крохотную трещину теряется немало драгоценного тепла.

Металлической линейкой (но ни в коем случае не портновским сантиметром) замерьте расстояние между внутренними гранями фальцев (углублений для стекла в раме) и вычтите из него 2—3 мм — таков размер будущего стекла. Эти миллиметры нужны для того, чтобы рама могла «дышать», то есть изменять свои размеры под действием влаги, тепла и случайных нагрузок.

Режут стекло по линейке алмазным или стальным роликовым стеклорезом (рис. 26). Во время работы не забывайте о правилах безопасности. Работать можно только в перчатках и в защитных очках.

Режущим элементом алмазного стеклореза служит крохотный кристаллик алмаза, вставленный в оправу с деревянной или пластиковой ручкой. При резке стекла алмаз должен двигаться своей острой гранью вперед. Тогда он легко скользит по поверхности, оставляя тонкую бесцветную линию надреза. Если же образуется грубая царапина молочного цвета, а стеклорез издает неприятный скрип, то ровно обломать стекло не удастся. Это бывает, когда кристалл алмаза ориентирован неправильно, или он затупился, или нажим слишком сильный. Чтобы всегда знать, в какую сторону обра-

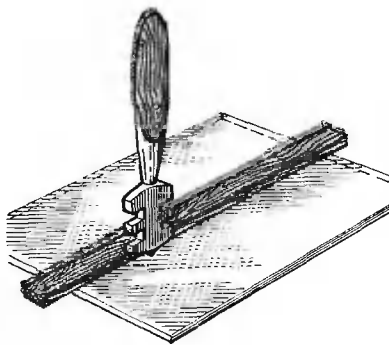

26

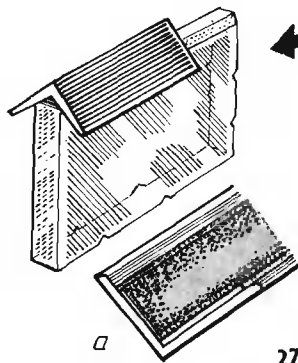

а

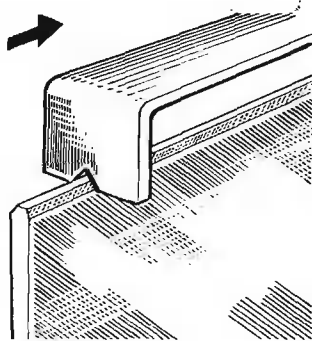

27

б

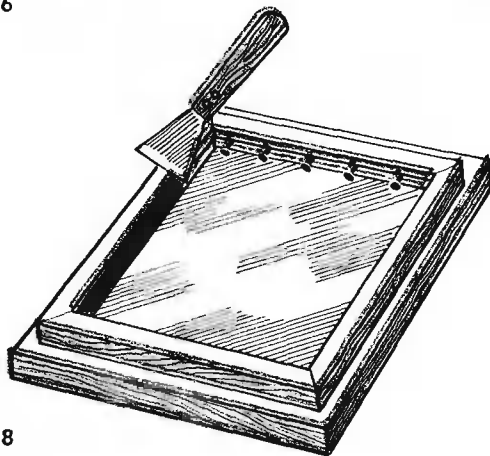

28

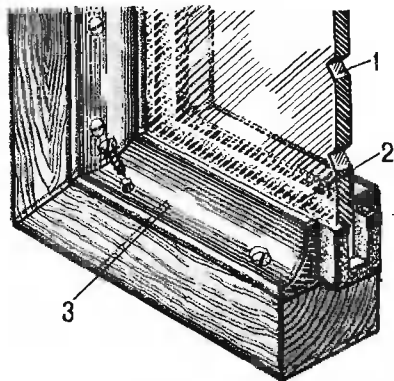

29

щена режущая грань алмаза, на опра-
ве поставьте метку.

Режущей частью роликового стек-
лореза являются ролики из твердо-
го сплава. Режут ими тоже по ли-
нейке, с нажимом ведя на себя. Для
улучшения качества разреза некото-
рые мастера макают ролик в керосин.

Сделав надрез, ломают стекло о
край стола, точно совместив с ним
линию. Чтобы получить более ровный
край, слегка постукивают вдоль ли-
нии с обратной стороны стекла.

Для лучшей подгонки к месту вы-
резанного стекла, а также чтобы не
пораниться при работе об острые
кромки, можно воспользоваться од-
ним из приспособлений, показанных

на рисунках 27, а, б. На первом
из них — уголок 20—20 мм, дюра-
люминиевый, стальной или из двух
скрепленных под прямым углом до-
щечек. На его внутреннюю поверх-
ность наклеива полоска мелкой наж-
дачной шкурки. Такое приспособле-
ние позволяет выровнять и скруглить
кромки стекла. Для этой же цели
служит показанный на рисунке свое-
образный «оселок» из полоски за-
каленной стали.

Раму, в которой предстоит заме-
нить стекло, надо снять с петель,
открыв окно как можно шире и слег-
ка раскачав створку. Положив раму
на стол, удалите остатки разбитого
стекла.

На очищенные, высушенные и проолифенные фальцы накладывает-ся слой замазки и разравнивается шпателем. Сверху кладется стекло так, чтобы между его гранями и кромками фальцев оставался равномерный зазор.

Закрепляют стекло тонкими гвоздями, осторожно забивая их легким молотком. Сверху фальцы обмазывают вторым слоем замазки. Он должен полностью скрыть головки гвоздей (рис. 28). Выступившую за фальцы замазку срезают.

А в окнах новейшей конструкции обходятся вовсе без замазки (рис. 29). По периметру стекла 1 надевают резиновый шнур 2 с П-образным профилем. В таком виде стекло устанавливают в фальцы и зажимают деревянным или пластмассовым штапиком 3.

КАК СБЕРЕЧЬ ТЕПЛО

В холодное время года именно через окна теряется большая часть тепла. Даже если окно правильно спроектировано и тщательно утеплено, через него без всякой пользы уходит от 30 до 50% тепла, вырабатываемого отопительными приборами. Поэтому, заботясь об утеплении окон на зиму, мы не только повышаем комфорт, но и посильно участвуем в экономии ресурсов энергии.

Обычно утепление окон сводится к заделке крупных щелей и оклейке рам бумагой. В щели заталкивают вату или поролон. Рамы оклеивают по всему периметру бумажной лентой на мучном клейстере. Специальная лента с нанесенным на нее клеем или без клея имеется в продаже. Но удобнее оклеить рамы полосками хлопчатобумажной ткани (например, из старой простыни).

Нарежьте полоски шириной 4—5 см, намочите, отожмите и густо

намыльте хозяйственным мылом. Оно и послужит достаточно надежным клеем. Такие полоски легко наклеиваются и прочно держатся. Они более эластичны, чем бумажные, поэтому хорошо облегают петли, шпингалеты. В отличие от бумажных, матерчатые полоски не оставляют никаких следов и не желтеют со временем, окно до весны сохраняет аккуратный вид.

Но если вам необходимо и зимой иногда открывать окно (или балконную дверь), то эти способы не годятся. Для утепления дверей продаются специальные резиновые уплотнительные полосы с металлическими накладками. Почему бы не использовать их и для окон? Сняв наружные рамы (если они старой конструкции), установите на них эти уплотнители, следуя прилагаемой инструкции, и поставьте рамы на место. Теперь вы освобождены от ежегодных хлопот по утеплению окон на зиму.

Если таких уплотнительных полос промышленного изготовления у вас нет, можете сами изготовить утеплительные валики (рис. 30). На раму 1 (рис. 31), на ее наружный брус 3, укрепите обойными гвоздями 4 полосу клеенки 5. Подверните клеенку, как показано на рисунке, вложив внутрь поролоновую полоску 6, и снова прибейте. Рама 2 показана на нашем рисунке слегка приоткрытой.

В очень холодные зимы помогают сберечь тепло дополнительные, третьи рамы. Но установка третьего слоя остекления довольно дорога. Предлагаем вам очень простой и доступный выход, который позволяет снизить потери тепла в 2—3 раза. К внутренней поверхности оконной рамы на легких деревянных рейках прикрепите прозрачную пленку (рис. 32). Для этого подходят полиэтилен,

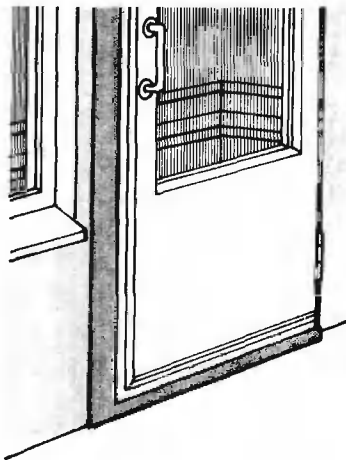

30

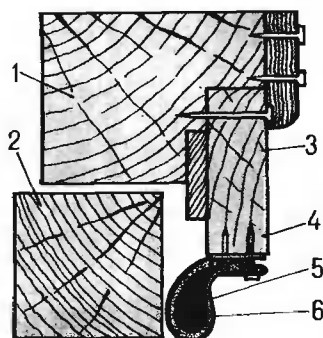

31

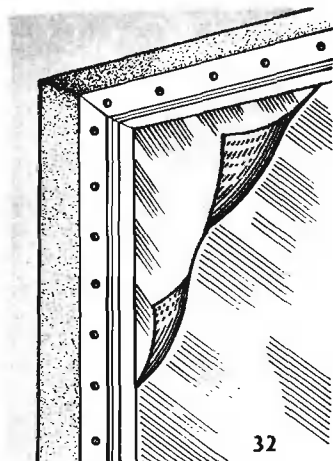

32

хлорвинил, но лучше всего — долговечная, прочная и совершенно прозрачная пленка из поливинилхлорида. Пленку можно крепить как на наружную, так и на внутреннюю раму.

НУЖНЫ ЛИ МОРОЗНЫЕ УЗОРЫ

В солнечное морозное утро окна, разрисованные морозом, придают жилью особый уют. Но морозные узоры задерживают значительную часть дневного света. А намерзший на стеклах лед постоянно подтаивает, и вода стекает на рамы и подоконник. Если она проникает в щели, древесина начинает гнить. Вот почему при утеплении и заклейке окон на зиму надо позаботиться и о том, чтобы окна не запотевали и не замерзали.

Для этого издавна укладывают между окнами вату или опилки, которые поглощают влагу. Хорошо поглощает влагу и сухая столовая соль. Бабушка всегда ставила ее между рамами в стеклянных банках. Более сильный влагопоглотитель — хлористый кальций. Он активно впитывает влагу из воздуха, и она собирается в банках. Из порошка получается

раствор. Его можно выпарить на огне, чтобы использовать реактив снова, — ведь раздобыть его непросто.

Но если в вашем доме современные спаренные переплеты на винтах, ни один из этих способов не годится. Как в этом случае преградить доступ влажного воздуха в пространство между рамами? Всевозможные замазки и мастики мало что дают. Все равно остаются тончайшие щели, куда во время суточных колебаний температуры проникает влажный воздух.

Решение проблемы выглядит довольно неожиданно: надо облегчить доступ воздуха в пространство между рамами! Просверлите в наружной раме крохотные отверстия, соединяющие пространство между рамами с улицей. Холодный и сухой наружный воздух будет создавать между рамами необходимое давление, чтобы туда не проникал теплый и влажный воздух из комнаты. Вместе с тем наружные отверстия так малы, что теплоизолирующие свойства двойной рамы практически не снизятся.

От запотевания и замерзания окон отчасти помогает смазывание их изнутри спиртовым раствором гли-

церина. Стекла после этого надо натереть шерстяной тряпкой или замшей. Для очистки их от инея и льда можно использовать препараты бытовой химии «Размораживатель стекол» или «Автоочиститель стекл-1». После такой обработки окна не замерзают.

Впрочем, можно обойтись и домашним средством: крепким раствором поваренной соли в холодной воде (2 столовые ложки соли на 1 л воды). Им смачивают стекло, пока не сойдет лед, а потом вытирают насухо.

СТЕКЛА ПРОТИВ ШУМА

Назначение стекол — изолировать не только от холода, но и от наружного шума. Установлено, что для лучшей звукоизоляции расстояние между стеклами должно быть не меньше 75 мм. Если вы живете в очень шумном районе, это расстояние следовало бы увеличить... Но с его увеличением снижается теплоизоляция окна из-за того, что в пространстве между стеклами легче образуются конвекционные потоки воздуха. Поэтому наилучшее, хотя и дорогостоящее решение проблемы звукоизоляции без ущерба сохранению тепла — к имеющимся двум рамам добавить третью на расстоянии 75 мм.

О МЕЛКОМ РЕМОНТЕ

Если оконная рама с трудом открывается, то место защемления можно найти так. Возьмите полоску копировальной бумаги и, открывая и закрывая раму, попеременно подкладывайте бумагу под разные участки. След от копирки на раме укажет, где необходимо состругать небольшой слой рубанком.

Иногда причиной защемления может оказаться просто слишком тол-

стый слой краски. Тогда его следует счистить. Чтобы рама в дальнейшем не «залипала», створки можно натереть куском сухого мыла.

В домах с печным отоплением на стене под окном часто образуются едкие пятна с неприятным запахом. Обои в этих местах отстают и разрушаются. В чем дело?

Загляните под подоконник, на его нижнюю сторону. Там обязательно должен быть продольный желоб. Влага, попадающая на подоконник (например, конденсирующаяся на холодном подоконнике из воздуха), встречает здесь препятствие. Желоб не дает ей стекать на стену. Но может оказаться, что после многократных ремонтов желоб оказался забит слоями краски. Тогда его необходимо прочистить — и стена под окном перестанет отсыревать (рис. 33).

Ну а если желоба в подоконнике почему-то вовсе не оказалось, устройте преграду для влаги, прибив или приклеив на нижней его стороне тонкую планку.

Такие же желоба обязательно должны быть и на деревянных козырьках в нижней части наружных рам. Следите за их состоянием, и дождевая вода не будет попадать между рамами и оконным коробом.

Очень старая замазка на окнах порой так затвердевает, что бывает трудно отделить ее, не повредив раму при замене стекла.

Самый простой способ сделать затвердевшую замазку податливой — нагреть ее. Для этого годится паяльная лампа. Нужно так отрегулировать сопло, чтобы получить узкий

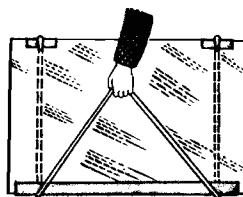

33

пучок пламени. Замазку по мере размягчения удаляйте старой стамеской. Этот же способ подходит для полного удаления застарелых наслоений масляной краски перед тем, как загрунтовать и покрасить рамы и подоконник заново.

Если оконная замазка усохла и отделилась от стекла, но сохранила прочность, можно и не заменять ее. Однако необходимо принять меры, чтобы влага, стекающая по стеклу, не попадала под замазку. От этого может сгнить древесина рамы. Тонкой кисточкой запустите масляную краску во все трещинки, чтобы не осталось ни одной щели. Либо разведите немного свежей замазки, более жидкой, чем обычно, и вотрите ее шпателем в щели и трещины. Когда все высохнет, наложите свежий слой краски, слегка захватывая и краешек стекла, чтобы как можно лучше загерметизировать стык.

Чтобы, окрашивая оконные рамы и переплеты, не запачкать стекло,

ШТОРЫ, ЗАНАВЕСИ, ЖАЛЮЗИ*

КАК ПРАВИЛЬНО ШИТЬ ШТОРЫ

Обычно к верхнему краю штор пришивают колечки и подвешивают их к карнизу. Штора сосбаривается как придется, верхний край выглядит неряшливо, приходится загораживать его специальным декоративным карнизом. Но, оказывается, для штор тоже бывают разные фасоны, как для платьев. Вот один из них, придуманный бабушкой. Он позволяет красиво оформить широкую штору и обойтись без всякого карниза. Для этого верхний край шторы надо подогнуть два раза на 10—12 см, чтобы придать ему жесткость, либо подложить по-

прикрывайте его кусочком картона. Правда, при работе приходится держать в одной руке кисть, а в другой руке — банку с краской. Для картона потребовалась бы третья рука. Чтобы работать было удобно, на это время можно приклеить к стеклу клейстером или мылом полоски бумаги или ткани, которые по окончании работы легко удалить.

Донести большой лист стекла до дому — не такая простая задача, как кажется. Отправляясь в магазин, запаситесь полоской картона и веревкой с двумя проволочными крючками на концах. Подложите под нижнее ребро стекла картон и, зацепив крючки за верхний край, подхватите его веревкой, как показано на рисунке 33.

В заключение снова напомним о правилах безопасности. И ремонт, и окраска, и мытье окон должны проводиться с предосторожностями, а дети могут заниматься этим только в присутствии взрослых!

лоску жесткой накрахмаленной ткани. Из ширины шторы вычтите длину карниза и разделите эту разность на число роликов или колец, к которым будет крепиться штора (за вычетом крайних роликов). Вы получите глубину складок, которые надо заложить на шторе. Предположим, глубина складок у вас получилась около 20 см или чуть больше. Тогда в месте крепления каждого ролика заложите 3 складки по 6—7 см на лицевую сторону шторы и застрочите их на 10—12 см. Потом такую сборку стяните толстой ниткой несколькими стежками. Эта нить, проходящая с изнаночной стороны, одновре-

* Этот материал был впервые опубликован автором в приложении к журналу «Юный техник» № 6 за 1983 г.

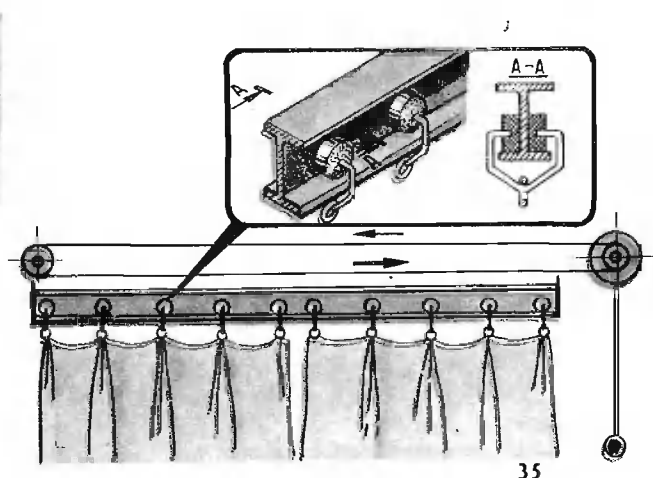
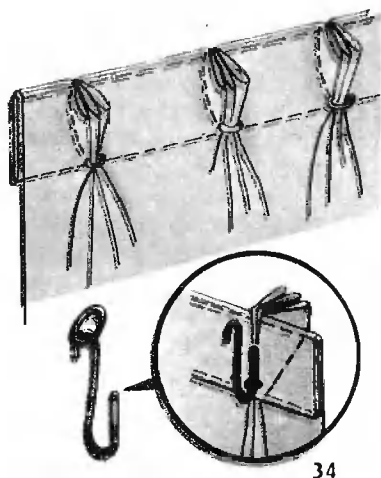

менно будет служить и для крепления крючков, сделанных из стальной проволоки (рис. 34). Вместо крючков можно использовать английские булавки или канцелярские скрепки. Жесткая верхняя часть шторы, украшенная нарядными сборками складок, сама будет служить декоративным карнизом, за которым спрятан весь механизм.

И еще хитрый бабушкин совет: в углах нижней подшивки шторы оставьте кармашки и вложите в них небольшие грузики (перед стиркой их вынимают). Тогда углы штор не будут задираются.

А как же пользоваться такими шторами — по старинке? Браться за полотно и тянуть руками, чтобы сдвинуть или раздвинуть их? Но ведь от этого они вытягиваются, мнутся, края их обтрепываются, а посередине от частого прикосновения рук появляются пятна.

Давайте механизмируем этот процесс. Иногда выпускают карнизы для штор, которые управляются с помощью шнура сбоку. Но если нет подходящего размера или удобной для вас конструкции, механизированный карниз можно сделать самим.

На рисунке 35 дана схема такого устройства. В карнизе двутаврового сечения помещаются ролики — маленькие диски с отверстиями в центре. Их можно нарезать из металлического или пластмассового стержня. Сквозь отверстия каждой пары роликов пропущено незамкнутое кольцо из стальной проволоки. На него надето маленькое колечко, к которому и подвешивается штора. Позади карниза укреплен на роликах замкнутый в кольцо управляющий шнур. Два ролика, к которым прикреплены внутренние края штор, соединены с управляющим шнуром, они являются ведущими.

Часть управляющего шнура с помощью блоков укрепена сбоку от окна. В зависимости от того, за какую сторону его петли потянуть, шторы будут сдвигаться или раздвигаться.

Ну а любителям автоматики можно предложить для приведения в действие управляющего шнура поставить реверсивный электромоторчик с редуктором, а вниз спустить только кнопку-выключатель. Нажал кнопку — и шторы с легким шуршащем раздвинулись...

СОЛНЕЧНЫЕ ЗАНАВЕСЫ

Какие бы плотные ни были шторы на наших окнах, они мало защищают от жары в солнечный день. Нагреваясь на солнце, они затем отдают тепло внутрь комнаты. Бабушка рассказывала, что раньше в жару пользовались оконными ставнями «наоборот»: закрывали их не на ночь, а утром. Прохладный ночной и утренний воздух сохранялся в комнатах до вечера. Конечно, жителям современных многоэтажных домов этот способ не подходит: ставни не предусмотрены проектами, а если бы они и были, непонятно, как пользоваться ими, скажем, на пятом этаже.

Наилучшее решение проблемы в этом случае — легкий наружный занавес, управляемый из комнаты.

На рисунке 36 показана простейшая конструкция такого занавеса. Он наматывается на барабан — круглый деревянный валик диаметром 30—40 мм. К нижнему краю занавеса прикреплен металлический пру-

ток, служащий отвесом. В торцах барабана вбиты металлические штыри, которые проходят в отверстия кронштейнов, установленных над окном. Для подъема и спуска занавеса сбоку барабана прикреплен шнур с грузиком на конце. Когда занавес поднят, шнур закрепляется несколькими витками на контрольном штыре (гвозде), вбитом сбоку окна. Грузик не позволит шнуру размотаться. Если освободить шнур, штора под тяжестью отвеса опустится, а шнур в это время наматается на барабан. Теперь, чтобы поднять штору, достаточно потянуть за шнур. Разматываясь, он будет вращать барабан, а штора наматается и поднимется.

Чтобы управлять таким занавесом из комнаты, нужно просверлить в раме отверстие для шнура. Оно должно находиться против места крепления шнура к барабану. Для уменьшения трения в отверстие вставьте на клею трубочку — пластмассовую, медную или латунную, края которой тщательно завальцуй-

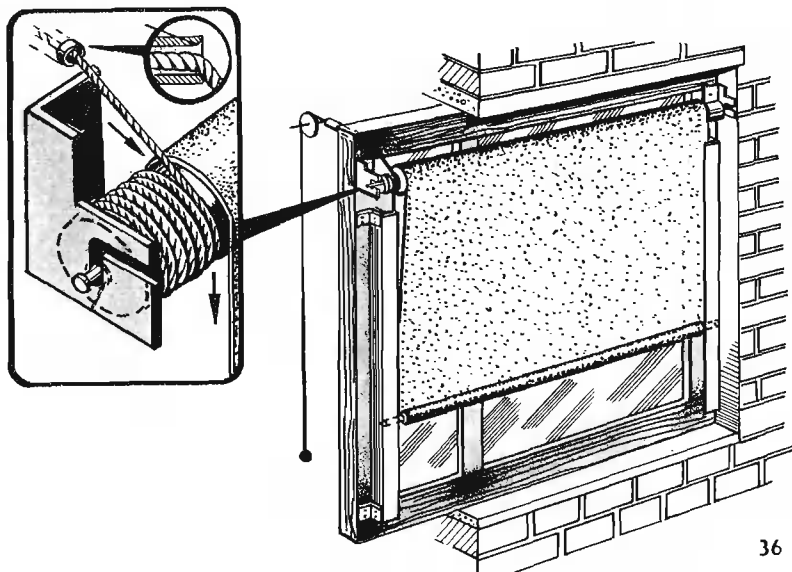

те. В комнате против отверстия поставьте вращающийся блок и перекиньте через него шнур.

При установке такого занавеса снаружи необходимо учесть также, что при сильном ветре он будет раскачиваться и может разбить отвесом оконное стекло. Чтобы этого не случилось, сделайте отвес длиннее ширины занавеса, а его выступающие концы зафиксируйте направляющими из металлических уголков. Их вы можете установить на кронштейнах по бокам окна, как показано на нашем рисунке.

В выборе материалов для изготовления элементов этого занавеса вы можете проявить свою инициативу. Например, если у вас нет металлических уголков, используйте вместо них коробчатый профиль или просто деревянные планки, а вместо вращающегося блока — катушку от ниток, насаженную на гвоздь.

Теперь о материале для занавеса. Он должен удовлетворять нескольким требованиям: быть плотным, непрозрачным, эластичным, прочным, не портиться от дождя, не коробиться на солнце. Это может быть гибкий эластичный пластик, некоторые сорта клеенки, соломенная циновка, бамбуковая штора, плотная ткань, простеганная по краям в два-три слоя, серебристая лавсановая пленка, которая почти полностью отражает солнечные лучи. Подумайте, какие еще материалы могут подойти для этой цели.

Разумеется, подобный занавес можно использовать и в помещении. Тогда направляющие не нужны.

ЖАЛЮЗИ

Конструкция наружного занавеса, который здесь описан, имеет один недостаток: защищая комнату от жары, он в то же время полностью

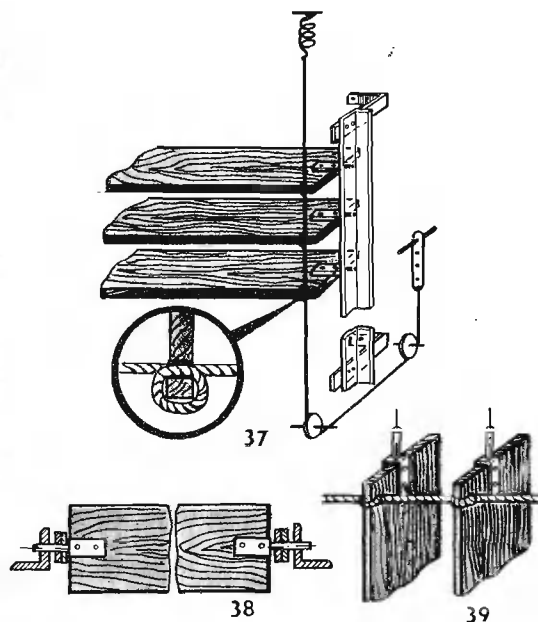

затемняет ее. Попробуйте сделать регулируемые жалюзи. Благодаря тому, что они состоят из множества планок, повернутых под одним и тем же углом, жалюзи защищают комнату от прямых солнечных лучей, но не преграждают доступ рассеянного света и свежего воздуха.

Эта конструкция несложна в изготовлении и не требует дефицитных материалов. В зависимости от размеров окна планки можно сделать либо горизонтальные, либо вертикальные. Если окно широкое и низкое, то удобнее вертикальные жалюзи, ведь чем короче планки, тем жестче и прочнее конструкция.

Объясним устройство на примере горизонтальных жалюзи.

На рисунке 37 показан общий вид жестких регулируемых жалюзи. В качестве боковых держателей планок использованы два металлических уголка (или швеллера). Они жестко крепятся к оконной раме на кронштейнах. К торцам каждой планки прикреплены осевые штыри, которые

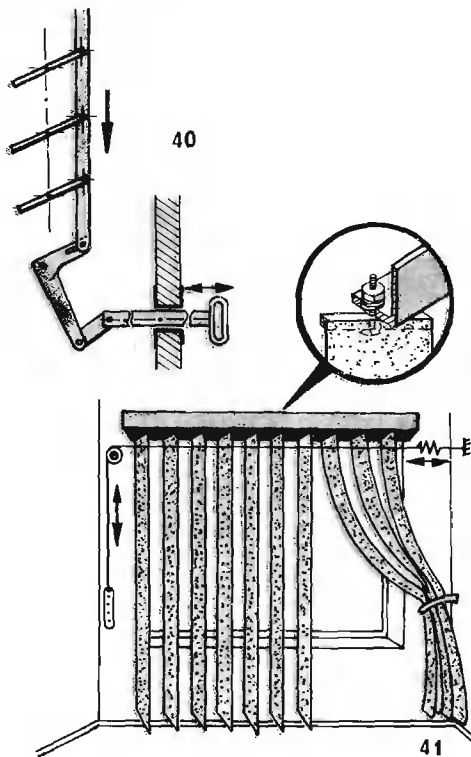

должны входить в отверстия боковых держателей и свободно в них вращаться (рис. 38). Расстояния между отверстиями в боковых держателях выбираются в соответствии с шириной планок так, чтобы планки, повернутые в плоскости окна, ложились с небольшим «нахлестом» одна на другую. Ширину планок можно выбирать (в зависимости от имеющегося материала) в больших пределах: от 4—5 см до 10—15 см. Расстояния между отверстиями должны быть чуть меньше выбранной вами цифры.

Предлагаем два способа регулирования угла наклона планок: с помощью шнура и с помощью регулировочной штанги.

В первом случае сбоку каждой планки надо просверлить отверстия и через них протянуть шнур с «пере-

хлестом», то есть дважды пропустить конец шнура через каждое отверстие (см. рис. 37 и 39). Один конец шнура крепится к пружине, установленной над окном, другой конец перебрасывается через вращающийся блок, прикрепленный внизу оконной рамы, и через отверстия в раме протаскивается в комнату. Здесь он фиксируется контровым штырем. При натяжении шнура планки жалюзи опускаются. Стоит шнур отпустить, и пружина поднимает их. Если у вас не окажется подходящей пружины, замените ее толстой, сложенной в несколько раз резинкой. Правда, для наружных жалюзи резинку придется время от времени менять, так как на солнце она теряет упругость.

Поворот планок жалюзи с помощью регулировочной штанги основан на таком же принципе. Но здесь уже пружина не нужна. Для установки штанги на кромке каждой планки жалюзи нужно установить шарниры. Для передачи движений наружной штанге из комнаты нужен жесткий рычаг. Простейшая конструкция такого рычага показана на рисунке 40. Это металлический угольник, который поворачивается на оси в плоскости регулировочной штанги. Один его конец шарнирно соединен со штангой, другой через шатун — с управляющей рукояткой, идущей внутрь комнаты. Чтобы жалюзи не поворачивались от ветра (особенно если они вертикальные), в раму окна можно плотно забить металлическую трубочку, на ее конце, выступающем в комнату, сделать отверстие с резьбой и вставить в него стопорный винт. Тогда стержень управляющей рукоятки можно будет закрепить в любом положении.

Материалы для изготовления планок могут быть самые разнообразные: гладко оструганные дощечки толщиной до 10 мм, полосы жестко-

го пластика и даже полосы дюралюминия или оцинкованного кровельного железа, вдоль краев которых для жесткости загибают бортики.

Жалюзи можно изготовить и из полос мягких материалов: ткани, клеенки, гибкого пластика. Гибкие жалюзи могут быть только вертикальными. Полосы подвешиваются к уголкового карнизу, установленному под окном, на поворотных траверсах — брусочках квадратного сечения, длина которых равна ширине мягких полос. Траверсы крепятся шарнирно в отверстиях в уголковом карнизе болтиками 4 мм, на каждый из которых надеты шайба, гайка и контргайка. Затяжку гайки и контргайки на болтике крепления надо отрегулировать так, чтобы траверса плотно прилегала к карнизу и в то же время могла свободно вращаться (для лучшего скольжения можно

ДОМАШНЯЯ ХИМЧИСТКА

Сколько огорчений причиняет случайное пятно на одежде! К счастью, в нашем распоряжении современные фабрики-химчистки с реактивами, против которых не устоит почти ни одно пятно.

Но как быть с кляксой на клеенке, с прилипшей к обивке мягкой мебели жевательной резинкой или с утюгом, к которому пристал и расплавился полиэтилен? Клеенку, диван, утюг в химчистку не примут. А ведь эти вещи тоже в ней нуждаются!

На помощь придут старинные народные рецепты, которые с большим успехом использовала бабушка. То и дело удивляла она чудесами домашней химической лаборатории. Этим старинных рецептов она знала множество. Например, издавна золотые и позолоченные вещи чистили раз-

смазать тавотом места соприкосновения траверсы и карниза). Управлять положением полос жалюзи можно тем же способом, о котором мы рассказали выше (см. рис. 38). Только рисунки надо повернуть на 90° против часовой стрелки. Нижний карниз в этой конструкции не нужен. Полосы свободно свисают под тяжестью грузиков, вшитых в их концы.

Ширина полос гибких жалюзи должна быть довольно большой, 10—15 см. Полосы могут быть однотонные, разноцветные, с цветным рисунком.

Гибкие жалюзи лучше устанавливать не снаружи, а в комнате. Они нарядны и удобнее штор, так как защищают от солнца, не затемняя комнату. Если потребуется, их можно отводить в стороны, собрав в пучок и завязав шнурком, как портьеры (рис. 41).

резанной пополам головкой лука или луковой кашицей; капустным рассолом наводили блеск на металлы; теплым молоком удаляли чернильные пятна с изделий из кожи... Наверное, чистящие свойства этих веществ обнаруживались случайно, благодаря людской наблюдательности. Тогда ведь не догадывались о реакциях, которые происходили при самодеятельной «химчистке».

Давайте вспомним некоторые народные рецепты и подойдем к ним с высоты наших сегодняшних знаний.

Все реактивы, которыми пользуются сейчас специалисты на фабриках химчистки, и все препараты бытовой химии можно разделить по принципу действия на такие группы:

1. Растворители — вещества, которые растворяют загрязнения и вымывают их.

2. Поглотители, или, говоря научным языком, адсорбенты. Они впитывают в себя грязь и потом легко удаляются вместе с ней.

3. Обесцвечивающие вещества: когда другие реактивы неэффективны, последний выход — позволить загрязнению остаться, но сделать его бесцветным, невидимым.

4. Диспергаторы — вещества, которые дробят загрязнения на мелкие частицы. Потом они легко смываются водой.

Сложные это должны быть реактивы! — может показаться. А между тем в любом доме наверняка найдутся и те, и другие, и третьи... Большой выбор кислот с различными свойствами содержат лимоны, простокваша, квашеная капуста. Это растворители. Щелочи — это мыло, стиральный порошок, сода. Отчасти и их можно считать растворителями, но некоторые служат адсорбентами. Их молекулы так устроены, что образуют вокруг каждой грязевой частички оболочку и отрывают частицу от ткани или другой загрязненной поверхности. Хорошие адсорбенты также спитой чай, крахмал, соль...

Есть у вас дома, наверное, и традиционные чистящие вещества: нашатырный спирт, скипидар, бензин. Добавим к ним молоко, уксус, толченый мел... И вот наша химическая лаборатория укомплектована.

ЧИСТКА ТКАНЕЙ

Мы привыкли говорить о химчистке главным образом применительно к тканям. С них и начнем. Разумеется, речь не пойдет о чистке дорогой одежды — чтобы вывести пятно, ее лучше отнести на фабрику химчистки, и поскорее. Со старым пятном трудно справиться даже специальным реактивом. Мы же в своей домашней химлаборатории займемся

в основном предметами домашней утвари. И может быть, рискнем поэкспериментировать на домашней или рабочей одежде.

Представьте себе такую ситуацию: за столом с белоснежной скатертью кто-то нечаянно разлил соус, кофе или сок. Наверное, вы тут же вспомните Чехова, который говорил, что настоящая культура не в том, чтобы не разлить за столом соус, а в том, чтобы не заметить, как это сделал другой. Заодно вы вспомните, что пятна от фруктов, вин, варенья, а также чая и кофе неплохо отстирываются горячей водой, если сделать это тотчас.

Но не станете же вы выдергивать скатерть из-под блюд, стряхивать тарелки на колени сидящим, чтобы поскорее ее застирать! Тем не менее к химчистке запачканной скатерти можно приступить немедленно, не прерывая обеда и не заостряя внимания гостей на случившемся. На любом столе обязательно есть под рукой пятновыводитель-адсорбент. Это обычная поваренная соль. Густо посыпьте ею пятно — и соль тут же начнет впитывать жидкость, снижая концентрацию загрязнения в волокнах ткани. Через некоторое время незаметно сметите загрязненную порцию соли и насыпьте новую. Процесс химчистки потихоньку будет идти до тех пор, пока вы не сможете застирать скатерть. Последствия в таком случае будут сведены к минимуму.

Небольшие подпалины на ткани, например от слишком горячего утюга, протрите половинкой сырой луковицы. Замочите ткань в холодной воде, через час-два окончательно ототрите пятно.

Кашица из лука поможет удалить и пятна плесени на хлопчатобумажной или льняной ткани. Ею несколько раз натирают пятно, а потом сти-

рают ткань в горячей воде со стиральным порошком.

По-видимому, чистящие свойства репчатого лука связаны с действием содержащихся в нем эфирных масел. От их микроскопических капелек мы и плачем, разрезая лук.

Пятна ржавчины на ткани смочите лимонным соком. Потом сполосните ткань теплой водой. Здесь выведение пятен ржавчины состоит в растворении приставших к ткани частиц окислов железа. Кроме сока лимона на такое способен раствор уксусной кислоты (2 столовые ложки на стакан воды). Его надо подогреть в стеклянной или эмалированной посуде на водяной бане примерно до 80°C. Участок ткани с пятном погружают в раствор на 5 минут, а потом прополаскивают теплой водой. Не плохо добавить туда нашатырного спирта. Но с синтетическими тканями так обращаться нельзя, некоторые из них могут разрушиться. Ржавчина от них обычно и так легко отходит благодаря строению их волокон. Бывает достаточно стирки в теплой воде со стиральным порошком.

Но гораздо лучше совсем не допускать образования ржавых пятен. Для этого достаточно не вешать полотенце на гвозди или ржавые крючки, не замачивать и не стирать белье в эмалированных баках и тазах с поврежденной эмалью. В крайнем случае можно положить на дно такого таза большой кусок полиэтилена.

Вопросы, чем удалить пятна от гуаши, акварельных красок, просто несерьезны. Растворитель этих красителей — вода, так и смывайте их холодной водой!

Пятна йода удаляются крахмалом. В школе мы проходили, что йод является надежным индикатором крахмала. Он обнаруживает его присутствие, образуя с крахмалом тем-

но-синее соединение, легко растворимое в холодной воде.

Чтобы удалить со скатерти воск от свечи, проложите это место с двух сторон бумажными салфетками или промокательной бумагой и прогладьте теплым утюгом, несколько раз передвигая прокладки, и расплавившийся воск будет впитываться в бумагу.

Свежие пятна крови не старайтесь отстирать горячей водой. От этого содержащийся в крови белок свертывается, прочно связывается с волокнами ткани, и темный след не удалить уже ничем. На этот случай нет ничего лучше холодной воды. Оставшийся после промывания холодной водой след отстирайте с хозяйственным мылом или стиральным порошком в теплой воде.

Застарелые пятна крови удаляются замачиванием в растворе поваренной соли (столовая ложка на литр холодной воды). Потом отстирайте ткань в теплой воде с хозяйственным мылом или стиральным порошком. Раствор соли помогает при стирке и других белковых загрязнений. Например, легче отстирываются после замачивания в таком растворе носовые платки — белковые вещества лучше растворяются в подсоленной воде. Но не думайте, что дело пойдет быстрее, если положить соли побольше: при высокой ее концентрации белок сворачивается и становится трудноудалим.

Большие огорчения доставляют жирные пятна на одежде и обивке мебели: кажется, что от них трудно избавиться. Для удаления жировых загрязнений их надо растворить. Но чем? Известные химикам растворители — перхлорэтилен, уайт-спирит, четыреххлористый водород — мало доступны. Ими располагают фабрики химчистки, но с чистой дивана они не помогут.

Придется попробовать обойтись домашними средствами, например теплым мыльным раствором. Им неплохо удаляются свежие жировые пятна и даже незасохшая масляная краска. Если возможно, под ткань подкладывают мягкую, чистую, хорошо впитывающую тряпочку. Обмакните в мыльный раствор марлевый тампон или чистую зубную щетку, потрите пятно и смойте чистой водой.

Иногда после чистки пятно исчезает, зато вокруг места, где оно было, образуется грязноватый ореол. Это оттого, что перед чисткой из вещи не выбили пыль. Поэтому перед обработкой надо обязательно хорошенько почистить ткань платяной щеткой или пылесосом. А само жирное пятно следует чистить мыльным раствором, двигая щетку или тампон от краев к середине.

Пушистый, с длинным ворсом мех или меховой платок при чистке тоже в основном нуждаются в обезжиривании. Их можно осторожно почистить, посыпав крахмалом или тальком и слегка потерев в руках. Крахмал и тальк в этом случае работают как адсорбенты.

К адсорбирующему действию можно добавить снижение вязкости жира. Нагрейте на водяной бане в чистой металлической или керамической посуде немного ржаных или пшеничных отрубей. Они не должны быть слишком горячими, иначе жировые загрязнения полимеризуются и образуется трудно удалимая пленка. Достаточно, если ваша рука будет чувствовать, что горячо, но вполне терпимо. Горстью нагретых отрубей потрите загрязненные места; при необходимости подогрейте их снова и повторите чистку. Если нет отрубей, попробуйте использовать толченые овсяные хлопья «Геркулес». Затем вычистите мех платяной щеткой, вы-

тряхните или выбейте от остатков вашего «адсорбента». Для этого годится и пылесос с насадкой-щеткой.

Иногда смешивают крахмал с бензином и эту кашицу наносят на ворс. Дав высохнуть, очищают вместе с поглощенной грязью.

Все эти старые народные средства предназначались для натуральных материалов и к тому же для совсем других загрязнителей, чем встречаются сейчас (осадки выхлопных газов автомобилей, промышленная копоть, синтетические красители и т. д.). Поэтому, прежде чем применить тот или иной рецепт для чистки одежды или мебели, обязательно испытайте его действие где-нибудь на изнаночной стороне изделия, в шве, подгибе, а для мебели — сзади или внизу.

ЧИСТИМ МЕБЕЛЬ, ПОЛ, КОВЕР

Капли воска от свечей, застывшие на полированной мебели, осторожно снимите тупым кончиком столового ножа, предварительно нагрев его в кипящей воде. Если останется след, ототрите его тряпочкой, смоченной бензином или просто теплой водой. Иногда все же получается матовое пятно, которое надо заполировать средством для полировки мебели.

Какую хозяйку не огорчали пятна от мокрых стаканов на полированной поверхности. Их удаляют, потерев ядром грецкого ореха. Дав плечке орехового масла, содержащегося в орехе, подсохнуть, поверхность натирают суконкой.

Белое пятно от горячей посуды удалить с деревянной поверхности непросто. Главная сложность в том, что существует много разных типов лаковых покрытий, и нельзя назвать способ, который действовал бы во всех случаях. Некоторые советуют

использовать средство для полирования кузовов автомобилей: абразив, содержащийся в нем, счищает помутневший слой лака, и пятно тут же заполировывается. Для других видов мебельных покрытий годится вазелин: смажьте им пятно и оставьте на ночь. Утром протрите и отполируйте.

Зато с глубокой белой царапиной на полированной поверхности справиться совсем нетрудно. Вотрите в нее немного обувного крема подходящего цвета и отполируйте сухой тряпкой. Царапина станет незаметной.

Если мебель стояла в сыром помещении, на ней могут появиться пятна плесени. Удаляются они тряпкой или мочалкой, смоченной в бензине.

Кожаную обивку мебели, кожаные пояса, перчатки освежат взбитые яичные белки, если их нанести чистой шерстяной тряпкой и растереть. Свежее чернильное пятно с кожи, по старинным рецептам, выводится горячим молоком. Правда, химический состав чернил с тех пор изменился, поэтому поэкспериментируйте сами, как действует молоко на чернила «Радуга».

Еще одно старое чистящее средство для изделий из кожи — влажная кофейная гуща. Она восстанавливает блеск и упругость. (Для белой кожи это средство не годится.)

Почистить ковер и освежить его краски поможет спитой чай. Разумеется, сначала ковер надо тщательно вычистить пылесосом или выбить. Чай заверните в марлю и этим влажным тампоном протрите ворс ковра. Еще лучше просто рассыпать влажный чай по поверхности ковра, а потом смести его куском поролона.

А после чистки ковра тампоном с кислой капустой его ворс приобретет яркость и мягкость. Кислота, содер-

жащаяся в квашеной капусте, обезжиривает шерстяные волокна, придает им блеск. Благодаря тому, что неровности на поверхности отдельных ворсинок сглаживаются, краски ковра кажутся чище и ярче.

НАВЕДЕМ БЛЕСК НА КУХНЕ И В ВАННОЙ

Для чистки покрытых белой эмалью поверхностей газовых плит, холодильников, а также предметов из нержавеющей стали прекрасно подходит пищевая сода. Только чистить их надо с помощью сухой тряпочки.

Для чистки медных и латунных кранов, дверных ручек, посуды вы можете сами приготовить хороший состав. Смешайте одну столовую ложку соли и одну столовую ложку муки. Понемногу добавляйте к смеси уксус, пока не получите жидкую тестообразную массу. Нанесите её на поверхность меди и дайте высохнуть. Потом смойте и вытрите насухо.

Нередко на стенках раковины или ванны образуются шершавые сероватые или желтоватые пятна. Это отложения минеральных солей, содержащихся в воде. Опыт показывает, что их очень трудно оттереть или отскоблить, они очень твердые. Но зато с ними легко справится растворитель, который наверняка есть у вас на кухне. Положите на загрязненное место тряпочку, смоченную в уксусе, и через полчаса отложения легко смойтсся.

Ржавые пятна на стенках раковины попробуйте оттереть смесью варенной соли со скипидаром, приготовленной в виде густой кашицы.

Не надо забывать о таком простом и доступном чистящем средстве, как теплый мыльный раствор. Во многих домах обмылки, которыми уже неудобно пользоваться, выбрасывают. А ведь если завести для них

пластиковый сосуд от бытовой химии и собирать туда остатки мыла, заливая их горячей водой, вы получите желеобразное моющее средство для раковины, ванны, кафеля.

Добавьте туда пищевую соду — и в вашем распоряжении хорошее средство для мытья посуды, не содержащее абразивов и вредных химических веществ. Хорошо моет оно и окрашенные масляной краской поверхности. А добавление к раствору из остатков мыла нашатырного спирта дает отличное средство для мытья линолеума, пластика, кафеля.

Отмыть сильно загрязненную духовку нетрудно с помощью нашатырного спирта. Смочите им загрязненные места, закройте дверцу и оставьте на ночь. Утром грязь очень легко ототрется с помощью обычной мочалки.

Чтобы стенки духовки в газовой плите не ржавели, нужно каждый раз после пользования натирать ее обычной поваренной солью.

Небольшое пятно от чернил или пасты шариковой ручки на клеенке, пластиковой крышке стола да и на ваших пальцах ототрите слегка смоченной головкой спички. Потом промойте это место теплой водой с мылом. Материал спичечной головки действует как мягкий абразив.

Начистить до блеска лезвия кухонных ножей поможет обыкновенная пробка, смоченная в растительном масле.

Блеск оловянной кухонной утвари и других изделий из олова можно оживить, протерев их мягкой тряпочкой, смоченной в подогретом пиве.

Для ухода за алюминиевой посудой выпускаются разнообразные чистящие пасты. Но если у вас под рукой не оказалось ни одной из них, используйте простое народное средство — обмакните в золу влажную шерстяную тряпочку и протрите ею

посуду, потом сполосните ее горячей водой.

А еще сельские жители прежде широко использовали для чистки стебли полевого хвоща. Эта нежно-зеленая трава обладает неожиданными абразивными свойствами. Ею добела отмывали деревянные столы, кухонные доски, пол. Хвощ наряду с пемзой широко использовался как чистящий абразив. Только пемза — продукт вулканического происхождения, привозной, а хвощ под ногами — это один из сорняков в огороде. Секрет его чистящих свойств позднее открыли ученые, обнаружив в его стеблях кремниевую кислоту.

ГРАФИНЫ, ЗЕРКАЛА И ПРОЧЕЕ...

Отмыть графин, позеленевший изнутри или покрытый мутным белым налетом, не так просто: ерш для мытья бутылок не везде достанет. Да и загрязнения эти довольно стойкие, отмываются с трудом. Налейте в графин немного теплой воды, добавьте ложку уксуса и оставьте на час-другой. Теперь положите в раствор горсть крупного песка или рисовых зерен. Энергично взболтайте и хорошо прополоскайте графин.

Иногда лучше помогает раствор соды или нашатырного спирта. При этом всыпьте в раствор толченую яичную скорлупу. Если налет застарелый и все же не отмывается, попробуйте добавить в теплую воду ложку отбеливателя для стирки.

Белесый осадок на стенках стакана, прозрачной цветочной вазы, кувшина, где неделями стояла вода, — это результат ее испарения и отложения солей на стенках. Отмыть осадок поможет уксус, смешанный с поваренной солью.

Хрусталь, потерявший блеск, протирают срезом сырой картофелины. После этого остается сполоснуть из-

делие в холодной воде, в которую добавлена синька.

Если в вашей семье пользуются аэрозольным лаком для волос, его мельчайшие капли неизбежно попадают на зеркало. Со временем оно затуманивается, теряет блеск. Это легко поправимо, если время от времени протирать зеркало тряпочкой, смоченной в уайт-спирите или в дешевом одеколоне.

Рабочее полотно заржавевшего утюга легко отчистить сухой поваренной солью. Желтоватый налет на его полотне можно снять тряпочкой, смоченной в уксусе или в смеси уксуса и нашатырного спирта.

Порыжевшую ткань черного дождевого зонта обновляют щеткой, смоченной в отваре крепкого чая и листьев плюща (разумеется, если он растет недалеко от вашего дома). Нарядные цветные зонтики отчищают от уличной грязи 5%-ым раствором нашатырного спирта.

Ювелирные украшения удобно чистить кусочками бархата или вельвета. Поверхность этих тканей действует наподобие крохотной щеточки с коротким нежным ворсом.

Для чистки серебряных столовых приборов имеется такой экзотический способ. Налейте два стакана воды в большую кастрюлю или сковороду, причем обязательно алюминиевую! Добавьте 1 столовую ложку пищевой соды и 1 столовую ложку соли. Доведите раствор до кипения и погружайте туда по очереди приборы на 3—5 минут. Выловив из раствора, тщательно вымойте, сполосните и вытрите чистым полотенцем. Затрудняюсь сказать, как действует на серебро присутствие алюминия, но вещи после такой процедуры становятся светлыми, блестящими.

И совет на дальнейшее: чтобы серебро долго не темнело (а оно

темнеет со временем от соприкосновения с воздухом), храните его завернутым в алюминиевую фольгу или хотя бы полиэтилен. Избегайте держать его по соседству с резиной: от ее паров на серебре появляются неприятные темные пятна. Серебряные или мельхиоровые солонки не храните наполненными солью.

Столовые приборы из мельхиора достаточно подержать в воде, в которой варились яйца. Затем вытрите приборы насухо — и мельхиор снова заблестит. Дело в том, что растворенные в воде химические составляющие яичной скорлупы образовали чистящий реактив.

Очень неприятно видеть жирные пятна на страницах книги. Поможет избавиться от них толченый мел. Его насыпают на пятно, накрывают чистой бумагой и проглаживают страницу горячим утюгом. Тот же прием, что и при чистке меха: понижение вязкости жира и адсорбирование.

Мраморную пепельницу, пресс-папье, подоконник очистит от пятен и тусклого налета, который образуется со временем, раствор лимонной кислоты (или несколько капель лимонного сока). Смоченную им поверхность потрите жесткой щеткой или грубой тканью. Когда пятна исчезнут, тщательно промойте обработанные участки мрамора водой. А теперь, чтобы восстановить блеск, покройте поверхность кашицей из толченого мела, разведенного в небольшом количестве воды, затем протрите ее суконкой или замшей.

Простокваша — истари известное подручное средство для чистки изделий из бронзы. Секрет его действия прост: чистит бронзу кислота, в данном случае молочная. А остальные компоненты простокваши в чистке участия не принимают и придают «в нагрузку». Годятся для этого и другие «домашние» кислоты, на-

пример отжатый сок от кислой капусты.

В соке ягод бузины содержатся вещества, по-видимому, растворяющие жирную копоть и окислы меди. Недаром на Руси издавна повелось чистить самовары мятыми ягодами

бузины. И современные сельские механизаторы, те, кто знает свойства бузины, пользуются ею: руки, испачканные в машинном масле, легко очищаются, если помять в них гроздь этих красивых ягод.

ЗАМЕТКИ НА ПОЛЯХ

Полистироловую крышку от плавленого сыра легко превратить в надежную подставку под пузырек с краской, тушью или клеем, если сделать в ней крестообразный надрез, как показано на рисунке 42.



Бумажная лента лучше алебаstra остановит образование трещин и осыпание штукатурки на стыке дверной коробки и стены (рис. 43). Полоска белой бумаги хорошо выдерживает сжатия и растяжения при хлопанье дверью — она достаточно эластична. Подойдет, например, выпускаемая в рулонах бумага для оклейки окон. Приклейте ее клеем ПВА, а стену затем побелите или покрасьте вместе с полоской — бумага не будет заметна. Советом поделился Е. Савицкий.



Где держать клубок шпагата? Это вещь нужная в хозяйстве, но уж очень неудобная — то укатится, то размотается и будет цепляться за соседние предметы. Найдите банку подходящего размера с завинчивающейся крышкой. Крышку укрепите на винтах внизу хозяйственной полки. В полке и в крышке просверлите сквозное отверстие, пропустите сквозь него конец шпагата, клубок положите в банку и ввинтите ее в

крышку. Рядом укрепите специальный нож для отрезания шпагата — стальную полоску с заостренным вырезом (рис. 44).



Хранить сверла для дрели «внасыпку» не рекомендуется: от соприкосновений друг с другом они портятся. Возьмите узкую цилиндрическую банку, например из-под «лимонных долек» или мармелада. Главное, чтобы ее крышка была жестяная. Разместите на ней магнит из отслужившего свое радиодинамика — и сверла будут держаться за него хвостовиками, режущей частью внутрь банки (рис. 45). Открыли крышку — и извлекли весь набор сверл. Легко выбрать нужное. Чтобы сверла располагались на магните равномерно, можно вырезать оправку из картона или фанеры.



Как забить гвоздь без молотка? Бывает, приходится работать в таком неудобном месте, где молотком не размахнешься. Или, например, соединить деревянные рейки на большой высоте, где не подставишь опору. Попробуйте применить струбцину. Затягивая ее, вы будете постепенно загонять гвоздь в дерево (рис. 46).

* * *

Дюбель «наоборот». Нередко под рукой нет готового дюбеля фабричного изготовления, а необходимо прочно и надежно закрепить в бетонной стене винт. Выходы из такого положения есть. Один из них предлагают болгарские умельцы. Найдите кусок тонкостенной трубки, винт подходящей длины с потайной головкой и приготовьте ножовку для металла.

Отпилите кусок трубки длиной примерно в 2,5 раза больше ее диаметра. Крестообразно надрежьте ее примерно до середины, как показано на рисунке 47. Вставьте в полученную втулку винт так, чтобы головка его пришлась со стороны надрезов. Конец винта с резьбой должен выступать из втулки настолько, чтобы на него можно было надеть шайбу, крепежный элемент и закрутить гайку.

Винт со втулкой вставляется в подготовленное отверстие головкой внутрь, а резьбовая часть остается снаружи. Потому он и называется дюбелем «наоборот». Забивать такой дюбель лучше всего с помощью другого куска трубки, пока головка винта не упрется в дно отверстия. Если теперь навинчивать гайку на конец винта, то конусная часть головки втянется во втулку, раздвинет надрезанные края трубки, и дюбель «наоборот» надежно заклинится в стене.

Если не найдется винта с потайной головкой, то можно использовать и шестигранный болт, но тогда нужно опилить нижнюю часть его головки на конус — снять фаску.

* * *

Сверло из гвоздя. Просверлить дерево, если под рукой не оказалось подходящего сверла, можно и обык-

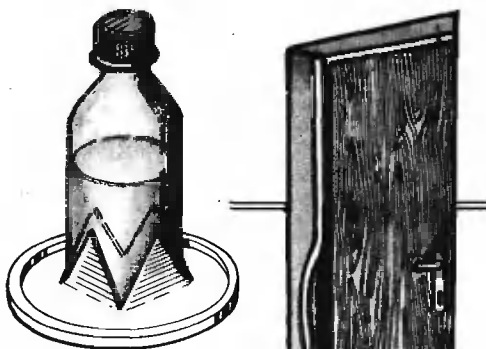

42

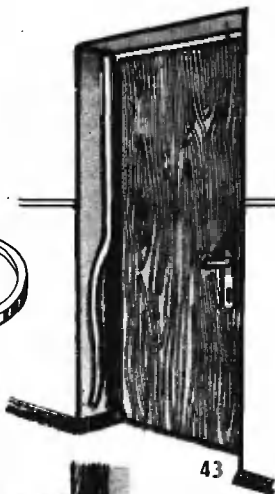

43

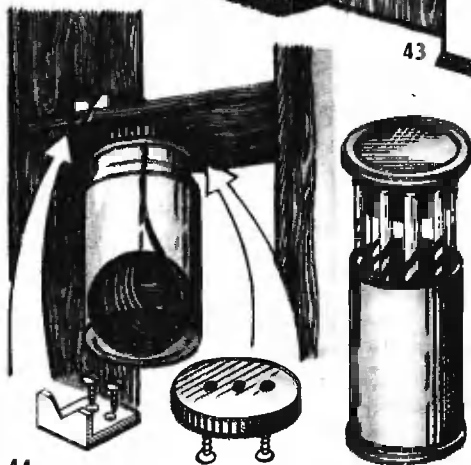

44



45

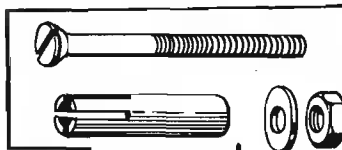

47

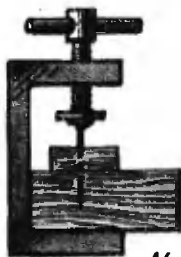

46

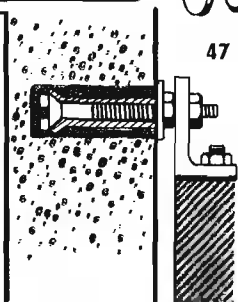

* * *

Дюбель «наоборот». Нередко под рукой нет готового дюбеля фабричного изготовления, а необходимо прочно и надежно закрепить в бетонной стене винт. Выходы из такого положения есть. Один из них предлагают болгарские умельцы. Найдите кусок тонкостенной трубки, винт подходящей длины с потайной головкой и приготовьте ножовку для металла.

Отпилите кусок трубки длиной примерно в 2,5 раза больше ее диаметра. Крестообразно надрежьте ее примерно до середины, как показано на рисунке 47. Вставьте в полученную втулку винт так, чтобы головка его пришлась со стороны надрезов. Конец винта с резьбой должен выступать из втулки настолько, чтобы на него можно было надеть шайбу, крепежный элемент и закрутить гайку.

Винт со втулкой вставляется в подготовленное отверстие головкой внутрь, а резьбовая часть остается снаружи. Потому он и называется дюбелем «наоборот». Забивать такой дюбель лучше всего с помощью другого куска трубки, пока головка винта не упрется в дно отверстия. Если теперь навинчивать гайку на конец винта, то конусная часть головки втянется во втулку, раздвинет надрезанные края трубки, и дюбель «наоборот» надежно заклинит в стене.

Если не найдется винта с потайной головкой, то можно использовать и шестигранный болт, но тогда нужно опилить нижнюю часть его головки на конус — снять фаску.

* * *

Сверло из гвоздя. Просверлить дерево, если под рукой не оказалось подходящего сверла, можно и обык-

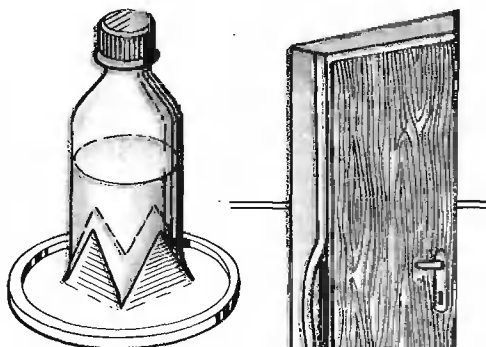

42

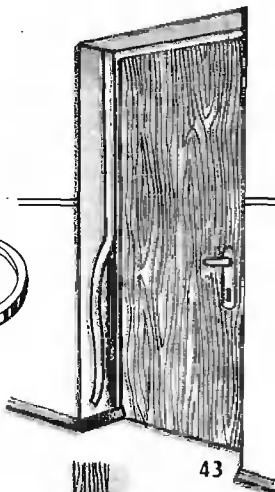

43

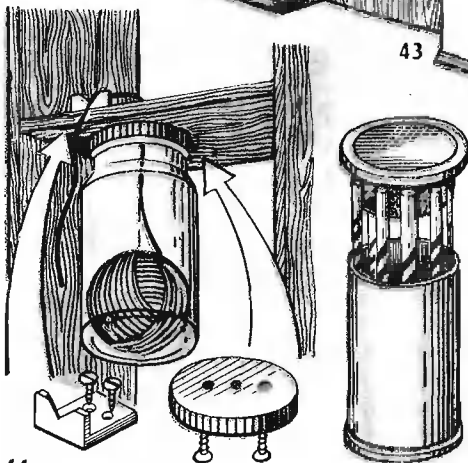

44

45

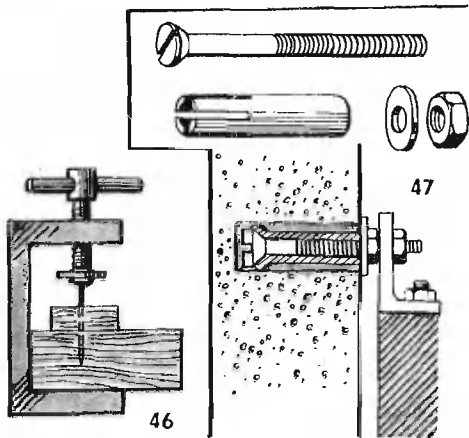

46

47

новенным гвоздем. Временное сверло нетрудно сделать с помощью молотка, точильного бруска и маленькой наковальни или тисков. Такого сверла хватит как минимум на десять отверстий даже в твердой древесине.

Подберите подходящий по диаметру гвоздь. Снизу шляпки каждого гвоздя есть два маленьких выступа заусенца, оставшихся от штамповки. Зажмите шляпку гвоздя в тисках так, чтобы эти выступы были параллельны губкам тисков, и осторожно сплющите тисками шляпку, как показано на рисунке 48. Расклепайте молотком и заточите сплюсненную шляпку гвоздя под размер будущего отверстия. Такой импровизированный инструмент на первый взгляд не внушает доверия. Но вы убедитесь в его работоспособности, сделав с его помощью первое отверстие.

* * *

Вывинтить старый заржавевший винт поможет горячий утюг, если на несколько минут приложить его к головке винта. После этого повторите

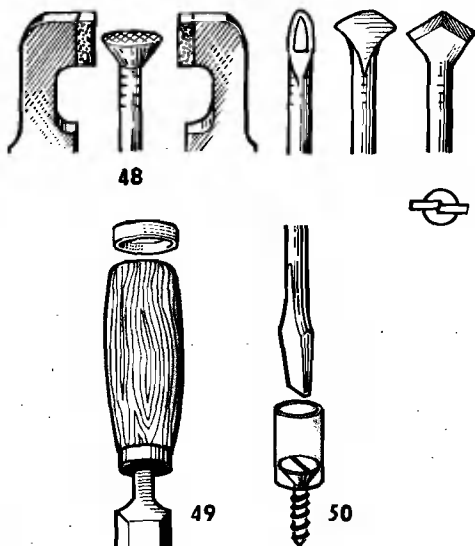

те попытку, действуя отверткой. Винт должен поддаться после такой «тепловой процедуры»: во время резкого теплового расширения, а затем сжатия частички ржавчины и другие инородные частички отделяются.

* * *

Предохранит деревянную ручку стамески от ударов молотка металлическая бутылочная пробка (рис. 49). Для надежности смажьте ее изнутри клеем «Суперцемент» или подобным, подсушите, а затем насадите на ручку несколькими ударами молотка.

* * *

Отвертка не соскользнет даже при работе в неудобном месте, когда трудно попасть ею в шлиц, если надеть на головку винта кусочек подходящей по диаметру полихлорвиниловой трубочки (рис. 50).

* * *

Узлы механизмов, не поддающиеся разборке из-за проржавевших резьбовых соединений, смочите керосином. Еще герои веселой книжки Джерома отмечали удивительную способность керосина проникать во все щели и обволакивать поверхности, образуя как бы разделительный слой. Прежде чем приступить к разборке после такой обработки, желательно выдержать детали сутки — двое, чтобы керосин сделал свое дело. На это время поместите детали в полиэтиленовый пакет.

* * *

Чтобы винты и гайки всегда хорошо откручивались, стоит позаботиться об этом заранее. Смажьте резьбовую часть вазелином, в кото-

рый добавлен порошок графита. Такая смазка сохраняется многие годы.

* * *

Деревянные ручки напильников, стамесок, молотков не будут растрескиваться, если их проварить в олифе.

* * *

При окрашивании нитрокрасками кожи и других мягких поверхностей добавление двух капель касторового масла к 100 см³ краски сделает красочный слой после просыхания более эластичным и позволит избежать растрескивания на сгибах.

* * *

Как заделать дыру в пластиковой стене, за которой пустота? Подхода сзади нет, наложить заплату снаружи — некрасиво. Возьмите кусок тонкой проволоочной сетки такого размера, чтобы он на 2—3 см перекрывал отверстие. В центре сетки закрепите кусок проволоки перпендикулярно ее поверхности. Теперь смотайте сетку в рулон так, чтобы проволока осталась снаружи. Придерживая проволоку, осторожно просуньте рулон в отверстие. Покручиванием, подергиванием и другими манипуляциями добейтесь, чтобы сетка с той стороны расправилась и прилегала к отверстию изнутри.

Теперь, позвав кого-нибудь на помощь, чтобы держать проволоку натянутой, наложите на всю поверхность сетки в отверстие подходящую шпаклевку, слегка продавливая ее сквозь сетку для прочности. Оставляйте проволоку натянутой, пока шпаклевка схватится. Дав ей затвердеть, удалите проволоку. Обработайте и выровняйте поверхность. Теперь можно красить.

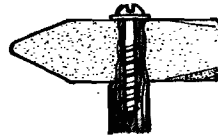

51

* * *

«Отучить» молоток соскакивать с рукоятки во время работы в самый неподходящий момент поможет длинный шуруп с шайбой, поставленный как показано на рисунке 51.

* * *

Полочки для специй сейчас украшают многие кухни. Нарядные, двух-трехэтажные, уставленные одинаковыми баночками с надписями: соль, перец, мята, тмин, эстрагон... Можно и самим смастерить такую полочку для своей кухни. Но вы сэкономите время и место, которого на кухне обычно не хватает, если просто подберете несколько симпатичных одинаковых баночек с завинчивающимися крышками; просверлив крышки в центре, укрепите их на винтах в ряд к дну уже имеющейся посудной полки (аналогично креплению банки для шпаклата, см. рис. 44). Ввинтив баночки в крышки, вы получите висячую полочку для специй, не занимающую места на стене. Наклейте на баночки разноцветные этикетки, красиво надпишите их и разрисуйте. Теперь все специи на виду и всегда под рукой.

* * *

Ножки кухонных табуреток, установленные на винтах, время от времени вывинчиваются. Не помогает даже посадка винтов на клей. Все равно рано или поздно слой клея разрушается и ножки снова начинают раскачиваться. Это происходит из-за вибраций, которые создаем мы, са-

дьясь на такой табурет. Помогут прокладки из пористой резины, которые надо подложить под винты (рис. 52). Резина будет гасить вибрацию.

* * *

Повесить на стену фотографию, эстамп, репродукцию в новых домах порой проблема. Приходится долбить бетон, ставить пробки и уже в них вбивать гвозди или крючки для подвески. Без этого можно обойтись, если нужно повесить легкую, небольшую вещь. Сделайте на обоях маленькие крестообразные надрезы длиной не более сантиметра. Осторожно отогните освободившиеся уголки обоев и густо смажьте открывшуюся под ними стену клеем «Суперцемент», «Китификс» или подобным.

Смажьте клеем и открытые уголки обоев с изнанки. Дайте клею слегка подсохнуть, а потом вставьте в разрез обычную канцелярскую кнопку заостренным концом наружу (рис. 53), верните уголки обоев на место и хорошо прижмите. Острие кнопки отогните чуть-чуть вверх. Можно использовать для этой цели и обычный платяной крючок.

Правда, закрепить его будет сложнее, но зато он очень удобен для подвески небольших легких предметов. И крючок, и кнопка в роли подвески не портят вида стены и легко удаляются, если станут не нужны.

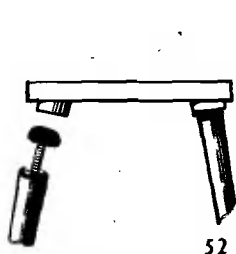

52

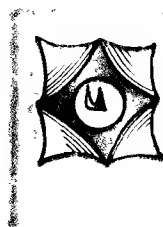

53

* * *

Потайной кухонный шкаф. Иногда между мойкой и плитой или шкафчиком на кухне остается немного свободного места — как говорится, ни то ни се. Казалось бы, эту узкую шель невозможно использовать с толком. А между тем здесь можно поместить удобный самодельный кухонный шкафчик. Его конструкция, предложенная болгарским журналом «Направи сам», показана на рисунке 54. Для лицевой стенки и крышки потребуется декоративный материал в тон к остальной кухонной мебели. Задняя стенка, дно и полки могут быть изготовлены из фанеры, пластика или оргалита. Еще понадобятся несколько ограничительных реек для полок и две планки. Потребуются также маленькие колесики с крепежом и декоративная ручка, за которую вы будете выдвигать шкафчик из ниши.

Все соединения выполняются на шипах или шурупах. Две планки под верхней крышкой обеспечивают жесткость конструкции. Колесики монтируются так, чтобы они не выступали за пределы габаритов шкафчика. Если простенок достаточно широкий и возможен доступ к выдвинутому шкафчику с двух сторон, сделайте центральную разделительную стенку. Так предметы будут удобнее расположены и их легче находить. Если же простенок меньше 10 см, то его можно использовать для выдвигной стенки подобной конструкции, на которой будут развешаны предметы кухонной утвари и, может быть, крышки от кастрюль, которые вовсе не крашают стен кухни.

* * *

Восстановить отколотую эмаль на стенке раковины или ванны невозможно, но заделать выбоины, что-

бы предотвратить дальнейшее разрушение эмали, стоит. Смешайте сухие цинковые белила с клеем БФ-2. Выбоину промойте, желательно уксусом, очистите от ржавчины и вытрите насухо. Нанесите кисточкой на поврежденное место слой смеси и дайте ей высохнуть. Нанесите еще один слой, и так 3—4 раза.

* * *

Если прокладки в кране часто выходят из строя, заготовьте их впрок. Возьмите металлическую трубку, внутренний диаметр которой равен диаметру требующейся прокладки. Остро заточите край трубки. Ударяя молотком по другому концу трубки, вырубайте прокладки из куска резины, положив его на деревянный брусок или на свинцовую пластину.

* * *

Цепочка на ванне порой оставляет ржавый след. Замените ее миллиметровой рыболовной леской. Чтобы крепление к кольцу и пробке в ванной было красивым и прочным, используйте рыболовный узел, показанный на рисунке 55. Концы лески желательно оплавить спичкой.

* * *

Если пробка в ванне или раковине пропускает воду из-за неплотного прилегания к краям отверстия, натяните на пробку широкое резиновое колечко — и она войдет в отверстие без зазоров. Еще лучше отрезать от старой резиновой перчатки кончик пальца и им обтянуть пробку.

* * *

Засорился распылитель аэрозольного баллончика. Вытащите распы-

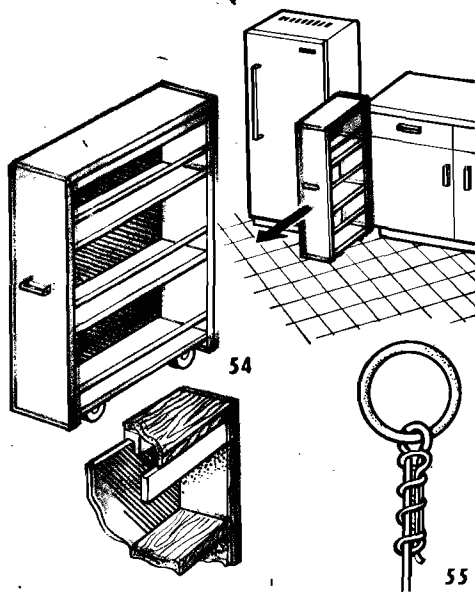

лительный узел (это не опасно), прочистите его примусной иглой и продуйте. Если это не поможет, подержите распылительный узел в кипящей воде. Засохшая в канале краска, эмаль, лак размягчится и, возможно, давления в баллоне окажется достаточно, чтобы продуть канал. Если и это не поможет, подберите такой же распылительный узел от другой аэрозольной упаковки.

Чтобы этого больше не случилось, возьмите за правило, заканчивая работу, переворачивать аэрозольный баллон вверх дном. Нажав на кнопку распылителя, дождитесь, пока из выпускного отверстия будет идти только газ. Это означает, что в распылительном узле не осталось краски или лака, которые могли бы засохнуть и засорить его.

* * *

Оживить краски ворсового ковра можно, не прибегая к чистке. Про-

сто расстелите его правильно относительно окна. Ворс ковра обязательно бывает слегка наклонен в одну сторону. Если расположить ковер так, чтобы ворсинки были направлены навстречу лучам света, его окраска станет сочнее и интенсивнее. Определить направление ворса нетрудно, проведя по нему рукой. В каком направлении ворс кажется жестче, той стороной и надо класть ковер к окну.

* * *

Вмятину на неполированной мебели можно выправить. Протрите ее скипидаром и накройте сложенной в несколько раз мокрой марлей. На марлю положите металлическую пробку от бутылки доньшком вниз. Плотнo прижмите к пробке горячий утюг. Под действием пара волокна древесины разбухнут, и вмятина исчезнет.

* * *

Журнал «Домострой», выходивший в прошлом веке, содержал немало полезных и для нашего време-

ни советов. Например, вот простой способ быстро и хорошо наточить ножи, даже если они сработаны из плохой стали: приготовить слабый раствор поваренной соли (одну-две щепотки на большую чашку воды), выдержать в нем лезвия ножей полчаса, а затем, не вытирая, провести по оселку.

* * *

Вот еще один прием научной организации труда на рабочем месте. В выдвижной ящик рабочего стола вложите лист картона или фанеры, а на него наклейте срезанные по высоте квадратные и прямоугольные молочные пакеты. Часть пакетов расположите горизонтально, срезав боковую стенку. Это будут удобные отделения для хранения карандашей, кистей, вязальных спиц и крючков, рабочего инструмента. В маленьких ячейках из пакетов, срезанных по высоте, удобно хранить канцелярские скрепки, кнопки, пуговицы, шурупы, гвозди, гайки и другие мелочи, с которыми вы часто имеете дело за рабочим столом.



С БЫТОВОЙ ТЕХНИКОЙ НА «ТЫ»

ХОЛОДИЛЬНИК

Помню, однажды в жаркий летний день бабушка принесла нам, детворе, гостинец — несколько пачек мороженого.

— Только после обеда! — строго сказала она. Взяла теплый пуховый платок и завернула в него мороженое. А сверху прикрыла этот сверток меховой шубой. Мы вытаращили глаза:

— Бабушка, что ты делаешь! Ведь в шубе жарко! Мороженое сразу растает!

Но она только рассмеялась. А через пару часов мы ели отличное, ничуть не растаявшее вкусное мороженое.

Сегодняшним юным читателям, наверное, непонятно, зачем были нужны эти хитрости с шубой. Положили бы мороженое в холодильник — и все. Но в том-то и дело, что холодильник тогда еще не вошел в наш быт. Отечественная промыш-

ленность только начинала осваивать выпуск таких чудо-шкафов. И не так уж давно это было...

НЕМНОГО ИСТОРИИ

Холодильник — машина для получения искусственного холода — впервые появился в 80-х годах прошлого века. Это произошло почти одновременно в Англии, Франции и Германии. Трудно даже точно назвать имя изобретателя: англичане считают им Джона Лесли, французы — Франсуа Карре, а немцы — Фердинанда Виндхаузена. Видно, в это время идея холодильной машины, как говорят, носилась в воздухе.

Так или иначе, на Всемирной выставке в Париже в 1887 году впервые демонстрировался бытовой абсорбционный холодильник. Это был громоздкий шкаф с совсем маленьким по теперешним меркам холодильным

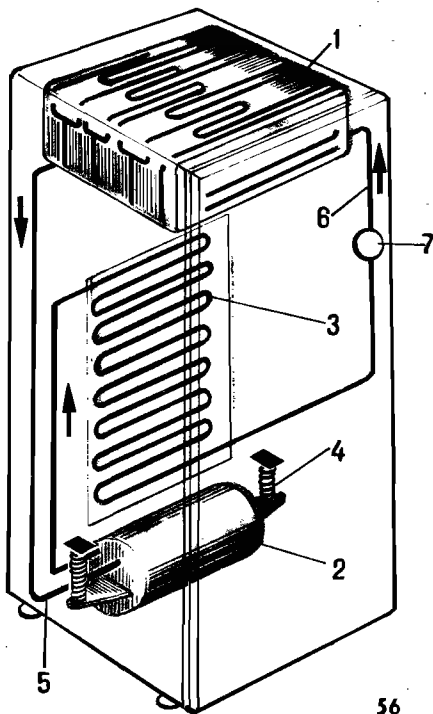

отделением. Продукты в нем сохранялись в жаркую погоду свежими целых два, а то и три дня! Это тогда казалось чудом, хотя температуру в холодильнике еще не научились поддерживать постоянной.

В России уже в 1888 году впервые был применен «искусственный холод» в промышленности — на рыбных промыслах в Астрахани. С 1925 года у нас в стране началось создание промышленных холодильников. А в 1945 году московским заводом «Газоаппарат» был выпущен первый серийный бытовой холодильник абсорбционного типа, газовый. Громоздкий, неэкономичный, он тогда не получил широкого распространения.

И вот в мае 1950 года в цехе автомобильного завода ЗИС (теперь он называется ЗИЛ) был изготов-

лен вручную первый компрессионный бытовой холодильник. Назывался он ДХ-2. Это расшифровывалось просто — «домашний холодильник». Он был намного экономичнее и комфортабельнее своего предшественника. Это родоначальник знаменитого семейства современных холодильников «ЗИЛ». Вскоре заработал конвейер, с которого теперь ежегодно сходит более ста тысяч этих «домашних тружеников».

БАБУШКИНА «МОДЕЛЬ» И СОВРЕМЕННЫЙ ХОЛОДИЛЬНИК

В годы моего детства для хранения скоропортящихся продуктов пользовались в основном традиционными способами: ледниками, где в хорошо изолированных от внешнего тепла подземельях с зимы запасали лед, погребами, или, если их не было, обращались к законам физики. Это и сделала наша бабушка, продемонстрировав нам фокус с мороженым и шубой. Она попросту смоделировала адиабатическую оболочку, хотя сама и не слыхала такого названия. По научному определению, такая проводящая тепло оболочка защищает внутреннее пространство от нагревания или охлаждения извне. Пример такой реальной оболочки — обычный термос. Свойствами термоса обладает и одетый в специальную теплонепроницаемую «шубу» из стекловолокна, пенополистирола или полиуретана и отражающий своей гладкой белой поверхностью внешнее тепло наш современный бытовой холодильник.

А вот как бабушка сохраняла в жару сливочное масло, молоко. Банку она ставила в миску с холодной водой и мокрой салфеткой накрывала так, чтобы ее края были погружены в воду. Блага впитывалась в салфетку и испарялась. На

испарение уходит много тепла — оно и отбиралось от молока, масла в банке.

А если поставить на сквозняк, испарение ускорится и температура будет еще ниже. Молоко не скиснет даже в самый жаркий день, а масло останется достаточно твердым. Вот вам и модель самого важного узла холодильника — испарителя.

Правда, в испарителе современного компрессионного холодильника работает не вода, а фреон, или хладон, — специальная жидкость, способная кипеть и испаряться при низкой температуре. Сначала сжатый компрессором 2 перегретый фреон поступает в конденсатор 3 — длинную зигзагообразную трубку (рис. 5б). Ее вы увидите, если заглянете за холодильник, на его заднюю стенку. Здесь фреон отдает свое тепло окружающему воздуху и, остывая, превращается в жидкость. Через специальный регулирующий вентиль 7 по трубке 6 жидкий фреон поступает в испаритель 1, который находится уже внутри теплоизолированной морозильной камеры. Там при низком давлении он начинает кипеть и испаряться. А раз испаряется — значит, отбирает из камеры тепло и создает холод. Испарившийся фреон вновь засасывается компрессором через трубку 5, и цикл повторяется. Амортизаторы 4 снижают шум от работы компрессора.

Все очень просто.

ОСНОВНАЯ ПРОФЕССИЯ ХОЛОДИЛЬНИКА

Первоначально бытовой холодильник был создан для хранения скоропортящихся пищевых продуктов. С этого его назначения и начнем рассказ о профессиях холодильника. А их, как вы позже узнаете, оказалось много.

В современных холодильниках в основном отделении поддерживается постоянная температура около $+5^{\circ}$, $+6^{\circ}\text{C}$. Благодаря этому размножение микроорганизмов, вызывающих порчу продуктов, замедляется. Приостанавливается и течение физических и химических процессов, ведущих к порче. Кроме того, в современных холодильниках имеются морозильные отделения с температурой -6° , -12° или -18°C . Какая именно температура в вашем холодильнике, вы можете узнать по числу звездочек на дверце морозильной камеры. Их может быть соответственно одна, две или три.

Если в общем отделении холодильника продукты могут сохраняться по нескольку дней, то в морозильной камере в замороженном виде не портятся месяцами. И при этом качество их практически не ухудшается, а витамины почти полностью сохраняются.

Сейчас выпускаются даже специальные бытовые морозильники. Здесь во всем объеме шкафа поддерживается температура от -18 до -30°C . Можно не только на несколько месяцев замораживать продукты и готовые блюда из них, но и заготавливать летом овощи, фрукты. Впрочем, это требует специальных знаний, и об этом мы поговорим позже.

Разумеется, и в холодильнике, и в морозильнике стоит хранить только безупречные по качеству продукты.

Удобные полки, специальные емкости и отделения современного холодильника делят все его внутреннее пространство на зоны. Разработчики специально позаботились об этом: из-за неравномерного проникновения холодного воздуха во все закоулки шкафа температура в них несколько различна. Поэтому существуют правила, как лучше распо-

лагать продукты в общем отделении холодильника. В самом низу находится отделение для овощей. Это выдвижной ящик, сверху накрытый стеклом. Стекло необходимо по двум причинам.

Во-первых, оно предохраняет овощи от слишком холодного воздуха. Ведь они хорошо сохраняются при температуре от $+8^{\circ}$ до $+14^{\circ}\text{C}$. Холодный же воздух тяжелее теплого и, опускаясь от испарителя, должен не проникать в овощное отделение, а лишь охлаждать его стенки.

Во-вторых, благодаря стеклянной крышке овощи не высыхают. Кстати, картошка вовсе не нуждается в хранении в холодильнике, ее больше устраивает комнатная температура. А репчатый лук и чеснок даже любят тепло и, главное, сухость, поэтому холодильник им противопоказан.

На стеклянной крышке овощного отделения специалисты, и особенно медики, рекомендуют держать перед приготовлением незамороженное мясо, рыбу. Но, разумеется, недолго — не больше суток. Некоторые хозяйки предпочитают помещать эти продукты на верхней полке, поближе к испарителю, где, им кажется, должно быть холоднее. Этого делать нельзя. Случайная капля, попавшая из мяса или рыбы в хранящийся ниже творог, молоко, колбасу и другие продукты, может вызвать тяжелое пищевое отравление. В любом случае мясо, рыбу и их полуфабрикаты надо держать в холодильнике тщательно упакованными.

Для сыра и масла в панели дверцы холодильника есть специальное отделение, плотно закрывающееся крышкой. Там эти продукты надежно защищены от посторонних запахов, которые они обычно легко воспринимают. К тому же за плотную крышку не проникает слишком холодный воздух от испарителя и мас-

ло не затвердевает, иначе его трудно намазывать на хлеб. Но если нужно долго сохранять масло, купленное впрок, его держат на самой верхней полке поближе к испарителю, причём плотно запакованным.

Узкие полки с бортиками на дверной панели предназначены для хранения бутылок с молоком и напитками. В специальных гнездах в верхней части панели дверцы хранятся свежие яйца. Ставить в ячейки их лучше острым концом вниз. Это не прихоть, из-за которой произошла известная война в Лилипутии с участием Гулливера. Строение куриного яйца таково, что в этом положении желток удерживается посередине. Яйцо, хранившееся таким образом, можно без опасения варить для украшения блюда: если вы порежете его на тонкие кружочки, они будут идеальной формы — с желтком в центре.

Остальные продукты — готовые блюда и супы, колбасы, копчености, открытые консервы — располагаются на средних решетчатых полках холодильной камеры. Но нельзя укладывать их вплотную друг к другу и ни в коем случае не надо стелить на полках бумагу или полиэтилен, как это делают иногда чересчур аккуратные хозяйки. Ведь тогда преградится путь холодному воздуху, опускающемуся от испарителя, и продукты, находящиеся внизу, окажутся при повышенной температуре. Недаром в последних моделях холодильников для лучшего перемешивания воздуха и установления равномерной температуры по всему объему шкафа предусматриваются встроенные вентиляторы.

Список продуктов, которые отличаются хранятся в холодильнике, можно расширить. Например, стоит ли каждый день ходить в булочную, чтобы всегда иметь дома мягкий, свежий хлеб? Оказывается, его можно поку-

пать впрок почти на неделю и хранить в плотно закрывающейся коробке на одной из средних полок холодильника. Коробка не даст хлебу зачерстветь, низкая температура препятствует образованию плесени. А в морозильной камере или морозильнике хлеб сохраняется свежим месяцами — в полиэтиленовом пакете, заранее нарезанным на ломтики. Благодаря этому его не приходится оттаивать, чтобы отрезать необходимое количество, а потом снова замораживать — вкус хлеба от этого портится. Достаточно отделить несколько ломтиков, положить в закрытую посуду и некоторое время подержать в тепле.

В морозильной камере отлично сохраняются оставшиеся от праздника пироги, кексы, рулеты. Плотнo заверните их в полиэтиленовый пакет или фольгу, чтобы туда не проникал воздух, и уберите до подходящего случая. Когда понадобится, не размораживая, подогрейте в духовке в закрытой посуде — и никто не поверит, что они не испечены тотчас. Правда, этот совет не относится к пирогам с капустой, луком, яйцами — при замораживании вкус этих начинок ухудшается.

Молоко в бумажных или полиэтиленовых пакетах не прокиснет много дней, если держать его в морозильной камере. Но, конечно, вкус его и питательная ценность при хранении снижаются. Поэтому не стоит запасать молоко таким способом в больших количествах.

ДОМАШНИЕ ЗАГОТОВКИ — В ХОЛОДИЛЬНИКЕ

Нет, речь вовсе не о хранении варений и солений — они в холодильнике не нуждаются. Но как вы по-

смотрите на возможность полакомиться в разгар зимы свежими грибами? С холодильником это просто. В разгар грибного сезона отберите самые лучшие, крепкие, здоровые грибы и сварите их в подсоленной воде или обжарьте. Охладите, подсушите и плотно упакуйте для заморозки разовыми порциями в прочные полиэтиленовые пакеты или подходящего размера формочки. Когда понадобится, грибы достаточно будет оттаять и подогреть, добавив пряности и лук.

Хорошо замораживать впрок листья щавеля, сезон которого так короток. Промытые листья крупно нарежьте и пробланшируйте¹ в дуршлаге в течение нескольких секунд. Дайте стечь воде и разложите в банки или формочки для замораживания. Когда они полностью остынут, постепенно — по одной-две упаковки загружайте в морозильную камеру. Этот способ годится и для заготовки цветной капусты, стручковой фасоли, корней пряных растений.

Быстрозамороженная зелень — укроп, петрушка, сельдерей — лучше, чем при других способах заготовок (сушке, солении), сохраняет свой аромат, вкус и цвет. Заверните свежую зелень маленькими пучками (для разового использования) в фольгу или полиэтилен, туго перевяжите или перетяните резинкой и уберите в морозильное отделение.

Хороши быстрозамороженные ягоды и фрукты. Землянику, малину, черную и красную смородину, чернику, крыжовник заготавливают без бланшировки. Лучше сначала заморозить их без упаковки, разложив в морозильной камере тонким слоем. Это можно сделать на большом плоском блюде, но лучше позволяют ис-

¹ Бланшировка — это обработка овощей и фруктов в кипящей воде для уничтожения микроорганизмов.

пользовать объем морозильной камеры несколько фанерок, вырезанных по размеру морозильной камеры и установленных на подпорках друг над другом в виде «этажерки». Затем замороженные ягоды ссыпают в полиэтиленовые пакеты для хранения.

Замороженная на блюде клубника будет вкуснее и лучше сохранится, если при раскладке в пакеты пересыпать ее сахарным песком. Яблоки, порезанные на дольки и быстро замороженные на блюде, ссыпают в пакеты и заливают охлажденным жидким сахарным сиропом (3/4 стакана сахара на стакан воды). Так же поступают с грушами. Сливы, абрикосы перед замораживанием нарезают пополам, удаляют косточки и тоже заливают сиропом. Любители киселя из ревеня могут запасти в начале лета и это редкое лакомство. Достаточно нарезать вымытые стебли ревеня на кусочки длиной 2—3 см, пробланшировать, остудить, сложить в полиэтиленовый пакет и залить негустым сахарным сиропом. Можно замораживать ревень и без сиропа. А что мешает приготовить в разгар сезона и заморозить впрок несколько порций вареников с вишнями?

Все эти способы заготовки хороши тем, что лучше сохраняют витамины и требуют очень мало сахара либо не требуют его совсем.

Но, конечно, если в вашем доме нет большого морозильника, стоит заготавливать только самые ценные, самые любимые овощи и фрукты. А чтобы они заняли меньше места в морозильной камере, нужно позаботиться об их компактной упаковке. Хорошо бы найти для этого прямоугольные формочки одинакового размера — их можно разместить плотно, без зазоров. Но и полиэтиленовым пакетам не трудно придать удобную для хранения форму. Каждый пакет

с ягодами перед заморозкой плотно уложите в прямоугольную коробку подходящего размера (например, в прямоугольные пакеты из-под молока). Когда содержимое пакета замерзнет, приняв нужную форму, коробку можно освободить. Такие пакеты размещаются в морозильной камере достаточно плотно.

Очень важно, чтобы плоды и овощи замерзали как можно быстрее. При медленном замораживании из влаги, содержащейся в них, образуются довольно крупные ледяные кристаллы, которые разрывают оболочки микроскопических растительных клеток. Вот почему, например, при оттаивании неправильно замороженных ягод выделяется много сока — он из разорванных льдом клеток.

Чтобы этого избежать, продукты для замораживания надо класть в морозильник понемногу. Каждую следующую порцию загружать только тогда, когда замерзнет предыдущая. Если загрузить сразу большое количество продуктов, они сначала нагреют камеру, и потребуются немало времени, чтобы установилась необходимая температура. Вредны эти скачки температуры и для продуктов, которые уже хранятся в морозильнике.

ХОЛОДИЛЬНИК ... ДЛЯ СУШКИ

Как правильно замораживать овощи и фрукты для длительного хранения, мы уже поняли. Но бывают случаи, когда их выгоднее замораживать неправильно! Специалисты пищевой промышленности недавно разработали способ хранения овощей и фруктов, при котором надо добиваться, чтобы в клетках образовывались крупные кристаллики льда. Это если в морозильной камере мало места и предпочтительнее хранить их сушеными.

Но специалисты советуют все равно сначала их заморозить, да так, чтобы образовавшиеся от медленно замораживания крупные кристаллики льда хорошенько порвали стенки растительных клеток. Если такие «варварски» замороженные овощи и фрукты затем сразу же подвергнуть сушке, то они окажутся намного лучше по качеству, чем высушенные обычным способом. Причем времени и энергии на такую сушку потребуются на 30—35% меньше.

В чем же дело? А в тех самых крупных кристаллах льда. Они так порвали клеточные стенки растительных тканей, что в них образовалось как бы множество глубоких капиллярных ходов. По ним влага намного быстрее выделяется наружу и испаряется. Высушенные овощи и плоды становятся легкими, пористыми и быстро восстанавливают свою прежнюю форму и вид, попав в компот или суп.

Такой способ сушки с помощью холодильника уже применяется в пищевой промышленности. Почему бы не попробовать его у себя дома? Предназначенные для сушки плоды, овощи вымойте, очистите, нарежьте на дольки, пробланшируйте и остудите. Высыпьте заготовки на вырезанные по форме морозильной камеры фанерные листы с деревянными или пробковыми «ножками» по углам. Составьте их в стопку и поставьте на заморозку в холодильник. Загрузите как можно больше сырья одновременно, а ручку терморегулятора установите на одном из первых или средних делений. Тогда замораживание будет протекать достаточно медленно. Через несколько часов заготовки можно вынуть из холодильника и сразу же начать сушить обычным способом. Это неплохой прием и для сушки грибов.

ЭКО ДЕЛО — УПАКОВКА!

Между тем для продуктов, хранящихся в холодильнике, да и для самого холодильника упаковка — дело важное. Она должна служить сразу двум целям: защищать продукты от высыхания (в холодильнике при определенных условиях они очень быстро сохнут), затруднять доступ кислорода и водяных паров из окружающего воздуха (ведь они будут поддерживать биохимические процессы, которые для хранения вредны).

Большинству этих требований удовлетворяют обыкновенные полиэтиленовые пакеты. Продукты в них упаковывают как можно плотнее, чтобы там почти не осталось воздуха. Зарубежные фирмы даже выпускают для хранения продуктов в холодильниках специальные кухонные упаковочные приборы. Наполненный полиэтиленовый пакет вставляют горловиной в прибор и из него выкачивается воздух. Создается вакуум. Полиэтилен тут же прочно заваривается.

А отечественная промышленность освоила выпуск специальных пластмассовых крышек «Скан». В банках, закрытых такими крышками, овощи и фрукты сохраняются свежими намного дольше, чем обычно. На вид эти крышки похожи на стандартные, давно привычные. Но разница в том, что они двойные, с крупными отверстиями снаружи, сквозь которые видна белая газоселективная мембрана. Эта мембрана устроена так, что выпускает наружу излишки углекислого газа и азота, но задерживает, не пускает внутрь кислород. Кроме того, она сохраняет овощи и фрукты от быстрого высыхания. Прекрасно хранятся под крышкой «Скан» яблоки, помидоры, огурцы, редис, вишня, черешня, садовая земляника, морковь, стручковый перец, свежая зелень.

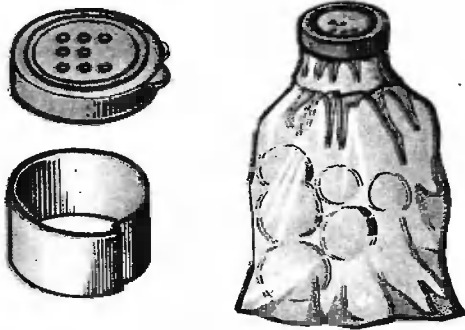

57

Ну а как сохранить под «Сканом» крупные яблоки, груши или, скажем, кочан капусты? В банку, даже многолитровую, их не положишь. Но что мешает хранить продукты под «Сканом» в полиэтиленовых пакетах? Только придется приложить немного смекалки. Чтобы суметь плотно закрыть горловину полиэтиленового пакета такой крышкой, изготовьте специальное переходное кольцо. И материал для этого искать далеко не надо. Он может найтись на кухне — пустая консервная банка диаметром 85 мм. Это весьма распространенный стандарт. Крышку и дно использованной консервной банки вырежьте специальным консервооткрывателем вровень со стенками. Оставшуюся боковую стенку банки разрежьте по высоте. Получилось пружинящее кольцо. Проташите сквозь него края наполненного полиэтиленового пакета, отогните их наружу и, слегка сжав кольцо, наденьте сверху крышку (рис. 57). Кстати, под крышкой «Скан» в полиэтиленовом пакете по несколько дней сохраняются свежие срезанные цветы, если держать их в холодильнике на нижней полке.

Вентиляцию содержимого большого полиэтиленового пакета можно улучшить, если пакет превратить в трубку, разрезав его дно, и надеть

крышки «Скан» на переходных кольцах с обоих концов.

Приготовленные мясо, рыба, птица хорошо сохраняются в холодильнике плотно завернутыми в фольгу. Эта упаковка отлично удовлетворяет требованиям, перечисленным вначале. Остальные продукты следует держать в холодильнике в банках, в хорошо закрывающихся бутылках, в кастрюлях с подогнанными крышками. Так будет лучше и продуктам, и холодильнику. Почему лучше продуктам — теперь ясно. Ну а холодильнику?

ЭТА ВРЕДНАЯ «ШУБА»

У современного холодильника, можно сказать, две «шубы»: одна снаружи, под красивой белой обшивкой холодильного шкафа. Чем теплее она, тем лучше: наподобие термоса «шуба» защищает камеру холодильника от наружного тепла. Раньше была эта «шуба» толстой, холодильник, одетый в нее, казался таким увальнем, объем внутренней камеры оставался совсем небольшим. Теперь научились получать тонкие и легкие теплоизолирующие материалы.

Но есть у холодильника еще одна «шуба», с которой все время приходится бороться, — снежная, на испарителе. Даже у полностью исправного холодильника на поверхности испарителя рано или поздно вырастает толстый слой инея. Это согласно законам физики конденсируется на самом холодном предмете и замерзает, превращаясь в кристаллики льда, водяной пар из воздуха. Лед, а особенно иней — неплохой теплоизолятор, поэтому чем толще его слой на испарителе, тем труднее, медленнее отводится тепло из холодильной камеры.

Впрочем, образование «шубы» могут замедлить простые правила.

Во-первых, старайтесь открывать дверцу холодильника по возможности реже и ненадолго, ведь каждый раз при этом воздух в холодильнике сменяется; уже высушенный холодный и более плотный воздух вытекает наружу, а его место занимает теплый, содержащий новые порции водяного пара. Чтобы сократить время поисков нужных продуктов в холодильнике, они должны быть рассортированы по полкам, надписаны или снабжены приметными цветными ярлычками.

Во-вторых, не стоит ставить в холодильник молоко или кисель в открытой кастрюле, хотя опытные хозяйки и считают, что под крышками их вкус портится. Это можно позволить в погребе, но холодильник — не погреб, и испарение с поверхности в такой кастрюле быстро нарастит «шубу» на испарителе. Нежелательным источником излишней влаги может оказаться и кочан капусты или разрезанный арбуз. Отсюда третье правило, о котором мы уже говорили немного раньше: все продукты должны быть надежно упакованы. Тот же кочан постарайтесь поместить в большой полиэтиленовый пакет, а срез арбуза плотно прикройте тарелкой.

«ГЕНЕРАЛЬНАЯ УБОРКА» ХОЛОДИЛЬНИКА

Так или иначе, но как только «шуба» на испарителе достигнет 4—5 мм толщины, холодильник неизбежно приходится выключать, оттаивать и мыть. Этого не избежать и счастливым владельцам новейших холодильников, в которых проблема «шубы», казалось бы, более или менее решена.

При уборке отключать надо, разумеется, не температурное реле внутри холодильника, а вилку из элект-

рической сети. Это требование техники безопасности.

Мытье холодильника — немалое испытание для хранящихся в нем продуктов. Чтобы они не успели испортиться, надо быстро переложить их в какую-нибудь теплоизолированную емкость. Хорошо, если есть сумка-холодильник с пенопластовыми стенками и крышкой, не пропускающими тепло. Если такой сумки нет, сложите продукты в большую картонную коробку, дно и стенки которой выстелены несколькими слоями бумаги. Сверху разместите самые холодные свертки из морозильной камеры. Накройте их бумагой, плотно закройте коробку, а поверх накиньте одеяло. В таком импровизированном холодильнике продукты не растают довольно долго.

Ждать, пока снежная «шуба» растает сама, очень долго. Каждая хозяйка хочет ускорить этот процесс. Это вполне естественно. Необходимо запомнить только одно правило. Нельзя пытаться снять лед ножом. Вы и не заметите, как повредите тонюсенькую стенку одного из каналов, по которым в корпусе испарителя циркулирует хладон. Холодильник в этом случае может надолго выйти из строя, потребуется серьезный ремонт.

В руководствах по эксплуатации иногда рекомендуют для ускорения оттаивания ставить в морозильную камеру ванночки с горячей водой. Но это хлопотно: воду ведь надо как можно чаще менять, чтобы все время была горячая, да и не намного ускоряется дело. Лучше, пока у нас не получили распространение холодильники с автоматической оттайкой, давайте попробуем сами применить для этого бытовую технику, которая найдется у нас в доме.

Во-первых, это может быть обыкновенный вентилятор. Если устано-

вить его на высокой подставке перед испарителем холодильника, то большие массы направляемого вентилятором воздуха сократят время оттаивания до часа с небольшим.

Еще быстрее пойдет дело, если использовать тепловентилятор, который гонит подогретый воздух. Направляйте его поочередно на стенки, дно и потолок испарителя. Куски льда начнут отделяться довольно быстро — сразу же их убирайте. Надо добиться, чтобы стенки испарителя как внутри, так и снаружи стали совершенно сухими.

Во-вторых, более экономичным прибором для ускоренного размораживания холодильника может служить... кастрюля-скороварка! В современных маленьких кухнях, где плита находится не так далеко от холодильника, можно поставить скороварку с водой на огонь, а на штуцер ее клапана надеть длинную гибкую трубку. Конец трубки протяните в морозильную камеру — и пар в мгновение ока растопит «шубу».

После оттаивания, пока холодильник пустой, воспользуйтесь случаем и вымойте внутренние стенки, дверную панель и полки холодильного шкафа. Мыть лучше теплой водой с добавлением питьевой соды или измельченного на терке детского мыла (1 столовая ложка на литр воды).

Избавиться от неприятного запаха в холодильнике поможет раствор нашатырного спирта (тоже 1 столовая ложка на литр воды). Этим раствором нужно тщательно протереть все внутренние поверхности перед основным мытьем.

После мытья все внутренние поверхности холодильника насухо вытрите мягкой тканью. Хромированные детали отполируйте мягкой сушкой. Если включить холодильник,

оставив стенки испарителя влажными, то на них сразу же начнется образование новых кристалликов инея. Сухая поверхность металла дольше остается чистой.

Отдалит начало образования снежной «шубы» и чистая сухая полиэтиленовая пленка, постеленная на внутреннюю поверхность вымытого и высушенного испарителя.

Наружную поверхность шкафа не стоит мыть никакими специальными растворами, а только теплой водой. Пятна на эмали, которые не смываются водой, попробуйте оттереть пищевой содой. Причем отчищать их надо сухой тряпочкой, обмакнув ее в соду, и по сухой поверхности.

Стекланные полки, вынутые из холодильника, никогда не мойте тут же под краном с горячей водой — от перепада температур стекло может лопнуть.

Чтобы запах в холодильнике больше не появлялся, в камеру ставят специальные запахопоглотители. Они иногда продаются в хозяйственных магазинах. Впрочем, запахопоглотитель можно изготовить самим. Возьмите пластмассовую баночку с крышкой, например из-под плавленого сыра, и раскаленным на огне кончиком шила проделайте в ее стенках и крышке побольше мелких отверстий. Баночку наполните толченым древесным углем и поставьте в холодильник. Древесный уголь — истари известный запахопоглотитель. Время от времени прокаливайте его на сковородке или заменяйте более свежим. Если в вашей местности растет можжевельник, несколько его коротких молодых веточек могут заменить древесный уголь в роли запахопоглотителя. Не забывайте только бережно относиться к лесным растениям и не срывать больше, чем требуется.

КАК УМЕРИТЬ «АППЕТИТ» ХОЛОДИЛЬНИКА

Главным недостатком современного холодильника пока еще остается довольно большое потребление энергии — несколько киловатт-часов в сутки. По затратам энергии с ними не сравнится никакая другая бытовая техника. Но зато какие еще бытовые приборы обслуживают нас круглые сутки, день за днем?

Особенно «прожорливы» абсорбционные холодильники, ведь они работают всю свою жизнь безостановочно. Значительно экономнее компрессионные — в них реле регулярно отключает компрессор при достижении заданной температуры, и пока она снова не поднимется до определенного предела, холодильник не потребляет энергии.

Сейчас немало изобретателей бьются над вопросом: как использовать зимний наружный холод для экономной работы холодильника? Для начала стоит использовать наружный холод хотя бы так: ставить на хранение в холодильник только остуженные на воздухе продукты, особенно кастрюли и сковороды.

Я знаю некоторых экономных хозяев, которые стараются максимально разгрузить холодильник в зимнее время и хранят часть продуктов, например, на балконе. Они полагают, что тепловое реле в полупустом холодильнике будет реже включаться и электроэнергия будет экономиться. К сожалению, это ничего не дает. Раз общая теплоемкость холодильника уменьшится, то снизится и стабильность температуры в камере. Теплое реле для поддержания заданного режима будет включаться чаще, хотя и ненадолго. Выигрыша почти никакого. Кроме того, на улице температура для хранения продуктов не самая лучшая, она часто «скачет»

в течение суток. Продукты сохраняются там гораздо хуже, неизбежны потери.

А что если зимой не разгружать холодильник, а, наоборот, положить в него кое-что лишнее? Это «кое-что» — пластиковые сосуды из-под бытовой химии, наполненные водой и выдержанные на морозе. Особенно хороши для этого плоские элементы от сумок-холодильников. Несколько таких элементов или сосудов ставятся в холодильник, а другие, уже отдавшие холод камере, снова выставляются на мороз. Вот тогда тепловое реле будет действительно срабатывать реже! Меняя эти дополнительные холодильные элементы хотя бы раз в сутки, можно добиться заметной экономии энергии.

Кстати, идею запасаения холода впрок можно использовать и летом в местностях, где бывают перебои с электроэнергией. Ведь во время таких неполадок продукты в холодильнике могут испортиться, а их в современных больших камерах помещается на много десятков рублей. Избежать убытка помогут те же пластмассовые емкости с водой, только в этом варианте их надо постоянно держать в морозильной камере. Они позволят повысить суммарную теплоемкость холодильника. В случае перебоев с энергией эти «аккумуляторы холода» переключаются на полки, и они постепенно будут отдавать свой холод продуктам, а точнее — забирать у них тепло. Дверцу при этом постарайтесь открывать как можно реже, а сам холодильник нелишне со всех сторон укрыть теплым одеялом, чтобы улучшить теплоизоляцию стенок шкафа. Может быть, это кого-нибудь рассмешит, но зато позволит сохранить продукты замороженными на протяжении более суток.

Экономии энергии поможет и такое простое правило: между задней

стенкой холодильника и стеной должен быть достаточный зазор для хорошей циркуляции воздуха. Иначе экономия незначительного места площади кухни может обернуться чрезмерным расходом электроэнергии. Ведь от того, как быстро остывает на воздухе находящийся на задней стенке конденсатор, зависит качество работы холодильника. По этой же причине не стоит устанавливать холодильник рядом с отопительными приборами, плитой или на солнце, как бы ни выигрывал от этого интерьер.

Регулярно чистите пылесосом поверхности конденсатора и компрессора. Это тоже имеет отношение к экономии электроэнергии. Дело в том, что оседающая на них пыль препятствует отдаче тепла. А ведь чем больше его отдается конденсатором и компрессором, тем, следовательно, больше отбирается из камеры. Вот и приходится агрегату производить лишнюю работу, чтобы достичь нужной температуры в камере.

Очищать заднюю стенку холодильника и агрегат от пыли и протирать влажной тряпкой надо не реже одного раза в три месяца. Разумеется, перед этим обязательно отключите холодильник от сети!

А еще — избегайте ставить на полки холодильника большие тарелки, сковороды, блюда, даже если там достаточно места. Лучше ставьте их в самый низ: Иначе они перекрывают путь циркуляции холодного воздуха. Тогда в камере появляются зоны, где температура выше, чем требуется, и условия для хранения продуктов ухудшаются.

По этой же причине, раскладывая на полках продукты, следите, как уже было сказано, чтобы упаковки не лежали вплотную друг к другу: воздух должен свободно циркулировать между ними. Казалось бы, это

требование противоречит тому, что говорилось выше: держать холодильник полупустым невыгодно. Но и битком набитым, выходит, тоже!

Лучше держаться «золотой середины». Ее легко достичь, если вместимость холодильника соответствует составу вашей семьи: для двух человек — 100—160 дм³, для трех — 160—200 дм³, для четырех — 240—300 дм³, для пяти — 300—400 дм³.

МЕЛКИЙ РЕМОНТ СДЕЛАЕМ САМИ!

Дверца холодильника недостаточно плотно закрывается, казалось бы, что тут такого? Разве это неисправность?

Да, и не менее серьезная, чем, скажем, подтекающий водопроводный кран. Там речь идет о бесполезной утечке кубометров воды, а здесь — о потере многих киловатт энергии, что в конечном счете эквивалентно. Теплый воздух, постоянно проникающий в крохотную щелку, заставляет холодильный агрегат включаться снова и снова. Ну, а о том, что этот воздух несет с собой все новую влагу, из которой образуется вредная снежная «шуба», мы уже говорили.

Обнаружить такие места утечки можно с помощью специального «щупа». Это всего-навсего полоска плотной бумаги шириной 4—5 см. Ее подкладывают поперек резинового уплотнителя дверцы и, закрыв ее, пробуют вытянуть. Бумажная полоска толщиной около 0,1 мм плотно защемляется исправным уплотнителем. Пройдитесь щупом по всему периметру дверцы. Если бумажка выскальзывает, в этом месте — зазор!

Большой зазор можно устранить только отрегулировав навеску дверцы. Попробуйте это сделать своими силами. В большинстве конструкций достаточно ослабить винт крепления

верхней и болты нижней навески. (Именно ослабить, а не вывернуть, потому что гайки могут провалиться внутрь корпуса!) Если зазор у верхней части дверцы, надо уменьшить прокладку под верхней навеской, если у нижней — под нижней. Теперь заверните болты и затяните винт, плотно прижав дверь.

Но часто удается обойтись регулировкой толщины резинового уплотнителя. Ослабьте в месте зазора винты крепления уплотнителя и подсуньте под него тонкую полоску поролона. Снова проверьте плотность прилегания уплотнителя по всему периметру бумажным шупом.

Если за резиновым уплотнителем дверцы много лет не ухаживали, он становится жестким, сплющивается. Герметизация холодильной камеры ухудшается. В таком случае необходимо вовсе заменить уплотнитель, а до замены подложить под него полоски поролона по всему периметру.

Уход за уплотнителем такой же, как и за другими резиновыми изделиями: надо избегать попадания на него жира, мыть теплой водой с мылом, тщательно вытирать насухо, а после обязательно припудривать тальком. Тальк помогает надолго сохранить эластичность резины. Кроме того, он позволяет избежать чрезмерного прилипания уплотнителя к эмалированной поверхности холодильного шкафа, ведь это порой даже мешает дверце открываться.

Если талька под рукой нет, отлично послужит крахмал. Насыпьте горстку на сложенный вдвое-втрое лоскут марли, сверните — и вот готов удобный тампон для ухода за холодильником.

Шум, дребезжание при работе холодильника — это тоже неисправность. Причин может быть несколько. Например, неустойчивое положение холодильника. Подкрутите регу-

лировочные опоры под его корпусом. А заодно позаботьтесь о том, чтобы корпус шкафа был отклонен чуть-чуть назад. Для этого передние регулировочные опоры должны быть установлены на 5—7 мм выше. Тогда дверца холодильника будет захлопываться сама, стоит ее только отпустить. При такой регулировке есть гарантия, что холодильник не будет открыт ни одной лишней минуты и забывчивость хозяина ему не страшна.

Другая причина шума при работе холодильника — ослабли винты крепления конденсатора. Это легко установить, взявшись за конденсатор рукой. Если шум при этом прекратится — значит, надо подтянуть винты. Кстати, греметь могут и просто посторонние предметы, упавшие за конденсатор.

Дребезжание может вызвать трубопровод агрегата, касающийся корпуса или соседних деталей. На этот случай в руководствах по эксплуатации дается совет осторожно отогнуть трубку. Но лучше не делать этого! Трубку легко повредить. Просто подложите под нее в месте касания кусочки поролона. Так же — с помощью поролона — устраняется дребезжание полок холодильника.

Бывает и такая неисправность: лампочка в холодильнике при закрытой двери не выключается. Это не пустяк. Во-первых, круглые сутки без надобности тратится электроэнергия, во-вторых, в холодильнике от этого повышается температура.

Вначале проверьте выключатель лампочки. Обычно его кнопка располагается со стороны навески дверцы. Если он работает, то дело, вернее всего, в том, что кнопка недостаточно прижимается дверцей, когда она закрыта. Тогда наклейте на дверную панель против кнопки кусочек полистирола.

МОЖНО ЛИ УСОВЕРШЕНСТВОВАТЬ СТАРЫЙ ХОЛОДИЛЬНИК

Новые модели холодильников имеют увеличенный объем морозильной камеры. Большим спросом пользуются холодильники с морозильной камерой, имеющей отдельную дверцу. Это особенно удобно, когда делаются большие закупки перед праздниками, приемами гостей.

Но и ваш старый добрый холодильник с морозильной камерой скромных размеров позволяет, когда необходимо, на время ее увеличивать. Правда, придется нарушить правило, о котором мы говорили раньше, — не застилать полки ни бумагой, ни полиэтиленом. Но ведь это не надолго. Давайте посмотрим, что будет, если верхнюю полку в холодильнике сделать сплошной. Обтяните ее с двух сторон полиэтиленом или просто подберите подходящий по размеру большой полиэтиленовый пакет и натяните его на решетку. Воздушная прослойка между двумя слоями полиэтилена — хороший теплоизолятор. «Утепленную» полку вставьте на место. Теперь под морозильной камерой прикрепите клейкой лентой кусок клеенки или толстого полиэтилена, чтобы он свисал наподобие занавеса. Если под морозильной камерой есть сплошной поддон, снимите его и поставьте на обтянутую полиэтиленом пленку. Нижний край занавеса подверните и опустите в поддон. Теперь под испарителем образовалось изолированное пространство, в котором будет задерживаться опускающийся от испарителя воздух. Здесь установится температура ниже нуля, хотя и не такая низкая, как в самой морозильной камере. Но скоропортящиеся продукты смогут сохраниться в этой временной камере несколько дней. Правда, из-за нарушения конвекции

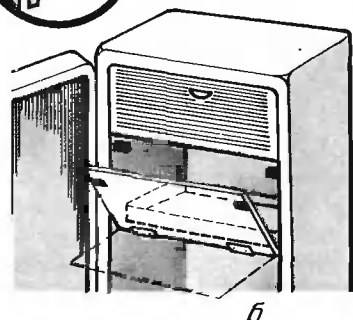
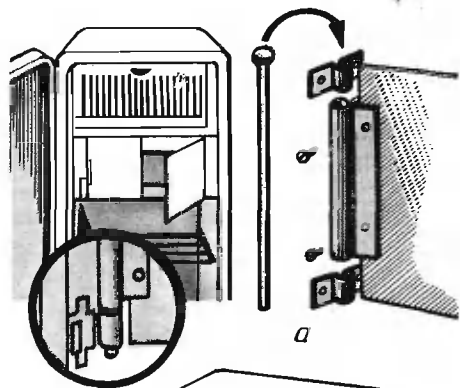

58

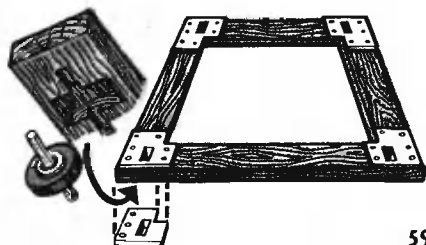

59

воздуха температура на нижних полках холодильника немного повысится. На это время лучше повернуть ручку терморегулятора в сторону более низкой температуры.

Если вам понравится этот способ, можно изготовить специальную приставку к морозильной камере, которая, когда нужно, вставляется в холодильник. Она показана на рисунке 58. Из оргстекла склеен специальный поддон точно по размеру

верхней решетчатой полки холодильника. Высота его бортиков 10—12 см. К передней стенке поддона на петлях прикреплена откидывающаяся дверца из оргстекла. Ее размеры таковы, чтобы перекрыть весь промежуток между поддоном и морозильной камерой. Дверца фиксируется на двух магнитных защелках, которые укреплены наверху переднего бортика поддона.

Вместо магнитных защелок можно использовать и две пружины, которые заставляют дверцу держаться вертикально.

Но вот поддон опустел — и мы складываем эту приставку и убираем до следующего случая.

Кстати, эта, казалось бы, домо-рошенная идея уже получила развитие в перспективных проектах будущих холодильников. Объем отделений холодильника будет трансформироваться по желанию хозяина. Уехала часть семьи на отдых — перегородки передвигаются и активная зона, где циркулирует холодный воздух, сокращается, электроэнергия экономится. Наступил сезон сбора урожая на приусадебном участке — расширяется овощное отделение. Увеличивается или уменьшается в за-

висимости от потребностей и объем морозильной камеры...

Еще одно маленькое усовершенствование, которое вы можете внести в свой холодильник, — поставьте его на колеса! Ведь когда его с большим трудом отодвигают во время генеральной уборки, просто удивительно, как много скапливается за ним пыли и сора. Чтобы отодвигать холодильник почаще и поддерживать чистоту, и пригодятся колеса.

Сделайте маленькую платформу на роликах, как показано на рисунке 59. Она должна быть из прочного, добротного материала, все соединения надежны, чтобы выдержать массу холодильника, нагруженного продуктами. При установке на платформу тщательно отрегулируйте высоту опор под корпусом, чтобы холодильник при работе не дребезжал и дверца его захлопывалась сама благодаря наклону. Позаботьтесь о стопорах для колес, иначе из-за мелких вибраций, неизбежных при работе холодильника, он начнет «кататься» сам.

Остается еще раз напомнить о технике безопасности: на время уборки, отодвигая холодильник, обязательно отключайте его от сети!

СЕГОДНЯ У НАС СТИРКА

... Ее втащили на пятый этаж и распаковали — сверкающую белизной корпуса, с бесшумно вращающимся барабаном, с загадочными значками на табло.

— И что же это будет? — хитренько так спросила наша бабушка.

— Стиральная машина «Эврика»! Последнее слово техники!

— Самое последнее? — усомнилась бабушка. Она вооружилась очками и принялась изучать инструкцию: — Так, сюда белье загрузить,

сюда шланг с горячей водой, сюда стиральный порошок, барабан крутится, белье бултыхается... А что же здесь нового, чтобы говорить «эврика»? Да еще до революции стиральные машины у нас продавались. Такая деревянная бочка, стенки внутри ребристые, посередине лопасти вращались. Так же белье в ней бултыхалось, как и теперь...

— И покупали их?

— Еще как покупали! Из них маслбойки отличные получались. А

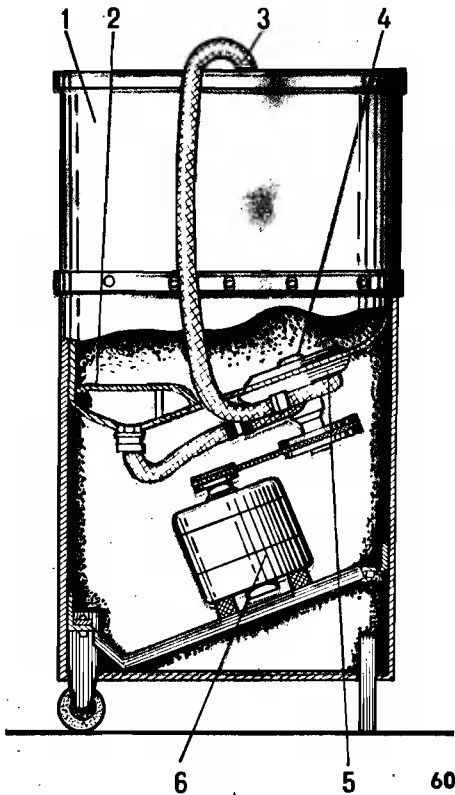

стирали по-старому: белье замачивали в специальных корчагах, сверху посыпали на два пальца золой и — в печь, томиться.

— Зола же все перепачкает!

— Березовая-то! Да она белая! Ведь это почти чистый щелок, зольный щелок любую грязь растворит. А потом белье — на речку, пральным вальком отбивали, отполаскивали да на солнышке отбеливали. Кипенно-белое получалось белье! А теперь «Эврика»! Это, конечно, хорошо, что электричество белье стирает, но пора бы уж придумать что-нибудь поновее, чтобы белье не так трепалось в машине.

И подумали бы, куда мыльную воду с пользой девать, а то уже все реки в пене...

Бабушка, как всегда, оказалась права. Принцип действия новенькой «Эврики», стиральной машины барабанного типа, стар как мир. Ведь ее прародитель — древний механизм для стирки. Это ребристая стиральная доска, об которую терли белье многие поколения прачек. Имя умельца, который догадался свернуть стиральную доску в кольцо (стенки барабана) и заставить ее вращаться вокруг белья, теряется в веках.

Современные стиральные машины барабанного типа могут иметь горизонтальную или вертикальную ось вращения. Отечественной промышленностью выпускаются в основном машины с горизонтальной осью, к которым, кстати, относится и наша «Эврика». И хотя она стала большим помощником в доме, нельзя не сказать о ее существенном недостатке. Работая не полностью загруженной, «Эврика» при отжиме очень сильно вибрирует. Это не только нарушает покой в доме, но и отрицательно сказывается на самой машине — сокращает ее жизнь.

Стиральные машины с вертикальной осью барабана этого недостатка лишены да и отжимают белье лучше. Правда, расход моющих средств в них больше. Но все же многие специалисты считают, что будущее за ними.

Кроме стиральных машин барабанного типа есть машины, принцип действия которых совершенно иной. Они называются активаторными (рис. 60). До нас дошли изображения их предков — древневавилонских стиральных машин. Они представляли собой деревянные колеса с лопастями, которыми перелопачивали белье в чанах. На протяжении многих веков люди совершенствовали

эту машину. Постепенно она превратилась в современную «Ригу».

Стиральные машины активаторного и барабанного типа до сих пор преобладают во всем мире.

ЧТО ТАКОЕ СТИРКА

Вдумаемся, в чем же состоит стирка. Зачем для очистки от загрязнения ткань надо обязательно намочить в воде, причем лучше в горячей? Это кажется само собой разумеющимся, но, в самом деле, почему? И как действуют моющие средства? Почему прачки издавна выбрали для этого щелок и мыло?

А смысл в том, что вода растворяет частички грязи, прочно запутавшиеся в волокнах ткани. Причем горячая вода справляется с этим лучше, чем холодная. Поскольку процесс растворения требует времени, белье перед стиркой обычно замачивают на несколько часов.

Но далеко не все загрязнения растворимы. Тогда надо постараться как-то отделить их от волокон. Замачивание в горячей воде способствует этому. Ведь при замачивании волокна, из которых состоит ткань, набухают, расширяются и запутавшиеся грязевые частицы освобождаются.

Но дальше самым естественным для них будет снова осесть на белье в другом месте, потому что они имеют положительный электрический заряд, а ткань — отрицательный. Одновременно действуют и силы поверхностного натяжения воды, которые притягивают инородные частицы. Вот здесь не обойтись без мыла или стирального порошка. Мыло содержит щелочи, которые ускоряют растворение грязи. При реакции щелочей с солями загрязнений образуются отрицательные ионы и грязь отталкивается от ткани.

А еще в мыло и в стиральные порошки входят поверхностно-активные вещества (ПАВ). Их действие не химическое, а физическое: молекулы ПАВ легко адсорбируются (то есть притягиваются, оседают) на водной границе и в несколько раз снижают ее поверхностное натяжение. После этого у частичек грязи «пропадает желание» притягиваться к ткани. ПАВ образует вокруг каждой из них молекулярную оболочку, и теперь частички отталкиваются и друг от друга, и от ткани.

Ну а функция стиральной машины здесь минимальна. Она лишь перемешивает активный раствор относительно белья, выбивает и вымывает отдельные частицы.

ЧЕГО СТОИТ ЧИСТОТА

Поверхностно-активные вещества люди издавна научились извлекать из растительного и животного сырья. Потом им на смену пришли синтетические поверхностно-активные вещества (СПАВ). Они дешевле, их можно получать в любых количествах. Сейчас практически все моющие средства выпускаются на основе СПАВ. Казалось бы, проблема природных ресурсов, экономии растительного и животного сырья решена. Но сразу обнаружилась другая: СПАВ, в отличие от ПАВ, — очень прочные химические соединения. Куда они деваются после использования? Да в природные водоемы — потому что существующие системы очистки воды против СПАВ почти бессильны. И остаются там эти химические соединения на долгие годы...

Если внимательно перечитать инструкции к современным бытовым стиральным машинам и проделать несложные вычисления, то окажется, что для качественной, по всем правилам, стирки 1 кг белья требуется от

100 до 175 л чистой пресной воды. А сколько килограммов белья в год стирается, включая не только личные вещи, но и спецодежду, инвентарь больниц, санаториев, домов отдыха, столовых? В среднем 25 кг на человека! На стирку каждого килограмма белья требуется примерно 40 г стирального порошка. Умноженные на число жителей нашей планеты, эти сточные воды образуют целую реку. В ней растворены многие тонны СПАВ, которые десятилетиями загрязняют, не разлагаясь, природу. Там же — и отстиранная грязь: минеральные частицы, органические соединения, соли. Их не так уж мало: ведь они составляют от 10 до 30% массы вещей, которые поступают в стирку.

Что же делать с этой рекой? Как не дать ей выйти из берегов? Как избавиться от болезненного парадокса: наша забота о собственной чистоте больно бьет по окружающей природе?

Представьте себе дальний космический полет. Там космонавтам тоже не обойтись без стирки. Уже разработана космическая стиральная машина. Ради экономии места «космическая прачка» совмещена с сушилкой для белья. В бак машины нагнетается моющий раствор. Из-за отсутствия силы тяжести обычный слив воды в космическом корабле невозможен, она будет устраниваться без бака вакуум-насосом и тут же поступать в особую систему очистки, чтобы быть использованной снова. Это система замкнутой циркуляции воды. Сейчас она внедряется на промышленных предприятиях. Почему бы не внедрить ее и в наш быт? Пора понять, что человечество находится в космосе, на своем маленьком космическом корабле под названием Земля, и ничего лишнего у нас на борту нет.

Но вернемся к нашей земной стиральной машине. В идеале и она должна стать крошечной моделью автономной, экологически чистой системы. Отработанная вода может, например, выпариваться или перегоняться, а сухой остаток пойдет на удобрения, он содержит полезные для почвы фосфаты. Заодно при испарении можно получить холод для хозяйственных нужд. Словом, полностью безотходная стирка уже доступна для современной технологии.

СТИРКА УЛЬТРАЗВУКОВАЯ, КАВИТАЦИОННАЯ, ЭЛЕКТРОАКТИВИРОВАННАЯ...

Какова же стиральная машина будущего? Говорят, чтобы увидеть, что впереди, иногда стоит оглянуться назад.

Одно время у нас в стране выпускались ультразвуковые стиральные машины. Мощный ультразвуковой излучатель подвешивался на край ванны с замоченным бельем. Можно было поместить его и в таз, и в бак — куда удобнее. Словом, это была не стиральная машина в привычном смысле, а ультразвуковая приставка.

Вот ультразвук излучается в моющий раствор, и там создается переменное звуковое давление. В зонах разрежения возникают кавитационные пузырьки — каверны, заполненные газом. Причем растут они вокруг «ядер кавитации» — частичек пыли, грязи. В их трещинах всегда есть пузырьки газа. Вслед за разрежением в ультразвуковой волне наступает фаза сжатия, и пузырьки схлопываются. При этом возникают кратковременные импульсы очень высокого давления. Неплохо для того, чтобы окончательно оторвать, «вытряхнуть» частички грязи из ткани. В довершение всего при схлопыва-

нии пузырьков газ в них мгновенно нагревается до очень высокой температуры.

Как ни замечательно все это звучит, но способ стирки ультразвуком не привился. Тем не менее явлением кавитации давно пользовались многие поколения прачек, только без ультразвука! Ведь оно возникает и при обычном кипячении. Неспроста наша бабушка предпочитала стиральной машине старинную корчагу, где кипятилось белье со щелоком. Даже новейшая «Эврика-автомат» только подогревает воду — мощности не хватает. А если бы она еще и кипятила — при вращении барабана возникала бы кавитация, которой можно управлять на пользу делу.

Но ... пока бабушка кипятила белье, появилось одно «но». Широкое распространение получили ткани из синтетических волокон. А они, как правило, не выносят высоких температур. Выходит, «вытряхивать» из них загрязнения при помощи кавитации нельзя? Но кто сказал, что кипение обязательно требует высоких температур? При пониженном давлении вода может кипеть и при комнатной температуре! Надо только загерметизировать корпус стиральной машины, чтобы там можно было создавать разрежение. Вот вам и кавитация — дешево и сердито! Стирка с кипячением может идти без затрат энергии на подогрев моющего раствора, без риска повредить синтетические ткани и без приложения механических усилий, которые, как жаловалась бабушка, «треплют», а то и рвут белье.

«СПОСОБНОСТИ» СТИРАЛЬНОЙ МАШИНЫ

Словом, мы ждем от будущих моделей стиральных машин многого... Но та машина, что сейчас стоит в

вашем доме, — будь то «старенькая «Рига» одного из первых выпусков или современная «Вятка-автомат», — исчерпывает ли она свои возможности сегодня?

Наша находчивая бабушка доказала, что нет. Помните, она говорила о дореволюционной стиральной машине, которая оказалась отличной маслябойкой? Поиронизировав над названием новой «Эврики», она стала и ее эксплуатировать самым неожиданным образом.

Во-первых, к нашему ужасу, загнула в машину дорогие кружевные шторы. Пока они бултыхались в барабане, домашние вздыхали: «Порвет, все порвет!»

Бабушка посмеивалась: «Все-таки это не дореволюционная маслябойка. Не должна порвать!»

Шторы действительно уцелели и отлично отстирались. Бабушка раскрыла нам простой секрет: тонкие дорогие вещи должны свободно плавать в моющем растворе, машину надо недогрузить. Тогда вещи испытывают совсем небольшие механические воздействия, не образуются заминов и складок. Но в машинах активаторного типа тонкие изделия лучше не стирать.

Во-вторых, бабушка перестирала в машине наши стеганные пальто и куртки, от которых отказалась химчистка. Оказалось, они отлично переносят машинную стирку. Надо только убедиться, что на фабричном ярлычке вещи стоит условный значок: тазик с указанием температуры воды. А квадратик со вписанным в него кругом означает, что изделие можно отжимать в барабане.

Перовые подушки тоже побывали в «Эврике». Вышли они оттуда пухлые, пахнущие свежестью. А сушила их находчивая бабушка с помощью пылесоса.

Набравшись смелости, бабушка

запустила в «Эврику» коврик из овчины. И это окончилось благополучно. Коврик оказался ярко-белым и очень пушистым, после того как влажный мех расчесали жесткой щеткой. Сушила его бабушка, распялив на гвоздиках.

Но когда она затолкала в машину мохеровый свитер и пряжу в мотках, все решили, что это уже слишком: свалается, сядет! Хитро улыбаясь, бабушка извлекла из барабана небывало пушистый свитер и такую пряжу, будто она не из распушенной старой кофты, а только что из магазина: ровную, мягкую. Оказалось, свитер и пряжу бабушка постирала все-таки вручную, а вот отжимать положила в машину. Центробежная сила расправила и распушила тонкие длинные волокна. С тех пор вязаные вещи после ручной стирки мы отжимаем в «Эврике».

И мы уже совершенно спокойно смотрели, как бабушка, выстирав в машине махровые полотенца, вдруг бухнула туда горячий раствор анилинового красителя и снова включила цикл стирки. Через некоторое время вместо пожелтевших, покрытых пятнами старых полотенец она достала нарядные, ярко-голубые. В другой раз — красные, зеленые, желтые. Стиральная машина оказалась еще и красивой! Она обеспечивает идеальную равномерность окраски, какой никогда не добиться, помешивая палкой в обычном красильном баке. Но по окончании работы надо наполнить машину горячей водой с моющим средством и тщательно промыть. Пластмассовые детали в тракте могут окраситься, но это не страшно, они не пачкают.

На этом список функций старой стиральной машины не кончается. Киевлянин Г. Вильчинский, у которого в доме нет горячей воды, тем не менее регулярно принимает горя-

чий душ с помощью своей «ЗВИ». К потолку в ванной он прикрепил герметический пластмассовый сосуд емкостью 2,5 л, в отверстие в его дне вставил патрубок — коротенькую трубочку, а к нему присоединил вентиль с разбрызгивателем. В боковой стенке сосуда вмонтирован еще один патрубок, на который надевается сливной шланг от стиральной машины. На 5 см выше вмонтирован третий патрубок, от него идет шланг, спускающийся в бак «ЗВИ».

Если наполнить его теплой водой, включить слив и открыть вентиль разбрызгивателя, насос машины погонит через душ теплую воду. Хотите намылиться — закройте на минутку вентиль, и неиспользованная вода по второму шлангу вернется в стиральную машину. Разумеется, для такой роли машина должна быть надежно заземлена!

Сосед-фотолюбитель, печатая в ванной фотографии, пропускает через отжимные валики своего «Урала» металлический лист глянцевателя с наложенными на него отпечатками. Говорит, что стиральная машина здорово гляncует.

А отжимные валики нашей старой «Риги» перекочевали на кухню. Их тщательно промыли, и бабушка пропускала через них тесто. Так раскатывать гораздо легче, чем скалкой. Бабушка, смеясь, говорила, что если бы еще небольшой узел присоединить, который сразу будет делить раскатанное тесто на узенькие полоски, то стиральная машина сможет готовить вкусную домашнюю лапшу.

Насос от старой «Риги» пригодился нам на садовом участке для полива. Долго ломали голову, как лучше использовать ее электромотор: для точила, дисковой пилы, электрорубанка? Решили сделать массажную машину. Прикрепили мотор и вал с двумя эксцентриками на кон-

цах к стене. Вал и мотор соединили понижающей ременной передачей. При вращении эксцентрики придают надетому на них массажному ремню вибрирующие и похлопывающие движения. Теперь каждый в доме может получить заряд бодрости и энергии. Прежде служила старая стиральная машина чистоте, а теперь — здоровью!

ЧТО ЧЕМ СТИРАТЬ

Для стирки шерстяных и шелковых изделий годится далеко не любой стиральный порошок. Совершенно непригодны для этого щелочные моющие средства. Волокна шерстяных тканей состоят из белкового вещества — кератина, которое под действием щелочей разрушается: во-первых, уменьшается блеск, во-вторых, волокна становятся непрочными, и одежда быстрее изнашивается. Плохо действуют щелочи и на шелк. Чувствительны к щелочам и многие современные синтетические ткани.

Поэтому для стирки шерстяных, шелковых и синтетических тканей выпускаются специальные моющие средства: «Славянка», «Жемчужная», «Экстра», «Каштан» и другие. А жидким моющим средством «Рица» стирают и в холодной воде. Об этом следует помнить, стирая шерстяные и некоторые синтетические ткани, которые плохо переносят нагревание. В любом случае шерсть не стоит стирать при температуре выше 40°C, иначе она может свалиться. Конечно, вы не будете каждый раз совать термометр в таз с водой; достаточно запомнить, что ваша рука в такой воде должна ощущать приятное тепло.

С хлопчатобумажными тканями проще: их можно кипятить, применять для стирки щелочные моющие средства. Но против загрязнений бел-

ковой природы — от пота, крови, молока, яиц — эти способы бессильны. Молекулы белка особенно прочно скрепляются с волокнами хлопчатобумажных тканей. А к ним хорошо прилипают жир, углеводы, минеральные частицы... Такой надежный старый способ, как кипячение, в этом случае может только испортить дело: белок при высокой температуре свертывается и еще прочнее связывается с волокнами. Становится он жестким и под воздействием щелочей.

Пришлось химикам в сотрудничестве с биологами искать другой выход. Они попробовали ввести в стиральные порошки энзимы — биологические ферменты, которые катализируют (то есть создают условия, ускоряют) расщепление белковых молекул на небольшие фрагменты. Расщепленные молекулы уже не удерживаются на волокнах ткани и растворяются в воде. Причем энзимы успешно расщепляют не только белки, но и другие загрязнения органической природы — жиры, углеводы.

Энзимы добавляются в выпускаемые в нашей стране стиральные порошки «Ока», «Био-С» и пасты «Био», «Био-миг». На их упаковке имеется предупреждение: применять при температуре не выше 60°C. Это очень важное замечание: высокая температура убивает ферменты. И еще обратите внимание, что в списке тканей, которые рекомендуется стирать энзимосодержащими средствами, нет шерсти и натурального шелка. И неспроста: ведь эти волокна животного происхождения, они содержат белок, и энзимы могут их разрушить.

А как быть, если у вас дома не оказалось подходящих порошков для стирки? Выручат старинные народные средства.

Покрытые жирными пятнами шерстяные и шелковые вещи можно

отлично отстирать в настое сухой горчицы. Ее обезжиривающие свойства вам, наверное, известны. стакан сухой горчицы заливают небольшим количеством воды и тщательно перемешивают, растирая комки. Понемногу добавляют воду, пока не получится консистенция наподобие густой сметаны. Все это выкладывают на марлю, завязывают в узелок и продавливают, чтобы отделить случайные примеси и нерастворившиеся комки. Добавляют около 10 л (полное ведро) теплой воды, тщательно размешивают и настаивают. В этом настое и стирают. Полоскать лучше в прохладной воде: шерсть — с добавлением нашатырного спирта (1 чайная ложка на 10 л воды), а шелк — с добавлением уксуса (5 столовых ложек на 10 л воды). При стирке горчицей ткань практически не садится и не линяет.

Связанные из мохеровой пряжи вещи после стирки приобретают мягкий блеск, если стирать их с добавлением глицерина (1 столовая ложка на 10 л воды).

Свялявшуюся при стирке вязаную шерстяную одежду, может быть, удастся спасти, если замочить ее в растворе такого состава: на 10 л воды — 1 столовая ложка скипидара, 3 столовые ложки нашатырного спирта и 2 столовые ложки «Тройного» одеколора.

Вещи из очень мягкой шерсти при стирке обычными стиральными порошками все же могут свалиться. Попробуйте заменить стиральный порошок отваром фасоли. Килограмм фасоли, лучше белой, надо разварить в 5 л воды, процедить и остудить до 40—45°C. В этом отваре и стирайте без всякого добавления других моющих средств мягкие шерстяные вещи. Годится это средство и для шелка, и для мягкого хлопчатобумажного трикотажа. После стирки

шерстяные вещи прополаскивают, как обычно, в прохладной воде и, тщательно расправив, раскладывают для просушки на чистой, хорошо впитывающей воду ткани.

Годится для такой «деликатной» стирки и отвар пшеничных отрубей. Приготавливается он так же, как и отвар фасоли: 1 кг на 5 л воды.

Хлопчатобумажное и льняное белье иногда успешно кипятят в растворе силиката натрия. Это обыкновенный конторский силикатный клей. Сначала в баке с горячей водой разбавляют соду или тринатрийфосфат (2 столовые ложки на ведро воды), а через 20—30 минут добавляют 2 столовые ложки силикатного клея. В этом растворе кипятят белье час — полтора, а затем тщательно прополаскивают. Ручная стирка при этом практически не требуется, разве только придется слегка потереть особенно загрязненные воротнички и манжеты рубашек.

МОДУЛЬ СТИРАЛЬНОЙ МАШИНЫ

У специалистов, которые разрабатывают современную бытовую технику, существует специальный термин: модуль стиральной ванны. Под ванной в данном случае подразумевается объем стиральной машины, куда заливается моющее средство. Число литров раствора, приходящееся на 1 кг сухого белья, называется модулем стиральной машины. Чем больше это отношение, тем меньше механические усилия, испытываемые бельем при стирке. Хорошо это или плохо — маленький модуль? Хорошо, потому что экономится моющий раствор, а белье отстирывается быстрее; плохо, потому что оно от больших механических усилий истрепывается, теряет вид.

Поэтому мы должны сами контролировать величину модуля. Неда-

ром в инструкциях к стиральным машинам указывается разное количество раствора для стирки, скажем, постельного белья и трикотажа. Эти указания обязательно надо выполнять: чем тоньше, легче ткань, тем больше моющего раствора следует заливать в машину.

Допустим, по инструкции требуется загрузить в машину 2 кг сухого белья. Выходит, для стирки требуются еще и весы? Хозяйки махнули на эти указания рукой и загружают машину «на глазок». И вот перегрузка машины снижает качество стирки, не позволяет хорошо прополоскать белье; недогрузка тоже, как ни странно, отражается на качестве — механическое воздействие снижается, и не вся грязь отстирывается. А машина с горизонтальным барабаном, как вы уже знаете, при недотрузке начинает «подпрыгивать»: не хватает белья, чтобы оно равномерно расположилось по окружности барабана. От этого машина со временем может выйти из строя.

Так что лучше инструкцию выполнять точно. Причем вполне можно обходиться без весов, если на крышке или боковой стенке стиральной машины аккуратно написать фломастером или шариковой ручкой такую табличку:

Простыня — 425 г
Пододеяльник — 625 г
Наволочка — 200 г
Полотенце посудное — 200 г
Полотенце личное — 350 г
Скатерть — 600 г
Салфетка — 50 г
Рубашка мужская — 300 г
Носовой платок — 25 г

Эти усредненные цифры получены из опыта. Вы можете расширить эту табличку, внося сюда массу вещей, которые часто стираете в машине.

МЕЛКИЙ РЕМОНТ СВОИМИ СИЛАМИ

Довольно обычная неисправность стиральной машины — это засорение ее насоса. В машинах активаторного типа наподобие показанной на рисунке 60 чаще всего просто забивается решетка 2. Вы обнаружите это по ослаблению напора воды через шланг 3. С этим справиться несложно. Иногда достаточно промыть машину, залив в нее воду под напором в обратном направлении, через сливной шланг. Если это не поможет, придется отвернуть винты и очистить решетку от скопившихся волокон ткани.

Но мелкий сор проникает и внутрь насоса 5. На его лопастях со временем оседают частицы песка, грязи, мелких волокон ткани. Все это как бы цементируется минеральными солями, содержащимися в воде (особенно если вода жесткая).

Разбирать насос, если у вас нет опыта и специальных навыков, не стоит. Попробуйте очистить его химическим путем. Для очистки кухонной посуды от осадков минеральных солей — накипи выпускаются специальные препараты «Антинакипин», «Адипинка». Осадки на насосе — та же накипь. Эти препараты содержат едкие химические реактивы, поэтому лучше надеть резиновые перчатки и клеенчатый фартук. Глаза обязательно защитите очками.

Одну пачку препарата растворите в ведре горячей воды и залейте в бак стиральной машины. Но нерастворившийся осадок должен остаться на дне ведра. Включите машину и «погоняйте» раствор через насос в течение 2—3 минут. Крышка машины при этом должна быть плотно закрыта. Выключив мотор, оставьте раствор в машине на 3—4 часа, а затем слейте и несколько раз промойте бак чистой водой.

Немного о мелких неисправностях. Если заливной шланг стиральной машины с трудом надевается на водопроводный кран, то рано или поздно на шланге в этом месте появляются трещины и разрывы. Приходится немного его укорачивать. Чтобы шланг вскоре не порвался снова, срежьте кончик наискось. Тогда отверстие увеличится, и резина не будет испытывать слишком большой нагрузки при натягивании на кран.

Шланги вообще выходят из строя первыми, быстрее остальных деталей машины. Резина теряет эластичность, становится ломкой, и на из-

гибах появляется течь. Хорошо, если удастся купить запасной шланг. А если нет? Инженер Ю. Баранов из Ленинграда предлагает использовать для ремонта алюминиевую дыхательную трубку для подводного плавания — они продаются в магазинах спорттоваров. Поврежденную часть шланга вырежьте и дыхательную трубку, сняв с нее загубник, введите в шланг. Благодаря тому что наружный диаметр трубки чуть больше внутреннего диаметра шланга, она «сядет» плотно. Для надежности установите проволочные хомутики, сверху аккуратно обмотайте их плаستيковой изоляционной лентой.

ЧИСТИЛЬЩИК, МАЛЯР, МОЙЩИК... И ВООБЩЕ МАСТЕР НА ВСЕ РУКИ

Как-то раз, перебирая в библиотеке старые журналы, я наткнулась на странную рекламу. На картинке — большой крытый фургон, запряженный парой лошадей. Через распахнутую дверцу фургона виден сложный механизм: металлические цилиндры, шестерни, маховое колесо. Отсюда на балкон второго этажа тянутся длинные гибкие шланги. Их держат двое бравых молодых людей, выглядывающие из балконной двери. Текст рекламы гласил:

**«Чистимъ быстро и надежно!
Не оставимъ ни одной пылинки!»**

Я была в недоумении: что они собираются делать? Поливать квартиру из шланга?

Дома я рассказала о старом журнале бабушке. Она рассмеялась:

— Да ты что, пылесоса не узнала?

— Как пылесос? — опешила я. — Такой большой? Да на улице? Разве пылесосы тогда были?

— Большой, потому что еще не совершенный. Двигатель-то у него был паровой, громоздкий. Как заводят его, такой грохот поднимался... А что чистил пылесос в доме да работал-то на улице — это гораздо лучше! Надо инженерам заново такое изобрести! Не люблю я наш «Вихрь» — шумит, мелкую пыль поднимает, — вздохнула бабушка. — Нет, мне больше по душе пылесос, который работал бы на улице...

Конечно, я была поражена столь давней родословной такого, казалось бы, современного прибора, как домашний пылесос. В другом старом журнале я наткнулась на рекламу 1900 года. Здесь рекламировали более совершенный ручной пылесос с эффектным названием «Атом». Ручным он назывался вовсе не потому, что им можно было действовать, держа в одной руке, как, например, современным пылесосом-электрошваброй. Просто он приводился в действие вручную. Это было довольно «миниатюрное» по сравнению с кон-

ным пылесосом сооружение: цилиндр диаметром с большую бочку и высотой почти в человеческий рост. Управляться с ним можно было только вдвоем: один из всех сил крутил рукоятку, связанную с большим маховым колесом, а другой в это время орудовал метлой с полым черенком, соединенной шлангом с внутренней камерой. В ней во время работы создавалось разрежение.

Права оказалась бабушка и на счет пылесоса будущего: разработчики новых моделей сейчас задумались над принципиально иным подходом к уборке жилья. В стене комнаты — небольшое отверстие, прикрытое заглушкой. Подсоединяете к нему шланг с нужной насадкой, нажимаете кнопку в стене, и насадка начинает бесшумно засасывать пыль и сор. На многоквартирный дом — один мощный агрегат, создающий разрежение, и один пылесборник. Они находятся вне здания. Все как на той старинной картинке, только без лошадей... Поистине: новое — это хорошо забытое старое...

Конечно, это дело будущего, но вполне реального. Есть же дома со встроенным мусоропроводом, хотя и это когда-то казалось ненужным. Почему бы не быть дому со встроенным пылесосом?

БОЛЬШАЯ СЕМЬЯ ПЫЛЕСОСОВ

Из исторического экскурса, который вдруг оказался прогнозом будущего, вернемся в наше настоящее. Пылесосы сейчас есть практически в каждом доме: напольные и ручные, новые и довоенного выпуска (которые тем не менее безотказно работают), прямоточные и вихревые. Очень надежную конструкцию имеет наш домашний уборщик. В мире выпускаются пылесосы-великаны, правда, уступающие в размерах ручному

«Атому» начала века. Они собирают не только пыль, но и мелкий строительный мусор, осколки стекла, опавшую листву деревьев. И выпускаются настольные малютки, которые помещаются в руке и могут собирать крошки со скатерти, пыль с рабочего стола. Когда вы рисуете или чертите, то всегда пользуетесь ластиком. Крошки, образующиеся при этом, вы просто сдуваете на пол, где они вынуждены оставаться до большой уборки. Настольный пылесос, который всегда под рукой, быстро подберет все, что натворил ластик. Особенно полезен такой мини-пылесос чертежникам, конструкторам. В свободное от «основной работы» время он превращается в вентилятор. Это уже не бытовой прибор, а скорее оргтехника...

КАК УСТРОЕН ПЫЛЕСОС

Несмотря на такое разнообразие конструкций, форм и размеров, принцип действия пылесосов одинаков и очень прост. Ведь пылесос — ближайший родственник обыкновенного вентилятора. Оттого-то история техники не сохранила имени изобретателя этого полезного прибора.

Крыльчатки вентилятора гонят воздух из замкнутого корпуса пылесоса. Поэтому здесь образуется пониженное давление, и воздух снаружи, где давление нормальное, устремляется внутрь через насадку, удлинительную трубку и гибкий шланг. При этом он увлекает за собой мелкий сор и пыль. Что происходит внутри пылесоса дальше, рассмотрим на примере одного из самых распространенных напольных бытовых пылесосов вихревого типа (рис. 61). Так устроены современные пылесосы «Циклон», «Буран», «Урал», «Вихрь», «Аудра» и другие. Матерчатый фильтр 1 в них установлен перед

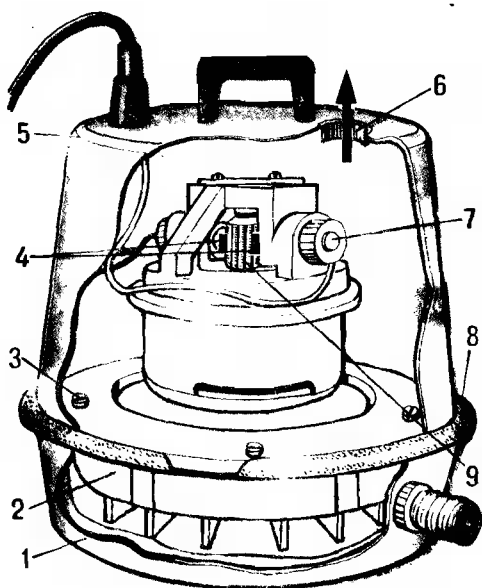

61

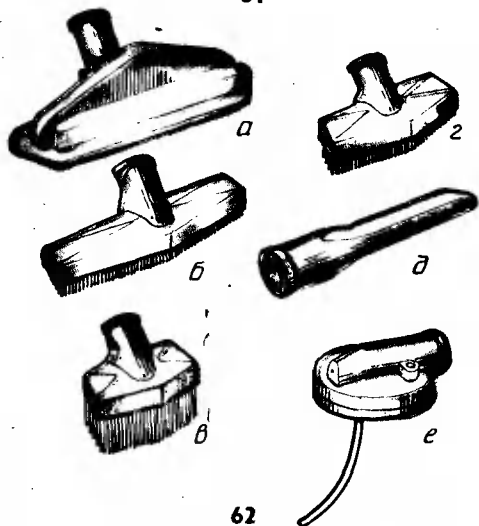

62

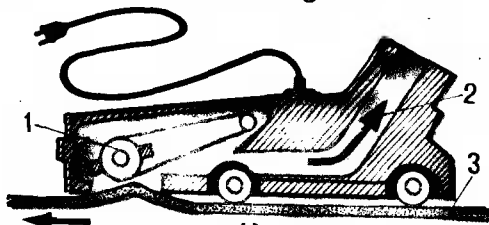

63

воздуховсасывающим агрегатом, а попросту говоря — вентилятором 2. Пыль и сор остаются при входе: пыль оседает на поверхности фильтра, а сор падает на дно пылесборника. Очищенный воздух направляется на двигатель и охлаждает его обмотки. Это позволяет продлить срок работы двигателя без перегрева. Отработанный воздух выбрасывается через выходное отверстие 6. В последних моделях пылесосов на такое отверстие устанавливается специальное устройство, рассеивающее воздушную струю. Иначе поток отработанного воздуха может поднять пыль с еще не убраных участков. Наружный колпак 5 заглушает шум, создаваемый работающим агрегатом. Уплотнительное резиновое кольцо 8 служит не только для герметизации разъема, но и для защиты мебели от ударов при движении пылесоса.

НАСАДКИ

Без этих многочисленных щеточек, сплюснутых трубочек и других приспособлений (рис. 62) пылесос — еще не пылесос. Бывает, просто теряться: какую выбрать?

Усвойте основной принцип: жесткое по мягкому, мягкое по жесткому. Это значит, что мягкие поверхности — ковры, паласы — надо чистить насадками с коротким жестким ворсом и длинным щелевидным соплом. Мягкую мебель, настенные ковры, портьеры и гардины лучше чистить насадкой в виде небольшой овальной щетки с жестким ворсом или щелевидным коллекторным соплом вовсе без ворса; такой же насадкой чистят одежду.

Зато гладкий пол, стены и другие большие жесткие поверхности лучше всего чистить одной из узких продолговатых щеток с мягким длинным ворсом.

Круглая щеточка с длинным ворсом идеальна для чистки плитусов, углов, фигурных карнизов и поверхности резной мебели. Хороша она и для чистки книжных полок, корешков книг.

Щелевидная насадка в виде сплюсненной трубки с короткой узкой щелью на конце извлечет пыль из складок мягкой мебели и других труднодоступных мест.

Но этим список полезных насадок к пылесосу не заканчивается, а только начинается. Встречаются насадки с вращающимися внутри цилиндрическими щетками. Они облегчают чистку ковров и других ворсовых поверхностей. Ведь перепада давлений, создаваемого в пылесосе, не всегда бывает достаточно, чтобы оторвать пыль, связавшуюся с ворсом, прилипшую к нему. Вот для этого и служат жесткие вращающиеся щетки. Они приводятся в движение воздушным потоком. Этой же цели служат насадки-выбивалки. Внутри такой насадки жесткий вращающийся валик с выступами (рис. 63). Он имеет автономное питание и приводится в движение от сети. Ударяясь о поверхность ковра, валик выбивает пыль, а подсоединенное к выбивалке сопло пылесоса втягивает ее.

Выпускаемую у нас насадку-ковроочиститель КМ-1 трудно назвать насадкой. Она сама напоминает небольшой пылесос. Но в ней нет воздуховсасывающего устройства. В специальный резервуар ковроочистителя заливается мыльный раствор, способный сильно пениться. Сначала пылесос подключают так, чтобы поток воздуха, выбрасываемый через его выходное отверстие, поступал в резервуар с моющим раствором. От продувания воздуха через раствор образуется обильная пена, которая выбрасывается наружу. Ковроочиститель, передвига-

ясь на маленьких колесиках, равномерно распределяет пену. Она обволакивает частички грязи и отрывает их от ковра. Теперь надо дать пене высохнуть и затем собрать ее пылесосом с насадкой для чистки ковров.

За рубежом сейчас выпускается паровой ковроочиститель. В нем имеется встроенный электроподогреватель, который нагревает моющий раствор, и тот под давлением выбрасывается из распылительного сопла. Струя пара проникает глубоко в ткань, разрыхляя и вымывая въевшуюся грязь. А спаренное с распылительным коллекторное сопло тут же втягивает все это в пылесос. Если при обычной «сухой» чистке пылесосом в ковре по норме остается 30—40% грязи, то после паровой — всего 7%.

А вот еще одна интересная идея: насадка сложной формы, обеспечивающая противоток воздуха. Она сначала поднимает пыль, а уж потом ее втягивает. У насадки двойное сопло: одно выбрасывает наружу сильную струю воздуха, а другое тут же собирает поднятую пыль. Благодаря этому можно убирать пыль из таких недоступных мест и узких щелей, куда не проникнет даже самое узенькое щелевое сопло.

Выпускаются также специальные насадки к пылесосу для сбора обрывков ниток и волос, широко используемые на швейных предприятиях и в парикмахерских; насадки с магнитными вставками для сбора мелких металлических предметов и стружки...

Бывают даже крошечные насадки для прочистки мунштуков и курительных трубок!

Есть и насадки для мытья пола. Наподобие ковроочистителя они под давлением распределяют по полу мыльный раствор, а коллекторное устройство с вращающимися щетками тут же собирает его.

ФИЛЬТРЫ

В современных пылесосах бывает трех-, а то и четырехступенчатая фильтрация воздуха, но первоначально примененный тканевый фильтр остается основным. Обычно это небольшой мешок или просто круг мягкой ткани с прорезью по краю резинкой. Для фильтров подбирается особая ткань, которая хорошо пропускает воздух. В то же время, как показали измерения, она задерживает не менее 97% пыли.

Тканевый фильтр — самое «узкое» место в конструкции пылесоса. Проведя уборку этим комфортабельным прибором и даже не запачкав рук, вы вынуждены потом одеваться и идти на улицу, чтобы, глотая только что собранную пыль, выбить и очистить фильтр.

Некоторые находчивые хозяйки опускают фильтр в воду. Собранная пыль связывается, остается только вылить грязную воду. Но, к сожалению, этим способом чистить фильтр нельзя — вы можете непоправимо испортить его. Высыхая, капризная ткань садится, размеры ячеек между нитями уменьшаются, и сопротивление воздушному потоку увеличивается. А вы недоумеваете, почему пылесос стал плохо «тянуть» и перегреваться.

Сейчас в нашей стране разработан новый фильтр из особо пористого полимера. После работы достаточно промыть его струей воды, чтобы очистить от пыли. Возможно, им будут снабжаться новые пылесосы.

В некоторых приборах перед тканевым фильтром имеется еще предварительный, грубый фильтр из металлической или капроновой сетки. Он задерживает волокна и сор. Благодаря этому не так быстро забивается тканевый фильтр.

К современным пылесосам обычно прилагаются дополнительные бумажные фильтры, как правило, разовые. Их изготавливают из особой бумаги с примесью вязкого штапельного волокна. Они задерживают не менее 90% пыли. После уборки горловину такого фильтра, похожего на пакет, прочно завязывают и выбрасывают. Но, конечно, самую мелкую пыль задерживают тканевые фильтры.

Бывают также бактерицидные фильтры для уничтожения бактерий, содержащихся в пыли.

Однако самые мелкие частички все же проникают сквозь все эти заслоны, и какой-то, пусть малый, процент их сквозь выходное отверстие выбрасывается наружу. Поэтому иногда на выходе ставят еще один гигиенический фильтр. Его тончайшие волокна электростатически заряжены и притягивают к себе мелкие частицы. Так устроен фильтр, изобретенный советским ученым И. Петряновым-Соколовым.

СЕМЬ ПРОСТЫХ ПРАВИЛ

Из того, что здесь рассказано, вы, наверное, уже в основном поняли, как правильно обращаться с пылесосом. Теперь закрепим урок.

1. Пылесос не должен работать непрерывно больше 1—1,5 часа. Обмотки двигателя охлаждаются отработанным воздухом. Но если не делать перерывов в работе, давая двигателю остыть, он может выйти из строя.

2. Нельзя слишком плотно прижимать насадки к очищаемой поверхности. Иначе всасывающий агрегат окажется лишенным доступа воздуха и начнет перегреваться, а эффективность чистки понизится. Следите, чтобы движение насадок было равномерным, не слишком быстрым.

3. Чем больше пыли собралось в пылесборнике, тем меньше тяга. Ведь она прямо зависит от свободного объема пылесборника. Поэтому его необходимо регулярно очищать, и не только в конце работы, но и в процессе, если вы почувствуете, что тяга воздуха ослабевает.

4. Еще раз повторим: тканевые фильтры нельзя стирать!

5. Во время уборки пылесосом следите за тем, чтобы его выходное отверстие было ориентировано в сторону уже убранного участка. Иначе, попадая на запыленные поверхности, сильная струя воздуха может поднять пыль, которая оседет только после окончания уборки. Впрочем, некоторые модели пылесосов оснащены специальными рассеивателями воздуха, на других в выходных отверстиях ставят вкладыши, отклоняющие воздушную струю в нужную сторону.

6. Для более бережной чистки пользуйтесь устройством регулирования расхода воздуха. Когда появились пылесосы с мощным двигателем, потребители стали жаловаться, что некоторые ковры «лысеют». Слабый ворс да и другие материалы страдают от чересчур сильной тяги. Мешает она и при чистке легких покрытий, занавесей, штор — насадка к ним «прилипают».

Сейчас за рубежом выпускаются пылесосы с автоматической регулировкой мощности в зависимости от вида поверхности. Многие отечественные марки новых выпусков снабжены простым, остроумным устройством регулировки. Это кольцо из пластмассы или жесткой резины с разрезом или боковым отверстием. Оно надевается на металлический патрубок шланга, где тоже есть боковое отверстие. Если поворотом кольца эти отверстия совместить, то часть засасываемого воздуха

пойдет через них, тяга через коллекторную насадку уменьшится. Перекрывая часть отверстия или вовсе закрывая его, можно регулировать тягу.

Если ваш пылесос старого выпуска и не снабжен таким устройством, его нетрудно сделать самим. Достаточно подобрать подходящее упругое кольцо шириной 2,5—3 см и просверлить в нем и в патрубке одинаковые отверстия диаметром 1—1,5 см. Чтобы кольцо сидело на трубке плотно, но в то же время легко поворачивалось, подберите его чуть меньшего диаметра, чем патрубок, и разрежьте. Тогда оно будет хорошо пружинить.

7. Ни в коем случае не выбрасывайте содержимое пылесборника в мусоропровод! Шахта мусоропровода сообщается с наружным воздухом, и в ней развивается тяга, как в высокой дымовой трубе. Поэтому вытряхнутая в мусоропровод пыль не падает вниз, а возвращается в дом, и не только на ваш этаж, но и на другие.

Очищать пылесборник и выбивать тканевый фильтр надо на улице в специально отведенном месте. Для этого запаситесь куском бечевки и плотной бумагой или старой газетой. Один лист хорошенько намочите, на него и вытряхивайте пылесборник, чтобы пыль не разлеталась. Тут же его заверните, а сверху оберните сухой плотной бумагой и надежно обвяжите бечевкой. Конечно, эта неприятная процедура мало вяжется с комфортабельностью современного пылесоса. Конструкторы новых моделей стараются решить это противоречие. Один из выходов — разовые бумажные фильтры.

Если ваш пылесос не рассчитан на применение разовых фильтров, его можно дооборудовать своими руками. Для этого в выходном от-

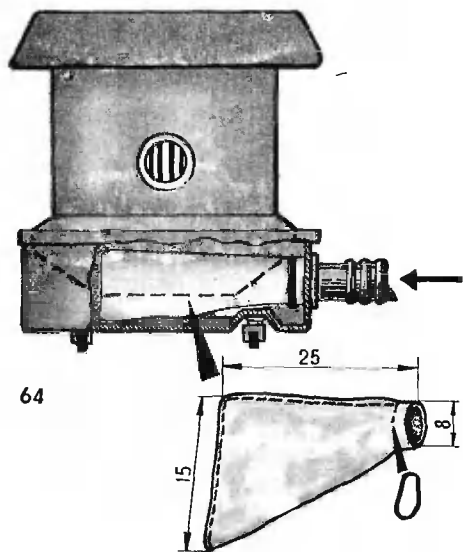

верстии пылесоса со стороны пыле-сборника установите короткий патруб-ок, например из небольшого куска резинового шланга или подходящей металлической трубки на резиновой манжете.

С помощью круглой резинки или пружинного кольца (если удастся его подобрать) закрепите на патрубке горловину разового бумажного фильтра.

Фильтры бывают в продаже в спе-циализированных магазинах. Прав-да, к сожалению, далеко не всегда.

Можно заготовить разовые филь-ры и самим. Если не найдете прочной пористой бумаги, возьмите ненужные хлопчатобумажные лоскутки. Сшей-те из них мешочки по примерным размерам, приведенным на рисун-ке 64.

А одна моя находчивая знакомая применяет в качестве разового фильтра... старый нейлоновый чу-лок. Конечно, такой фильтр собира-ет лишь крупный сор и волокна, но и это облегчает очистку мусоро-сборника.

По поводу ремонта пылесоса, конечно, лучше обратиться в мас-терскую. Но бывает, что причина отказа прибора, как говорится, ле-жит на поверхности. Тогда непо-ладку проще устранить самим.

Начнем с самой, казалось бы, серьезной неполадки.

Пылесос при включении не рабо-тает. Очевидно, ток в двигатель не поступает. Идем от простого к сложному: проверяем исправность розетки, вилки, шнура. Если в на-шем распоряжении есть омметр или тестер, снимаем кожух, отвернув кре-пежные винты, и «прозваниваем» жилы шнура от выключателя до вилки, а также все контактные соединения в схеме монтажа. Про-веряем и исправность выключателя. Восстанавливаем отказавшие кон-такты. Неисправный шнур или вык-лючатель заменяем.

Пылесос работает с перебоями. Самая вероятная причина — износ щеток. Если вы уже изучали в шко-ле, как работает электродвигатель, то, наверное, догадались, о каких щетках идет речь. Это маленькие черные брусочки, которые нужны, чтобы с неподвижных проводников подавать ток на вращающийся кол-лектор двигателя. Наилучшим ма-териалом для такой цели оказался уголь. Наилучшим, но недолговеч-ным. Оттого-то щетки быстро изна-шиваются. Первый признак этого — искрит коллектор. В некоторых кон-струкциях это можно видеть через выходное отверстие пылесоса.

На рисунке 61 видно расположе-ние щеток 4. Чтобы получить дос-туп к коллектору 9, снимите уплот-нительное кольцо и отверните вин-ты 3. Разумеется, пылесос необ-ходимо отключить от сети. Сни-мите защитные полиэтиленовые кол-

пачки 7 и выньте щетки из щеткодержателей. Если они сильно изношены или разрушены, их необходимо заменить. Запасные щетки обычно продаются в комплекте с пылесосом.

Иногда бывает достаточно, вынув щетки, слегка зачистить боковые поверхности щеткодержателей мелкой наждачной шкуркой. Щетки должны свободно, не застревая, перемещаться в щеткодержателе. После этого хорошо протрите зачищенные участки мягкой тряпочкой.

Искрение под щетками может быть вызвано и загрязнением поверхности коллектора. При длительном пользовании коллектор, как говорят, «засаливается». Слой загрязнений мешает хорошему контакту щеток, и двигатель искрит, пылесос работает с перебоями или плохо тянет. В таком случае необходимо шлифовать коллектор мелкозернистой шкуркой, а потом тщательно протереть поверхность и пазы бензином или спиртом.

Пылесос при работе перегревается. Во-первых, это может быть вызвано просто переполнением пылесборника или разового мешка-фильтра. Своевременная очистка все приведет в норму.

Другая распространенная причина — засорение шланга. Чтобы его прочистить, обычно бывает достаточно присоединить шланг к выходному отверстию и продуть его. Если это не помогло, придется прочистить шланг рейкой или толкой проволокой. Конец рейки должен быть обмотан мягкой тряпочкой, а проволока согнута в петлю, иначе можно повредить стенки гибкого шланга, и тяга пылесоса заметно упадет.

Малое разрежение (плохая тяга). Причиной могут быть те неполадки, о которых уже упоминалось: засо-

рение шланга, износ щеток, «засаливание» коллектора, переполнение фильтра.

Иногда плохая тяга бывает из-за неплотного соединения шланга с корпусом пылесоса. Его наконечник следует вставить до упора. Если уплотнительная манжета со временем потеряла эластичность, подберите дополнительную резиновую прокладку.

А может быть и такая причина: двигатель работает, его вал вращается, а пылесос не тянет, потому что его крыльчатки плохо укреплены на валу и проворачиваются. Эту неисправность трудно обнаружить. Ее единственный признак — посторонний шум, да и то не всегда. Разберите пылесос и туго затяните гайку, которая крепит крыльчатку на валу.

ПЫЛЕСОС НАОБОРОТ

Воздуховсасывающий агрегат, создавая на входе разрежение, выбрасывает воздух под давлением на выходе. А ведь мощный поток воздуха тоже можно с пользой применить в домашнем хозяйстве.

В комплекте насадок обычно есть распылитель для покрасочных работ. В простейшем случае это пластмассовая крышка с отверстием, надеваемая на стандартную стеклянную банку, наполненную краской. В крышку вмонтированы две трубки: толстая надевается на шланг пылесоса, а тоненькая опускается в жидкость (рис. 65). Принцип действия такой же, как у обычного пульверизатора — закон Бернулли. При движении потока воздуха через толстую трубку в тонкой давление будет пониженное, жидкость начнет выдавливаться атмосферным давлением и распыляться струей воздуха. Тонкость распыления зависит

от диаметра сопла тонкой трубочки, который, к сожалению, не регулируется. Поэтому обычно такая насадка используется только для побелки. Но можно изменить диаметр сопла с помощью дополнительного вкладыша — диафрагмы (рис. 66). Вырежьте ее из жесткой алюминиевой фольги по размеру отверстия широкой трубки. В зависимости от того, на трех или четырех опорах держится распылительное сопло, сделайте на диафрагме три или четыре лепестка. Кончик сопла установите заподлицо с опорами и наклейте на них диафрагму, проколов фольгу в центре кончиком иглы.

Такая усовершенствованная насадка годится и для распыления высококачественных нитро- и синтетических эмалей.

Отлично служит распылительная насадка к пылесосу и для опрыскивания против вредных насекомых, для работ в саду. А московский садовод С. Сергиенко придумал, как применить пылесос для перекрестного опыления растений.

Вынув из пылесоса фильтр, он ставит шланги и на входе, и на выходе аппарата и направляет их на определенные деревья. Включен мотор — и искусственный ветер целенаправленно переносит пыльцу по саду.

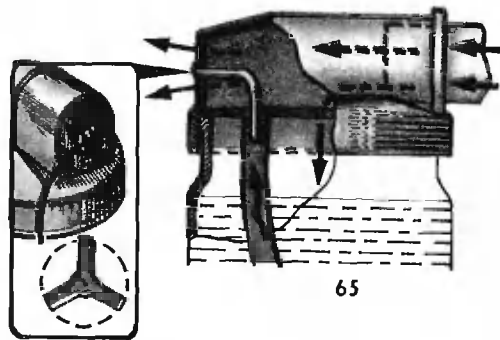

66

65

... И ДРУГИЕ ПРОФЕССИИ ПЫЛЕСОСА

Итак, он умеет убирать помещение, чистить мягкую мебель и одежду, с соответствующими насадками мыть пол, малярить, бороться с садовыми вредителями, опылять растения... Но и это далеко не все.

Например, наша бабушка, которая неодобрительно отзывалась о современном «Вихре», нашла в нем неожиданные «таланты». Первый раз она не смогла обойтись без пылесоса, когда рискнула выстирать в «Эврике» перовую подушку. Выстирать-то выстирала, да как ее зимой сушить? А не высушишь быстро — появится неприятный затхлый запах. Тогда подпоролла бабушка уголок наволочки, включила пылесос «задом наперед» и подсунула шланг в самую середину подушки, плотно обвязав наволочку вокруг патрубка. Получилось что-то вроде мощного фена. После часа работы давала пылесосу отдохнуть, остыть, затем включала снова. Подушка просохла намного быстрее, чем, бывало, летом на солнышке. Стала легкая, пушистая — поток воздуха хорошо ее «перетряхнул».

Однажды, когда мы по очереди надували большой резиновый матрац, бабушка вдруг спросила: «А техника на что?» Принесла пылесос, подсоединила его выход с помощью бумажной воронки к отверстию матраца — и он наполнился за несколько секунд!

Пылесосом оказалось очень удобно мыть радиаторы парового отопления. Вместо банки с краской бабушка одела распылитель на банку с горячим моющим раствором. Сильная струя распыленного раствора проникла в такие щели, куда никогда не достать рукой. Грязная вода стекала на предусмотрительно подложенную внизу тряпку. Осталось

таким же способом промыть все чистой водой и вытереть, а недоступные места подсушить воздушным потоком.

Положив в пылесборник магнит, бабушка по окончании уборки извлекла его облепленным маленькими металлическими предметами: скрепками, кнопками, булавками. Она была очень довольна, обнаружив среди этих трофеев свою любимую иголку с большим ушком.

Позднее я узнала, что «магнитные» пылесосы выпускаются за рубежом. Только магниты помещают не внутри, а на насадках к шлангу. Это сделано, чтобы булавка, втянутая в пылесос, не пробила фильтр. Впрочем, магнит в пылесборнике, если положить его поближе к входному отверстию, хорошо защищает от этого.

Если пылесосом чистить шерсть домашних животных, особенно при линьке, меньше приходится чистить мебель...

А на Дальнем Востоке с помощью пылесоса избавляются от комаров и мошки. Закрыв окна и двери защитными сетками, собирают пылесосом успевших залететь насекомых — и можно спать спокойно.

Фотолюбителю пылесос поможет высушить пленку за 15 минут. Надо подобрать большую полиэтиленовую банку из-под бытовой химии и срезать у нее дно. В крышке проделать отверстие для патрубка шланга пылесоса (рис. 67). В банку помещается сразу две, а то и три катушки с проявленной пленкой, шланг подключается к выходному отверстию пылесоса.

Пылесосом можно прочистить засорившуюся раковину, продувая сливное отверстие с помощью шланга, подсоединенного к выходу. Еще лучше делают это современные так называемые хозяйственные пылесо-

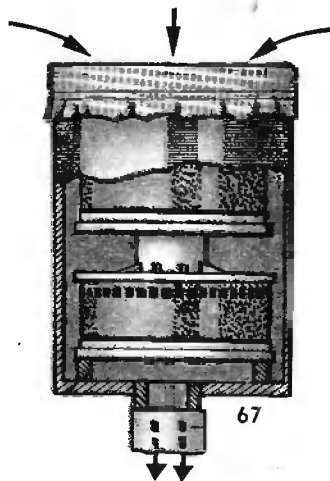

сы, которые могут всасывать влагу: здесь двигатель защищен от ее попадания.

«Пылесос наоборот» может работать и как воздушная метла — подметать и собирать в кучу легкий объемный сор: стружки, опилки, клочки бумаги, опавшую листву. Такой сор быстро забил бы фильтры пылесоса. А так струя воздуха быстро сгоняет мусор в кучу. За рубежом уже выпускают пылесосы с автономным питанием, на аккумуляторах, удобные для подобной работы.

Специальные насадки к пылесосу позволяют ему «освоить» новые, еще более неожиданные профессии. Например, за рубежом выпускается пылесос — мойщик полов, который затем с помощью специального набора может превратиться в полотер. Есть приставки для циклевания полов; выпускаются насадки для полирования мебели и даже лечебного массажа...

А ленинградский изобретатель В. Вакуленко приспособил свой пылесос «Ракета» для стирки, чтобы обходиться без стиральной машины. Для этого он изготовил специаль-

ную насадку на шланг: на одну ось с активатором, который создает в тазу или ванне интенсивное движение мыльного раствора, надета вертушка. Она приводится в движение воздушным потоком от пылесоса и развивает скорость до 20 тыс. оборотов в минуту.

За один прием такой «стиралесос», как называет его изобретатель, обрабатывает до 10 кг белья.

Так правильно ли мы называем эту послушную и владеющую многими профессиями домашнюю машину пылесосом? Не пора ли изменить название?

*

ЗАМЕТКИ НА ПОЛЯХ

Садоводы могут хранить в холодильнике семена, луковицы цветов. Шведский садовод Анна Мария Аркер, например, предложила проверенный ею способ продления срока годности семян до 20 лет с помощью бытового морозильника. Тщательно просушенные семена надо плотно упаковать в воздухонепроницаемую фольгу, сложить эти маленькие сверточки в пластмассовую коробку и заморозить при температуре -18°C .

* * *

Аквариумисты, которым много хлопот доставляет регулярное добывание для своих питомцев живого корма — мотыля, трубочника, могут запастись его в холодильнике сразу на несколько месяцев. Заведите отдельную ванночку с ячейками для льда. В каждую ячейку положите разовую порцию живого корма, накройте ванночку полиэтиленом и заморозьте. По мере необходимости доставляйте по одному кубку и оттаивайте.

* * *

Во время оттаивания холодильника соберите несколько чистых кусочков снежной «шубы», растопите их и храните для заправки парового электрoutuга. Ведь это дистил-

лированная вода, которая не образует нежелательных солевых отложений в резервуаре утюга.

* * *

Замечено, что растения ускоряют рост при поливе их талой водой. Собирайте для своих комнатных цветов талую воду при оттаивании холодильника и поливайте, подогрив до $15-16^{\circ}\text{C}$.

* * *

Замороженные в холодильнике в ванночке с водой новые нейлоновые чулки, как уверяет американка П. Брэккен, носятся втрое дольше. Возможно под действием низких температур изменяется структура волокон нейлона, и он лучше сопротивляется разрыву.

* * *

Англичанин Р. Даль придумал холодильнику новую профессию — разношивать тесную обувь. Засунув в каждый ботинок прочный полиэтиленовый пакет с водой, он поставил их в морозильную камеру. На следующий день он, довольный, надел «подросшие» ботинки. Ведь из 10 объемных частей воды при замерзании получаются 11 частей льда.

* * *

Придать упругость натуральному и искусственному шелку можно с помощью силикатного клея. Выстиранный шелк положите в холодную воду с добавлением чайной ложки клея на 5 л. Это средство лучше, чем крахмал, который обычно придает поверхности шелка тусклый вид.

* * *

Щетка для мытья рук очень полезна при стирке воротничков и манжет. Сильно загрязненные места можно заранее посыпать стиральным порошком, а потом потереть щеткой. Но с цветными или рисунчатými тканями так лучше не поступать: от втирания порошка краски блекнут.

* * *

Сильно залосненные воротнички и манжеты можно отстирать и без щетки, если за несколько часов до стирки густо посыпать их тальком и втереть его. Тальк постепенно впитает жировые загрязнения и при стирке легко удалится.

* * *

Горсть соли на 5—10 л воды при замачивании белья избавит вас от опасений, не линяет ли ткань. Другой способ — добавить ложку уксуса.

* * *

Тонкие кружева нельзя при стирке ни тереть, ни выкручивать. Положите их в банку, наполовину заполненную теплым моющим раствором, плотно закройте крышкой и энергично встряхивайте. Время от времени совершайте вращательные движения. Кружева и другие тонкие,

непрочные вещи не будут повреждены в такой импровизированной стиральной машине.

* * *

Другой способ стирки тонких кружев, а также кружевных воротничков, манжет — равномерно намотать их на чистую бутылку и осторожно мыть кусочком поролона в тазу с теплым моющим раствором. Полоскайте, как обычно, в большом количестве прохладной воды, а вместо отжима снова намотайте изделие на чистую бутылку и осторожно промакните махровым полотенцем.

* * *

Кружева приобретут приятную кремовую окраску, если после стирки и полоскания подержать их в теплом чае.

* * *

Застежки-молнии не выйдут из строя, если перед тем, как класть вещи в стиральную машину, вы проверите, все ли они застегнуты. Молнии, которые имеют обыкновение расстегиваться сами, перед стиркой желательно прихватить двумя-тремя стежками.

* * *

Если прорези для пуговиц на трикотажных или вязаных вещах в носке вытянулись, перед стиркой зашейте их встык мелкими стежками. Высушив, распорите — и они снова станут маленькими.

* * *

Полоскать ли в проруби? Всякая стирка оканчивается полосканием. Надо очистить волокна ткани и от

моющих средств. Наши прабабушки поступали просто: отстиранное белье несли полоскать на речку. А зимой и вовсе полоскали в проруби. От ледяной воды стыли руки. Наверное, без водопровода не было другого выхода...

Но обратите-ка лучше внимание на строки инструкции к вашей стиральной машине, где говорится, что если стирка хлопчатобумажного и льняного белья требует 85—95 °С, то первое полоскание — 40—50 °С, второе — 30—40 °С, а последнее — не более 15—20 °С. Дело в том, что разбухание волокон ткани, которого мы добивались при замачивании и стирке в горячей воде, нарушает структуру ткани. При сушке деформация волокон может сохраниться, и ткань потеряет прежний вид. Вот для чего каждое следующее полоскание требует более холодной воды, чем предыдущее. Тогда волокна ткани постепенно сжимаются и принимают прежнюю форму, а заодно выталкиваются уцелевшие инородные частицы. Так что наши прабабушки знали, что делали, полоская белье в холодной воде! Не забывайте и вы в своей стиральной машине соблюдать это правило.

* * *

Можно и не пачкать. Тому, что частицы пыли, сажи, песка, жировых и других веществ оседают на нашей одежде, немало способствует статическое электричество. Оно возникает на текстильных материалах от трения при носке. От того, как сильно электризуется ткань, во многом зависит, быстро ли она пачкается. Особенно легко образуются электростатические заряды на некоторых видах синтетических тканей, шерсти, шелке. Поэтому применение антистатиков — специальных аэрозолей и паст — поможет дольше сохранить одежду чистой. Их действие состоит в том, что на поверхности материала образуется тончайшая пленка, которая притягивает влагу. Благодаря этому электрическое сопротивление волокон уменьшается и электростатические заряды легко стекают в землю. При стирке в современной стиральной машине достаточно добавить в воду для последнего полоскания 1 столовую ложку пасты «Антистатик» на 1 л воды, а затем несильно отжать, высушить и выгладить как обычно.

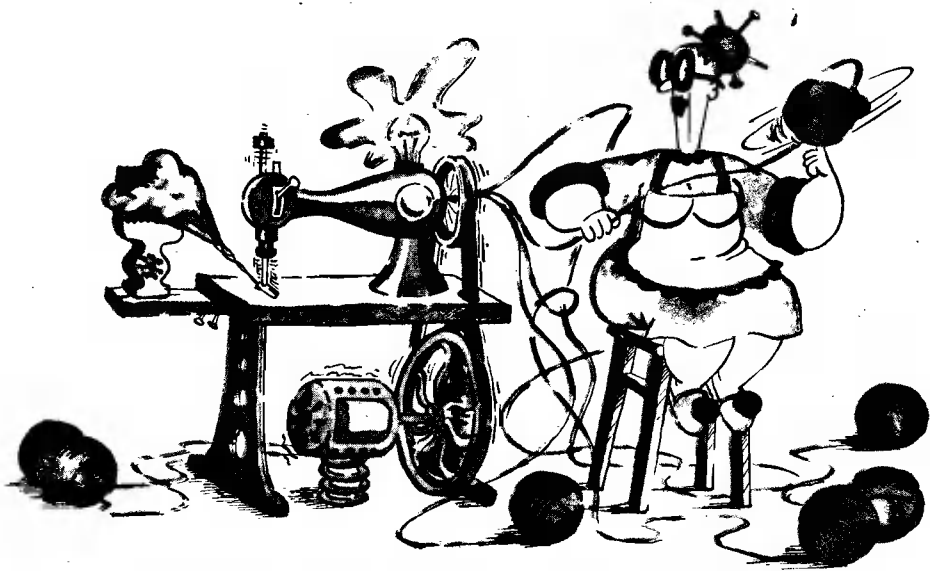

ЧТО УМЕЕТ ШВЕЙНАЯ МАШИНА

СТАРАЯ ДОБРАЯ ШВЕЙНАЯ МАШИНА

Всегда увлекательно было наблюдать, как бабушка ловко управлялась с ней. Этот несложный с виду механизм казался живым существом — таким он был умелым, понятливым и послушным в ее руках. То из-под его доброй продолговатой мордочки со стрекотом бежала аккуратная прямая строчка, то выходила ровная ажурная мережка, то сами собой образовывались кокетливые вафельные сборки... Умела бабушкина машина пришивать пуговицы, штопать, латать, делать изящную вышивку. Самой большой наградой для детворы было, когда бабушка позволяла нам покрутить ручку машины. А сама лишь чуть подправляла шитье. Казалось, умная машина делала сложную, разнообразную работу сама. Но когда мне, наконец, довелось сесть за машину, оказалось, что все эти хитрые швейные операции умела делать бабушка,

а не машина. Много времени и терпения пришлось потратить, чтобы научиться у бабушки ее секретам.

До сих пор живо во мне детское восхищение перед бабушкиной работающей «лошадкой». Ее лоснящийся черный корпус украшен золотистыми вензелями и торжественной надписью. Чуть ли не первым словом, которое я научилась читать, было «Госшвеймашина». И умела эта простейшая прямострочная машина в умных бабушкиных руках выполнять такие операции, каких нет в инструкциях даже к последним новинкам. Любая прямострочка, если наловчиться, умеет делать сборки, припосаживать ткань, сметывать детали, прокладывать декоративные швы, красиво вышивать...

Многие приемы я узнала от бабушки, другие подсмотрела у опытных швей и мастеров-ремонтников. Обо всем этом я постараюсь

рассказать. Чтобы вникнуть в бабушкины секреты, необходимо хоть в общих чертах разобратся в устройстве и работе машины. В этом нам поможет и ее интересная история.

Первый известный нам проект швейной машины относится еще к концу XV века. Его приписывают Леонардо да Винчи. А конструкция, распространенная сейчас, сложилась в общих чертах только к 50-м годам XIX века. Но и тогда это была довольно редкая диковина, достойная выставок да немногих передовых швейных мастеров.

К началу XX века швейная машина стала популярной и в России. В 1900 году американская фирма «Зингер» основала завод в подмосковном городе Подольске. Теперь это центр швейного машиностроения — знаменитый ПМЗ, Подольский механический завод.

Сегодня швейные машины есть почти в каждой семье. Срок их

службы, по принятым стандартам, 25 лет. Но немало «долгожителей» сохранилось и с довоенной поры, а то и дореволюционного выпуска. И работают! Но говорят о них пренебрежительно: «Старье!» И посматривают на современные многооперационные... Они компактны, оснащены множеством специальных лапок, на них можно прокладывать сложные обметочные и отделочные швы, строчку «зигзаг».

Хочу заступиться за старые подольскую или зингеровскую машины — рано их еще списывать, обидно видеть на свалках. Это добротно сделанная машина очень рациональной конструкции, надежная и простая в обращении. Вложенный в нее когда-то человеческий труд до сих пор приносит плоды. Смажьте такую машину, почистите, подрегулируйте, подберите потерявшиеся детали — и она еще неплохо послужит.

МАШИНА ЛЮБИТ, ЧТОБ ЕЕ ПОНИМАЛИ

МАШИННАЯ ИГЛА

Это наиболее важный рабочий орган швейной машины, самое замечательное изобретение среди всех ее узлов. Долгое время изобретатели пытались использовать в машине принцип ручного шитья. Была игла с ушком на заднем тупом конце, похожая на ручную, потом игла с ушком посередине и с двумя остриями. Конструкторы никак не могли уйти от привычного способа шитья с протягиванием всей иглы с нитью сквозь материал. И вот наконец в 1834 году американец У. Хант предложил иглу с ушком на заостренном конце и челночное устройство для второй нити. Позднее игла была снабжена двумя желоб-

ками: с одной стороны длинным, с другой коротким. Именно с этого момента швейная машина и стала такой, какой мы теперь ее знаем.

Присмотритесь внимательно, как работает игла в машине. Когда она прокалывает ткань, то нить, идущая от катушки, ложится в длинный желобок. Благодаря этому игла с ниткой проходит сквозь материал очень легко. Зато участок нити, выходящий со стороны короткого желобка, испытывает большое трение. Пока игла опускается вниз, она тащит за собой нить. Но вот она начала двигаться вверх: нить, лежащая в длинном желобке, беспрепятственно выходит наружу. Нить же со стороны короткого желобка застреивает из-за трения в ткани.

Поэтому, когда игла полностью выходит из материала, снизу остается петелька. Челнок захватывает ее, и образуется стежок (рис. 68).

Поняв, как образуется машинная строчка, вы уже никогда не перепутаете, какой стороной вставлять иглу в машину. Игла должна быть обращена длинным желобком в ту сторону, с которой заправляется нитка: у прямострочных машин, как правило, слева, а у машин зигзагообразной строчки — спереди.

С неправильной установки иглы начинаются неприятности неопытных швей, которые не придают значения, какой стороной устанавливать иглу. В результате оказывается, что новая машина «почему-то» не шьет...

А бывает так. Сломалась игла, вы вставляете другую и пытаетесь продолжить работу. Но машина почему-то только прокалывает ткань, а стежки не образует. Наверное, одновременно с поломкой иглы повредилась и какая-то важная деталь в машине. Вы начинаете разбирать машину, искать поломку. А машина в полном порядке. Все дело в том, что новая игла тонка для заправленной в машину нитки. Нитка не умещается в длинном желобке, игла с ней пробивает слишком большие отверстия в материале, и свободный участок нитки со стороны ложбинки, не испытывая достаточного трения, выскальзывает из материала, не образовав петли для челночного захвата. Стежок либо совсем не образуется, либо получаются пропуски. Поэтому важно следить, чтобы иглы и нитки соответствовали друг другу.

Вот наиболее удачные сочетания: для очень тонких хлопчатобумажных тканей, шелка, шифона — игла № 75 и катушечные нитки № 80; для ситца, полотна, штапеля — игла № 80—90 и нитки № 60; тонкий

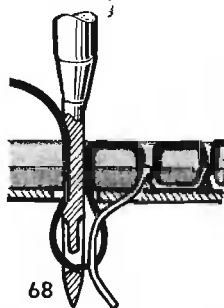

шерстяной материал, репс, сатин шьют иглой № 90 и нитками № 50—60; для шерстяных тканей, сукна, вельвета, джинсовой, плащевой ткани нужна игла № 100—110 и нитки № 40—50; пальтовые ткани требуют иглы № 110—120 и ниток № 30—40.

Неправильный подбор номера иглы и толщины ниток — одна из основных причин неровной строчки с пропусками. Запомните также, что строчка выглядит ровнее и красивее, если нижняя нитка, заправленная в челнок, на один номер тоньше верхней; ложится неровно, если толщина нити не соответствует длине стежка. Правильная «бельевая» строчка при шитье, например, нитками № 80 должна иметь 6—8 стежков в 1 см. Чем толще нить, тем длиннее должен быть стежок; может казаться неровной, если нитка по цвету плохо подходит к материалу. Опыт показывает, что цветные ткани лучше шить нитками более темного оттенка, тогда строчка не выделяется. А нитка одного цвета с тканью в строчке кажется светлее.

КАК ПОЛУЧИТЬ РОВНУЮ, КРАСИВУЮ СТРОЧКУ

Много неприятностей при шитье случается из-за пренебрежения операцией регулировки нитей.

Если сверху на ткани образуется строчка с «лохматými» воздушными петлями (говорят: «строчка петляет»), ослабьте натяжение верхней нити, повернув ручку регулятора натяжения против часовой стрелки. Когда строчка «петляет» снизу, поверните ручку регулятора в сторону усиления натяжения.

«Петлять» строчка может из-за неправильного натяжения нижней нитки. Его регулируют с помощью отвертки винтом пружины натяжения на шпульном колпачке. Если, взяв за конец нити, выходящий из заправленного шпульного колпачка, вы сможете добиться, чтобы колпачок неподвижно висел на ней, а при малейшем движении руки кверху чуть-чуть соскальзывал вниз — значит, натяжение нижней нити отрегулировано правильно.

Но бывает, что регулировка винтом недостаточна, шпулька слишком легко вращается на оси челнока. Начав шить, вы увидите, что на ткани снизу образуется «клубок» из ниток, в котором запутывается челнок. И все равно дело поправимое: вырежьте по размеру шпульки кружок из тонкой ткани и, слегка пропитав его машинным маслом, положите на донышко шпульного колпачка под шпульку.

КОГДА ПОЛЕЗНО РЕГУЛИРОВАТЬ НЕПРАВИЛЬНО

Уметь регулировать натяжение нитей необходимо для получения ровной, красивой строчки. При правильной регулировке переплетение верхней и нижней нитей должно происходить в толще сшиваемых материалов (рис. 69). Но, оказывается, иногда полезно регулировать натяжение неправильно — и тогда самая обычная прямострочная машина может «научиться» выпол-

нять прежде несвойственные ей операции.

Допустим, нужно притачать оборку или манжету к рукаву, соборить юбку. В таких случаях полагается по краю собираемой детали проложить вручную два параллельных ряда очень мелких стежков. Нудная, долгая работа. Потом нитки слегка вытягивают и собирают деталь до нужного размера. И все же сборки получаются неравномерные, крупные.

Машина с этой операцией справляется быстрее и качественнее. Ослабьте на 2 деления натяжение верхней нити, установите длину стежка 3 мм и проложите строчку по линии сборки. Переплетение нитей неправильно, оно выходит на поверхность ткани (рис. 70). Нам это и нужно. В конце строчки протащите нижнюю нитку наверх и свяжите ее узлом с верхней. Потяните за нижнюю нить в начале строчки, пока деталь не соберется до нужной длины. Тогда протащите нижнюю нитку наверх и закрепите ее. Теперь можно равномерно распределить сборки, приметать и притачать деталь по линии сборки. После этого удалите обе вспомогательные нитки: сначала нижнюю, верхняя после этого отделяется легко.

Прием прокладывания строчки с ослабленной верхней ниткой поможет и в тех случаях, когда при стачивании нужна чуть заметная приподка одного слоя ткани относительного другого, например при втачивании воротника, пояса, головки рукава. Проложив вспомогательный шов с ослабленной верхней ниткой по краю припосаживаемой детали, сколите эту деталь с двух концов с основной и осторожно тяните за нижнюю нитку, пока края деталей не станут одинаковыми по длине. Скрепите их булавками посередине,

потом еще в нескольких местах. Можно обойтись и без наметки, а сразу притачать.

ДЕКОРАТИВНЫЕ ШВЫ — НА ПРЯМОСТРОЧНОЙ МАШИНЕ

Годится прием с ослабленной верхней ниткой и для современной декоративной отделки. Проложите по лицевой стороне ткани параллельные ряды строчек с разрегулированным натяжением верхней нити, а потом протяните концы нити наизнанку и, стянув до определенного размера детали, закрепите их там. Ткань приобретает новую фактуру, напоминающую столь модные сейчас «вафельные сборки».

Если вместо нитки заправить в шпульку тонкую резинку (ее наматывают на шпульку вручную, с небольшим натяжением), а верхнюю нить взять обычную, то, проложив по лицевой стороне ткани такие строчки, получите объемную эластичную фактуру. Такая отделка хороша для пояса, манжет, воротника. Она эластична, застежек не требуется.

В челнок можно заправить и крученую шелковую нить (гарус), и модный золотой или серебряный люрекс. Строчить декоративный шов придется по изнаночной стороне. Натяжение верхней нити должно быть чуть усилено.

И все эти отделки можно выполнять на самой простой машине — даже на подольской довоенного выпуска. Качество швов отличное. Только лучше не заправлять в челнок чересчур толстые нитки — может сломаться его пружина.

И все же толстыми нитками (даже шерстяными) можно сделать красивую ровную строчку, правда, с применением ручного труда. Заправьте в челнок и в иглу катушечные нитки в тон ткани. Устано-



69



70



а



б

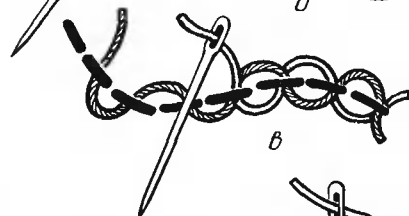

б

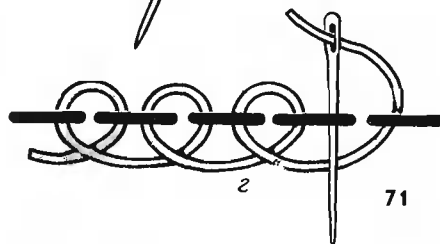

а

71

вите длину стежка 3—4 мм. Проложите строчку по лицевой стороне. Теперь вденьте в толстую иголку отделочную нить и вручную обработайте строчку, вводя иголку под каждый стежок с одной и той же стороны (рис. 71, а). Получится красивый выпуклый шов, внешне напоминающий крупную машинную строчку.

Если нитки очень толстые, например крученая шерстяная пряжа, можно сделать интересный отделочный шов, вводя иголку с ниткой то с одной стороны строчки, то с другой (рис. 71, б). При этом не затягивайте стежки до конца. На

рисунках 71, в и г показаны другие варианты подобных декоративных строчек.

ОТЧЕГО РВЕТСЯ НИТЬ

Если в машине часто рвется нитка, это не всегда означает, что она плохого качества. Во-первых, нитка может быть просто неверно заправлена. Надо проверить, не забыли ли вы продеть ее в нитеводитель, не перехлестнулась ли она где-нибудь.

Во-вторых, нитка может перерезаться краями нитенаправителя, глазка игольной пластины или игольного отверстия лапки, цепляться за крючок проволочной пружинки регулятора натяжения верхней нити. Крючок надо отогнуть, а испорченные детали по возможности заменить или отполировать мелкой наждачной бумагой.

В-третьих, обрывы бывают, если катушка на штырьке машины вращается неравномерно: или застревает, или, наоборот, раскручивается по инерции так, что нитка с нее сматывается быстрее, чем требуется. Особенно часто это случается с современными картонными катушками. Именно на такой случай и прилагается к машине пластмассовый диск под катушку. Если диск потерян, достаточно вырезать из толстой шерстяной ткани небольшой кружочек и, проколов его в середине, надеть на штырек под катушку.

А вот еще причина обрыва верхней нитки, о которой бывает даже трудно догадаться: на деревянных катушках с одной стороны есть глубокий косой надрез, в который заводят конец нитки, чтобы она не разматывалась. Так вот, если вы поставите катушку на штырек надрезом вниз, то нитка может попасть в него и обрываться. Древесина в

месте надреза часто скалывается, и нитке достаточно зацепиться за отколотый бортик катушки. И вот начинаются приключения: машина рвет нитку, не могут найти причину, вызывают мастера. Он приходит, ставит катушку, заправляет нитку — полный порядок. Хозяйка довольна, принимается шить, но вот поменяла катушку — и все начинается сначала. Чтобы не попадать в такую ситуацию, возьмите за правило: всегда ставьте катушку на штырь так, чтобы нить шла к заправочному устройству машины позади катушки, тогда она будет стоять надрезом вверх.

Качество ниток тоже не надо сбрасывать со счетов. Когда нитка шершавая, лохматая, с узелками, которые застревают в ушке иголки, — ее лучше заменить. Если заменить нечем, поможет смазка, но не машины, а ниток: за несколько часов до шитья нужно пропитать нитки высококачественным машинным маслом. Для этого достаточно несколько раз провести носиком масленки по виткам нити на катушке и подождать, чтобы пропитка распределилась равномерно. Совет о «смазке ниток» звучит странно, но помогает хорошо. Нитки становятся эластичнее, меньше застревают, легче проходят сквозь ушко иглы, ровнее ложатся и образуют более аккуратную и красивую строчку. Обрывы происходят гораздо реже.

ПОЧЕМУ МАШИНА НЕ СПРАВЛЯЕТСЯ С ТОЛСТОЙ ТКАНЬЮ

Бывало ли у вас так, что иголка упирается в ткань, а машина беспомощно жужжит — и ни с места? Здесь, вернее всего, дело в неправильной сборке махового колеса. Видно, кто-то его разбирает да не-

правильно собрал. Ошибиться, не зная одной тонкости, очень легко. Например, в нем есть шайба с тремя наружными выступами и с двумя торчащими внутрь рожками. А во втулке, в которую вставляется шайба,— две прорези, как раз под эти рожки. Шайба так хорошо ложится в прорези выпуклой стороной. Но ставить ее нужно по-другому, иначе машина не сможет прошивать толстые ткани, а то и вовсе не будет работать.

Посмотрите на рисунок 72. Маховое колесо крепится на втулке 1 распределителя на главном валу при помощи фрикционной шайбы 2 и фрикционного винта 3. Фрикционная шайба вставляется в прорези втулки выпуклой стороной рожек наружу, а не внутрь, как, казалось бы, удобнее. Иногда бывает и так: шайба правильно установлена, но при сборке рожки выскочили из прорези втулки. Так что если машина не справляется с толстыми тканями, в первую очередь проверяйте сборку махового колеса.

При правильной сборке машина способна прошивать ткани суммарной толщиной до 4,5 мм. Эта цифра определяется диаметром главного вала — плечом рычага, от которого и передается усилие на иглу. Увеличивать его нет необходимости. Возможности машины достаточны для шитья любых тканей и даже тонких кож.

А вот сможете ли вы полностью выбрать положенные 4,5 мм, зависит все от той же «хитрой» шайбы с рожками. Рожки вы поставили правильно, теперь обратите внимание на положение ее трех наружных выступов (рис. 73). Выступы совершенно одинаковы, но на рисунке они отмечены буквами, чтобы проще объяснить. Если при положении шайбы, когда выступ В, например,

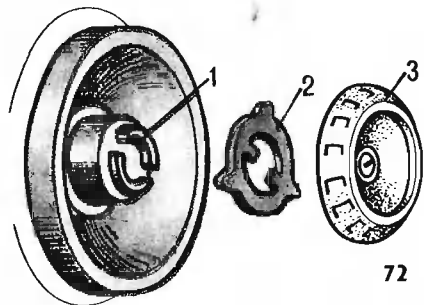

72

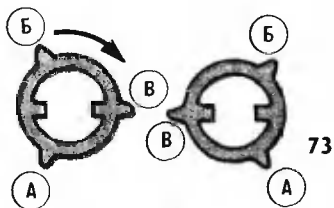

73

справа, машина все-таки не прошивает толстую ткань, попробуйте повернуть шайбу на 180° и закрепить фрикционным винтом 3 (см. рис. 72). В него вставлен тормозной винтик. Выступающий конец последнего попадает между двумя соседними наружными выступами фрикционной шайбы. Он не даст повернуться фрикционному винту больше чем на треть оборота. Новое положение шайбы позволит ту же затянуть фрикционный винт и обеспечить лучшее сцепление.

Но даже при хорошей регулировке утолщенные швы надо прокладывать медленно, поворачивая маховое колесо рукой. В трудных местах лучше приподнимать лапку машины и немного передвигать материал рукой (конечно, при поднятой игле).

И еще несколько слов о капризах машины, в которых она не виновата. При работе с очень тонкими, ворсистыми или эластичными тканями шов неизбежно стягивается и морщит. Помогите машине. Давление лапки надо ослабить, а между тканью и зубцами двигателя ткани под шов подложить полоску тонкой

бумаги и строчить вместе с ней. Потом бумага легко отделяется (если это не строчка «зигзаг»).

Наверное, вы ругали машину, если пробовали обрабатывать на ней гладкие, скользкие материалы типа болоньи, хлорвинила, клеенки, полиэтилена, — строчка получается неравномерной, стежки то короткие, то длинные, часто косые. Машина тут ни при чем. Ослабьте давление лапки, края стачиваемых деталей намочите. Материал будет меньше скользить, и строчка станет ровнее.

ЗАЛОГ КАЧЕСТВЕННОЙ СТРОЧКИ — СМАЗКА

Для смазки швейной машины годятся только специально предназначенные смазочные масла И-20А или И-8А. Ни в коем случае нельзя применять растительные или животные масла — машина после такой смазки приобретает тяжелый ход. Трансформаторное и моторное масла тоже не годятся — они предназначены для смазки непрерывно работающих и сильно нагревающихся устройств. Использовать веретенное масло также нежелательно. В крайнем случае можно взять техническое вазелиновое масло (вазелиновое масло, продающееся в аптеках, не годится!).

Как часто нужно смазывать швейную машину? Это зависит от условий работы. Если вы работаете на ней регулярно, то это нужно повторять каждую неделю. Если вы не пользовались швейной машиной несколько месяцев, то перед работой обязательно смажьте ее, так как со временем машинное масло высыхает. Засохшее масло, смешиваясь с оцесами ткани, пылью, накапливается и приводит к тяжелому ходу машины. Для его удаления закапайте во все места смазки

по несколько капель керосина, а затем смажьте новым машинным маслом — ход машины сразу станет легким. Если нет керосина, можно использовать нашатырный спирт. Он поможет избавиться и от неподходящего масла в машине.

Какие точки механизма нужно регулярно смазывать? Их около 25, и они подробно указаны в прилагаемой инструкции. Если инструкция не сохранилась — запомните основные правила: надо запустить по 1—2 капли масла в каждое отверстие, за исключением отверстий, имеющих резьбу: они предназначены для крепежа дополнительных приспособлений. Не забудьте открыть фронтальную крышку в головной части, а в машине типа «зигзаг» — снять еще и верхнюю накладную крышку рукава. Затем, опрокинув машину набок, запустите масло во все отверстия под платформой. Кроме этого, необходимо смазать все сочленения и поверхности, испытывающие трение. Челночное устройство желательно смазывать каждый раз перед работой. Его необходимо регулярно чистить от скопившихся обрывков ниток, пыли, волокон ткани. Делать это лучше специальной щеточкой или кисточкой, смоченной в керосине.

Зубчатую рейку двигателя ткани надо обязательно регулярно прочищать от скопившихся волокон и оцеса. Иначе, несмотря на добросовестную смазку, ход машины будет тяжелым, а строчка неравномерной. Не стоит делать это жалом отвертки, лучше используйте заостренную спичку.

Если у вас швейная машина с ножным приводом, не забывайте время от времени чистить и смазывать все его узлы. И последнее: избегайте попадания масла на приводной ремень!

ШТОПАТЬ

Ручная штопка — тонкая и кропотливая работа, требующая времени, терпения, напряжения зрения. Швейная машина позволит выполнить штопку быстро и качественно. Разумеется, речь не идет о художественной штопке, которая делает незаметным поврежденный участок на хорошей, дорогой одежде. Ее лучше делать вручную (см. с. 171). Прочная и надежная машинная штопка хороша для ремонта домашней, рабочей, спортивной одежды, рюкзаков, туристских палаток, а также постельного белья.

Штопать можно научиться на любой машине — старой прямострочной, современной многооперационной, ручной, ножной, электрической. Для такой работы нужно снять прижимную лапку и опустить зубцы транспортера, передвигающего ткань при шитье.

Подготовьте вещь к ремонту: срежьте торчащие по краям разрыва нити, вырежьте выношенные, потертые места. Натяните ремонтируемый участок ткани на пальцы (рис. 74). Лучше всего подходят для этого небольшие пластмассовые пальцы диаметром 15 см и высотой не больше 8 мм (более высокие трудно вынимать из-под иглы). Подберите нитки в тон ткани.

Наладьте машину для обычной прямой строчки. Установленная длина стежка не имеет значения, так как транспортер опущен. Натяжение нитей — как при обычном шитье. Положите пальцы под иглу. Опустите ее в ткань у края разрыва и вытяните вверх через ткань нижнюю нить от челнока. Несмотря на отсутствие прижимной лапки, не забудьте опустить ее подъемный ры-

чаг: это нужно, чтобы обеспечить натяжение верхней нити.

Теперь начните, двигая пальцы, прокладывать строчку вдоль края разрыва. Обратите внимание на то, что когда зубцы транспортера опущены, вы можете прокладывать шов не только вперед, но и вбок, и под углом в любом направлении. Правда, за равномерностью строчки придется следить вам самим. Ведите пальцы плавно, без толчков, и старайтесь не погнуть иглу, когда она находится в ткани.

Для начинающих вышивальщиц и штопальщиц выпускается специальная лапка. Она имеется в комплекте некоторых машин. Лапка для штопки и вышивки устроена так, что ее пружинка прижимает ткань при опущенной игле и отпускает, когда игла наверху. Благодаря этому можно работать не боясь погнуть иглу. Правда, опытные швеи такими лапками не пользуются, так как считают, что это может замедлить работу.

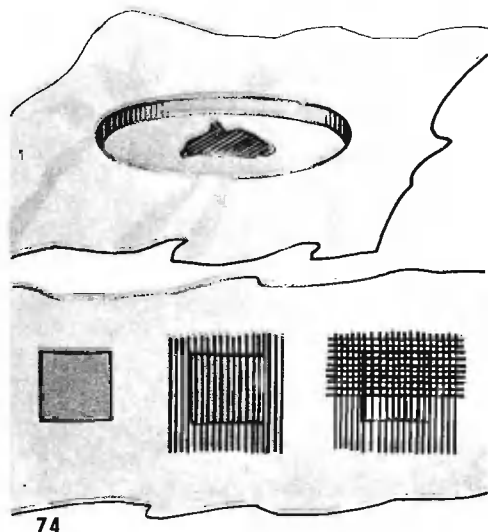

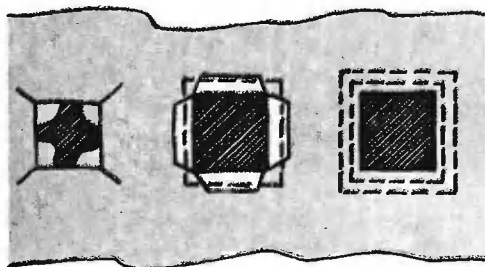

75

Но вот вы обработали прочными стежками всю окружность разрыва. Теперь начинайте двигать пяльцы к себе — от себя прямо через разрыв в направлении долевых нитей материала. Делайте это медленно и равномерно. Возможно, вас такое предложение смутит: как можно шить по пустому месту? Все же попробуйте и увидите: верхняя и нижняя нитки машины, протянувшись от одного края разрыва к другому, образуют аккуратные переплетенные жгутики. Постарайтесь расположить их как можно равномернее, чтобы заполнить всю дыру. Добравшись до неповрежденного края, проложите строчку по здоровой ткани примерно на 1 см, а затем начинайте двигать пяльцы обратно. Обработав таким образом весь разрыв, поверните пяльцы на 90° и проштопайте его в поперечном направлении. При ремонте толстых, жестких тканей стоит проложить стежки еще и под углом 45° , а затем снова повернуть пяльцы на 90° и проштопать по другой диагонали.

СТАВИТЬ ЗАПЛАТЫ

Штопка позволяет заделывать небольшие повреждения. Но даже при точно подобранном цвете машинная штопка довольно заметна. Гораздо аккуратнее выглядят сделанные с помощью машины заплаты.

Если у вас простейшая прямо-³строчная машина, наложение заплат выполняется так. Вырежьте вокруг поврежденного места ровный прямоугольник, одна из сторон которого должна совпадать с направлением долевой нити ткани. По углам прямоугольника сделайте надрезы 0,5 см (рис. 75). Отогните края прямоугольника наизнанку, образуя рамку, и приметайте их или заколите булавками. Подготовьте лоскут для заплат. Его размеры должны быть на несколько сантиметров больше, чем вырезанный прямоугольник. Подогните края лоскута налицо примерно на 0,5 см. Срежьте наискось углы, чтобы при подгибе не было утолщений.

Наложите лоскут на дырку с изнаночной стороны изделия так, чтобы направления долевых нитей совпадали. Загнутые края лоскутка и дырки должны оставаться внутри, между основной тканью и заплатой. С лицевой стороны их не должно быть видно. Приметайте лоскут.

И последнее — проложите на машине две строчки: вдоль края лоскута и вдоль края внутренней рамки, отступая от сгибов на 1 мм. Вот и готова заплатка, пусть немного заметная, но зато прочная, не боящаяся многократных стирок, одинаково аккуратная и с лицевой, и с изнаночной сторон.

На машине, которая выполняет строчку «зигзаг», ставить заплаты еще проще и быстрее. При этом даже не нужно загигать их края. Подберите для заплат лоскут немного больший, чем дырка. Наложите его на ремонтируемый участок так, чтобы направления долевых нитей совпадали, и приметайте к ткани или приколите булавками. Проложите строчку «зигзаг» по контуру прямоугольника, отсту-

пив от края лоскута на 0,5—0,7 см. Теперь, отступив еще на 1—2 см внутрь, выполните аналогичную операцию по контуру меньшего прямоугольника. Выньте наметку или булавки. Поврежденное место оказалось заключенным в рамку из двух зигзагообразных строчек. Остается только вырезать внутренний прямоугольник с поврежденным участком, а наружный край заплаты обрезать по внешнему зигзагообразному шву. Шов не позволит осыпаться нитям ткани при стирке и не образует излишней толщины. Строчка не должна быть слишком частой, достаточно шага 2—3 мм. Высота варьируется исходя из толщины и фактуры ткани. Чтобы избежать осыпания нитей, на высоте строчки должны укладываться по меньшей мере 5—6 долевых или уточных нитей ткани.

ПРИШИВАТЬ ПУГОВИЦЫ

На швейной машине «зигзаг» легко пришивать пуговицы с двумя или четырьмя дырочками. Пришивать на машине одну оторвавшуюся пуговицу или кнопку, возможно, не стоит. Вручную ее пришьете быстрее, не тратя время на установку и налаживание машины для этой операции. Но когда нужно пришить сразу несколько одинаковых пуговиц к сшитой вами рубашке или блузке, машина облегчит вам работу и позволит сделать ее качественно и аккуратно.

Для этого в комплекте принадлежностей, прилагаемых к швейной машине, обычно есть специальная лапка (рис. 76). Вы ее легко отличите — она самая коротенькая, ее функция — прижать пуговицу к ткани в нужном месте.

Выключите зубцы транспортера, машина должна шить на месте.

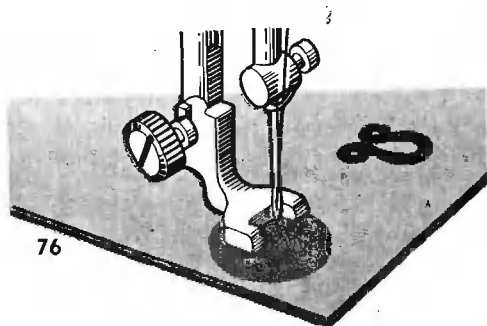

Натяжение верхней и нижней ниток обычное. Прижмите пуговицу лапкой так, чтобы ее отверстия были видны в прорези лапки. Установите на переключателе шов «зигзаг». Вращая маховое колесо рукой, осторожно начинайте опускать иглу, подправляя пуговицу так, чтобы игла прошла посередине одного из ее отверстий. Поверните маховое колесо на один стежок. Остановите машину, когда игла вновь опустится и окажется над пуговицей. Теперь подберите с помощью регулятора зигзагообразной строчки такую высоту «зигзага», чтобы игла вошла в другое отверстие пуговицы. Наладка закончена, можно работать. Проложите 8—10 стежков; ткань с пуговицей не должна двигаться, а игла входит то в одно, то в другое отверстие. Если у пуговицы четыре отверстия, то, не обрывая нитки, расположите два другие отверстия в вырезе лапки так, чтобы игла входила в середину одного из них. Дальнейшее налаживание высоты «зигзага» повторять уже не нужно. Сделав 8—10 стежков, закрепите нитку; регулятор высоты «зигзага» поставьте на нуль, то есть перейдите к прямой строчке. 3—4 стежка на одном месте надежно закрепят шов.

Вы, наверное, уже догадались, как этим способом пришивать металлические застежки: крючки, петли, кнопки. Очень удобно пришивать

на машине металлические или пластмассовые кольца к занавескам, портьерам, тонким коврикам, панно. Кольцо располагают на вещи под лапкой так, чтобы игла прокалывала ткань то снаружи, то внутри кольца. Сделав 8—9 стежков в режиме «зигзаг», закрепляют нитку 3—4 стежками прямой строчки.

ОБМЕТЫВАТЬ ПЕТЛИ

В выполнении этой операции поспорить со швейной машиной, работающей в режиме «зигзаг», не сможет ни одна швея, работающая вручную. При хорошем владении машиной на обметку одной петли уходит всего несколько секунд.

Установите в машину специальную лапку для обметки петель. Она отличается от обычной лапки для строчки «зигзаг» продольным желобком, идущим по «подошве». Благодаря этому желобку обеспечивается ровная и параллельная обметка. Выпуклая частая строчка «зигзаг», попав в желобок, уже не даст лапке уклониться от курса. Кроме того, в этой лапке есть дополнительное маленькое круглое отверстие, сквозь которое можно пропустить шнур для лучшей обработки петли. Об этом мы поговорим немного позже. Если в комплекте вашей машины не оказалось специальной лапки, можно обойтись обычной лапкой для строчки «зигзаг».

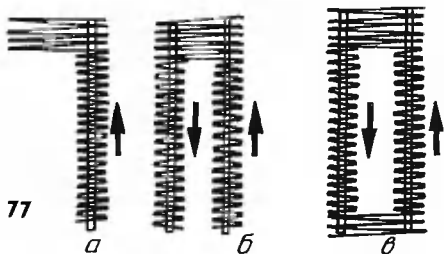

Вот самый простой вариант обработки прорезной петли. Установите очень маленькую длину стежка (рукоятку поверните ближе к нулю). Если ткань средней толщины, высоту «зигзага» установите примерно на 2 мм. Для более толстой ткани и, соответственно, толстых ниток высоту увеличьте, для тонкой — уменьшите. Петлю перед обметкой не прорезают, а только намечают на ткани мелом или наметочной ниткой.

Придерживая рукой верхнюю и нижнюю нитки позади лапки, проложите вдоль наметки первую строчку. Дойдя до конца намеченного отрезка, остановите машину в тот момент, когда игла будет отклонена в строчке «зигзаг» вправо и опущена в ткань. Приподняв лапку, поверните ткань вокруг иглы, как вокруг оси, по часовой стрелке. Проложенная строчка окажется впереди, в направлении шитья, но будет смещена влево от иглы. Сейчас предстоит проложить параллельно ей вторую, точно такую же. Но прежде надо выполнить прочную поперечную закрепку, которая не позволит петле порваться при носке. Для этого установите высоту «зигзага» вдвое больше — примерно 4 мм и сделайте 5—7 стежков во всю ширину будущей петли. Остановив иглу в поднятом положении, верните рукоятку высоты «зигзага» в прежнее положение и проложите второй шов (рис. 77, а, б). Когда игла окажется на уровне начала первой строчки, оставьте ее в верхнем положении, увеличьте высоту «зигзага» вдвое и сделайте вторую поперечную закрепку (рис. 77, в). Осталось закрепить нитку, чтобы строчка не распустилась. Для этого рукоятку «зигзага» установите на нуль и прошейте 3—4 стежка прямой строчкой.

Заключительная операция — прорезать ткань между двумя рядами обметки лезвием безопасной бритвы или специальным портновским ножичком — поркой.

Для получения прочной и красивой рельефной петли в специальное отверстие лапки можно продеть тонкий шнур или крученую нитку. Немного ослабьте натяжение верхней нитки. Шнур протяните позади лапки и придерживайте, натягивая, вместе с верхней и нижней нитками. Начинайте обметывать петлю в таком направлении, чтобы изгиб шнура был обращен к краю изделия, тогда петля будет прочнее. В остальном порядок работы такой же, как уже описан. Благодаря устройству лапки обметка сама будет ложиться поверх шнура. Впрочем, при хорошей сноровке можно проложить под наметкой шнур и без специальной лапки.

Рельефные петли можно получить и без вспомогательного шнура. Для этого немного ослабьте натяжение нити в челноке (поймайте тот момент, когда заправленная шпулька, подвешенная на нитке, начинает сама потихоньку скользить на ней за счет собственного веса). Верхнюю нить, наоборот, натяните. Последовательность операций при обметке — обычная. Рельефность получается за счет соотношения натяжений и подбора толщины нитей.

Разумеется, прежде чем обметывать петли на изделии, стоит потренироваться на лоскутке такой же ткани, чтобы подобрать размеры зигзагообразного стежка, натяжение нитей и их толщину.

ПРОКЛАДЫВАТЬ ШОВ ВПОДГИБКУ

Мастерице, владеющей секретами швейной машины, и в голову не придет сначала вручную подо-

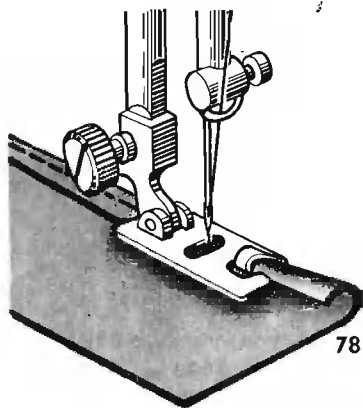

гнуть и заметать край, а потом уж застрочить его на машине. Она применит специальную лапку-рубильник. Вы отличите ее по спиральной направляющей, так называемой улитке. Внутри улитки виден центральный штырек. Если вставить в улитку краешек ткани, при работе машины улитка сама будет подгибать край на определенную ширину, а игла тут же его застрочит (рис. 78). Выпускаются лапки-рубильники на разную ширину подгиба. В зависимости от формы улитки ткань подгибается внутрь либо один раз (шов вподгибку с открытым срезом), либо дважды за один проход. Во втором случае осыпающийся край ткани прячется внутрь (шов вподгибку с закрытым срезом).

Прежде чем применить лапку-рубильник, поупражняйтесь с ней на лоскутке. Уголок ткани, с которого вы собираетесь начать работу, срежьте наискось на ширину подгибки (для большинства лапок-рубильников 5—7 мм). Поднимите иглу в верхнее положение, обе нитки заправьте под лапку и оттяните назад. Ткань со стороны срезанного уголка подгоните примерно на 5 мм и заправьте в улитку поднятой лапки-рубильника до иглы. Опус-

тите лапку и прошейте 2—3 стежка, осторожно вращая маховое колесо рукой. Убедившись, что ткань идет в улитку и подворачивается должным образом, оттяните ткань вместе с кончиками ниток назад и начинайте прокладывать шов. По ходу дела подправляйте ткань, чтобы она равномерно подгибалась в лапке-рубильнике.

ПРОКЛАДЫВАТЬ ЗАПОШИВОЧНЫЙ ШОВ

Запошивочный шов незаменим для вещей, которые часто стирают: постельного белья, мужских сорочек, спортивных трусов, женских ночных сорочек. Если рассмотреть срез этого шва (рис. 79), то не сразу даже можно понять, как он сделан: обе кромки стачиваемых деталей хитро спрятаны внутрь и ни при каких условиях не могут осыпаться. Сам шов совершенно плоский, его не надо разглаживать с изнанки, как обычно, следовательно, глажение сильно упрощается. Хорош этот шов и для вещей, у которых не должно быть изнаночной стороны, — он одинаково выглаживает с обеих сторон.

Для выполнения запошивочного шва обычно требуется четыре операции: два раза сметать и два раза проложить машинную строчку. Но специальная лапка-запошиватель позволяет проложить такой шов без всякой наметки.

На вид эта лапка очень проста, она отличается лишь узкой прорезью посередине (рис. 80, а). Отрегулируйте машину на обычную прямую строчку с шагом 2—3 мм (в зависимости от фактуры ткани). Стачиваемые детали сложите лицевой стороной друг к другу так, чтобы нижний край выступал из-под верхнего примерно на 5 мм. Уголок

нижней детали срежьте наискось. Верхнюю нить проденьте в отверстие лапки и стяните вместе с нижней нитью назад. Выступающий край ткани проташите в прорезь поднятой лапки до иглы. Опустите лапку и сделайте 2—3 стежка, осторожно вращая рукой маховое колесо. Одновременно слегка оттягивайте материал вместе с кончиками ниток назад, пока зубцы движателя ткани не захватят ткань и не смогут равномерно подавать его сами. Теперь можно прокладывать шов. «Умная» лапка сама отгибает выступающий край ткани наверх, а игла прошивает сразу три слоя. На рисунке 80, б показано, что должно у вас получиться при первом проходе. Теперь разверните обе детали в одну плоскость так, чтобы получившийся рубец оказался наверху, и снова заправьте его в прорезь лапки-запошивателя. За первый и второй проходы машина аккуратно выполнит рубец.

ПРИТАЧИВАТЬ ЗАСТЕЖКИ «МОЛНИЯ»

Для этого существует специальная узенькая лапка (рис. 81, а). Она позволяет прокладывать строчку совсем близко к зубцам молнии. Тогда застежка хорошо работает и менее заметна. Застегнутую молнию подкладывают под материал в нужном месте. Приметывать ее не надо. Некоторые швеи предпочитают заматывать с изнаночной стороны края разреза, в который вставляется молния. Благодаря этому после изъятия временного шва кромки ткани полностью закрывают застежку. Правда, работа усложняется, так как молнию приходится притачивать на ощупь. Но узенькая лапка неплохо справляется с этим, нащупывая край зубцов сквозь ткань и скользя вдоль них. Вы ей только чуть-чуть помо-

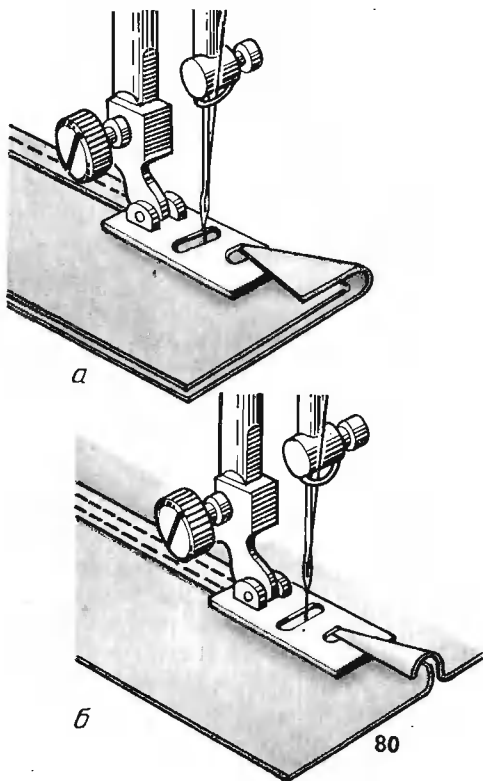

гайте. Обратите внимание на обязательное правило: притачивая молнию, не натягивайте ткань, но натягивайте застежку. Тогда она ляжет ровно, не будет горбить ткань.

С помощью этой же лапки удобно прокладывать ровные параллельные строчки, если привинтить к ней прилагаемую направляющую линейку (рис. 81, б). Незаменима она и при выстегивании деталей современной одежды на теплой подкладке. Но об этом мы поговорим позже (с. 167).

НАСТРАЧИВАТЬ РЕЗИНОВУЮ ТЕСЬМУ

Обычно резинку продевают в специально сделанную кулиску. Таким

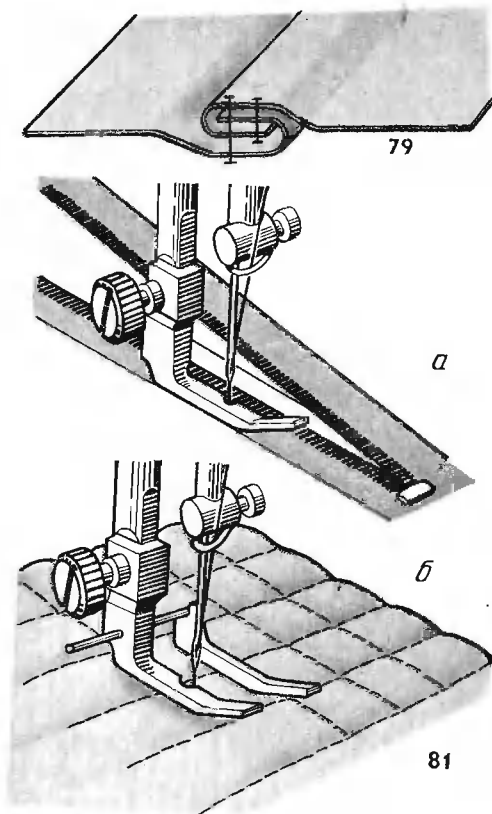

образом, в этом месте получаются три слоя ткани (край кулиски ведь надо подогнуть) и резиновая тесьма. Неудобно и некрасиво. Швейная машина «зигзаг» позволяет прочно настроить резинку прямо на ткань в любом месте изделия.

Установите обычную лапку для строчки «зигзаг». Настройте машину на длину стежка 1,5—2 мм, а высоту зигзага выберите такой, чтобы она была немного меньше ширины резинки (для пристрачивания широкой резиновой тесьмы лучше пройтись дважды по ее краям зигзагом небольшой высоты). Современные машины, например «Чайка» последних моделей, снабжены особым трехстежковым зигзагообразным

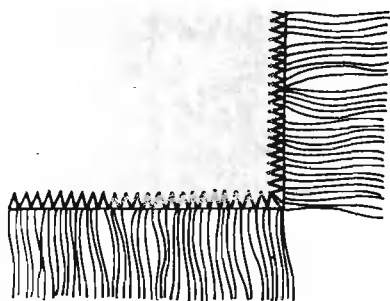
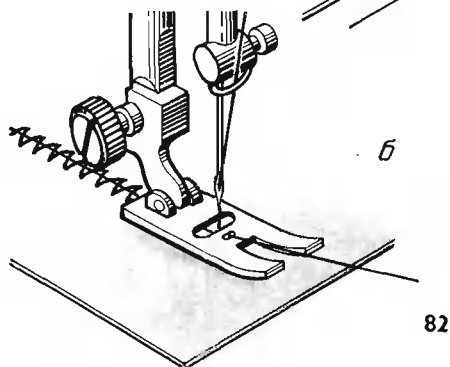
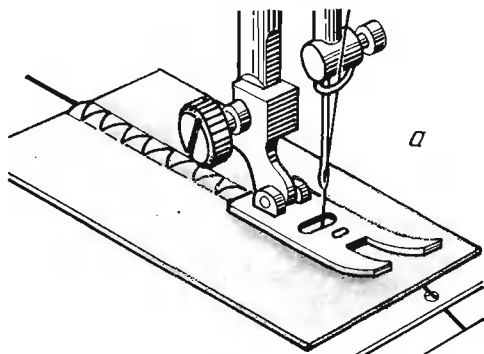

83

швом, который идеален для такой работы благодаря своей высокой эластичности. В нем каждый элемент зигзага выполнен тремя отдельными прямыми стежками. Впрочем, и обычный шов «зигзаг» достаточно эластичен.

Итак, настройте машину. Натяжение нитей — обычное. Присмотритесь к началу резинки несколькими стеж-

ками. Расположите ее по линии предполагаемой строчки на расправленном материале. Оттяните резинку так, чтобы отмеренный кусок лег на нужную длину, и начинайте настрачивать. Поскольку при этом вы тянете резинку на себя, продвижение ткани зубцами двигателя может быть затруднено. Помогите другой рукой, вытягивая готовую работу из-под лапки.

Резиновый шнур круглого сечения (так называемую шляпную резинку) можно настрочить на ткань с помощью специальной лапки для отделочного шнура (рис. 82, а). В ее подошве есть желобок, благодаря которому шнур, или в данном случае шляпная резинка, направляется точно под зигзагообразную строчку. Можно воспользоваться и лапкой для обметывания петель: в ее подошве тоже есть такой желобок. Резинку намотайте на небольшую бобину (например, картонную трубочку), конец ее заведите под игольную пластину, слегка выдвинув задвижную пластину, и проденьте резинку снизу вверх сквозь специальное отверстие в игольной пластине. Если толщина резинки позволяет, проденьте ее и сквозь отверстие в лапке, предназначенное для шнура при обметывании петель (рис. 82, б). Установите размеры зигзага, чтобы нить обхватывала резинку с двух сторон, и настрочите ее.

ОБРАБАТЫВАТЬ БАХРОМУ

Бахрома на краях полотенец, салфеток, скатертей, шарфов — красивая отделка, к тому же ее несложно изготовить. Украшают бахромой и некоторые виды молодежной одежды, например подол юбки, платья. Достаточно вытянуть несколько десятков нитей по краю

ткани — и эффектная отделка готова. Но она очень ненадежна. Оставшиеся с края нити постепенно начинают осыпаться, придавая вещи неряшливый вид. Поэтому бахрому необходимо обработать. Обычно незаметно обметывают край на руках.

МАШИННАЯ ВЫШИВКА

Заниматься настоящей машинной вышивкой можно только на швейной машине с ножным приводом. Причем учиться этому лучше на специальных курсах или под руководством опытной вышивальщицы. Овладение тонкостями этого мастерства требует больших затрат времени, а также терпения, аккуратности и хорошего глазомера.

Но есть виды вышивок и декоративных отделок, которые выполняемы на любой машине. Постараюсь объяснить, как это делается.

ДЕКОРАТИВНЫЕ ОРНАМЕНТЫ

На выполнение геометрического орнамента для диванной подушки (рис. 84) потребуется не более часа. Успех здесь зависит не от техники вышивки, а от выбора подходящего узора. Он составлен из очень простых элементов — повторяющихся ломаных линий, проложенных толстыми нитками по контрастному фону. Здесь важно только следить, чтобы отрезки линий были ровными и строго параллельными. А вот группы линий, отделяющие эти орнаменты друг от друга, наоборот, должны быть слегка волнистыми, сходящимися и расходящимися, иногда даже пересекающимися. Это придает дополнительный декоративный эффект, подчеркивает строгость основного геометрического орнамента.

Для вышивки подберите плот-

Машина позволит это сделать намного быстрее и аккуратнее. Достаточно проложить по основанию готовой бахромы зигзагообразный шов (рис. 83). А если сделать это цветной ниткой, получится дополнительная нарядная отделка.

ный толстый материал, тогда рисунок не будет стягиваться. Если материал тонкий, подложите под него хлопчатобумажную ткань, приметав ее крупными стежками. Узор наносите на ткань мелом или заостренным краешком сухого туалетного мыла. Лучше пользоваться линейкой. На светлый материал наносите узор специальным зубчатым колесиком — резак, оставляющим на ткани ряды точек. Если ткань слишком мягкая и резак не оставляет на ней следов, воспользуйтесь простым карандашом. Но не проводите им линии, чтобы не испачкать ткань, а поставьте лишь точки по контуру через каждые 1—2 см.

Когда рисунок будет нанесен, установите на машине длину стежка

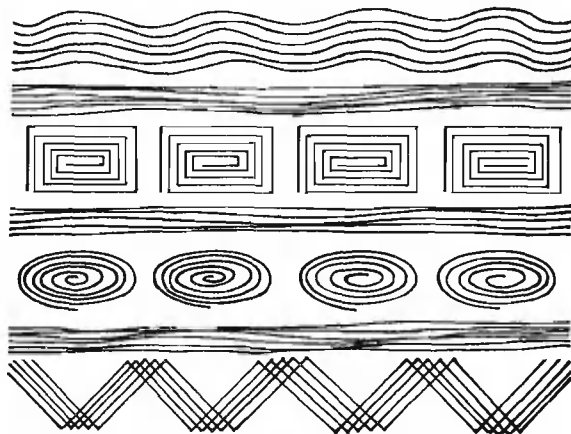

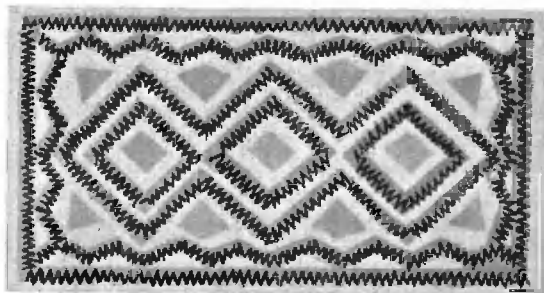

86

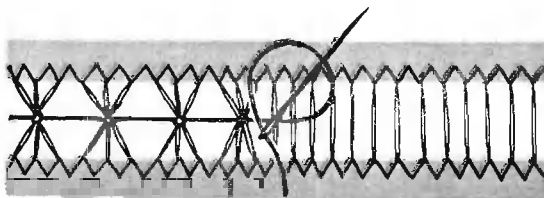

87

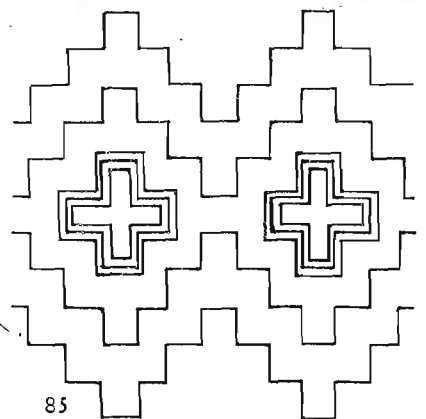

85

88



около 2 мм и сделайте натяжение верхней нити немного слабее обычного, тогда строчка будет более выпуклой. В челнок заправьте нитку на один-два номера тоньше. Закрытые геометрические орнаменты начинайте выполнять от их наружного края, двигаясь к центру. Закончив один элемент, оборвите нитки, проташите концы верхних ниток на изнаночную сторону, свя-

жите их попарно и срежьте лишнее, иначе они будут мешать при дальнейшей работе. Законченную вышивку слегка увлажните и отутюжьте.

Этим очень простым способом можно вышивать скатерти, покрывала и шторы, декоративные панно, отделывать одежду. На рисунке 85 даны несколько образцов таких орнаментов, которые легко вышить

предложенным способом. Аналогичные орнаменты вам нетрудно придумать и самим.

На современной швейной машине, выполняющей декоративные швы, можно получить красивый орнамент, напоминающий вышивку в народном стиле, если продуманно скомбинировать различные виды строчек (рис. 86). Такая вышивка хороша для отделки блузок, полотенец, салфеток.

МЕРЕЖКИ

Эта простая, но нарядная отделка выполняется на тканях плотного переплетения. Она хороша для блузок, салфеток, носовых платков. В намеченных местах вытяните из ткани 10—15 нитей. По краям полученных дорожек проложите строчку «зигзаг». Мелкая строчка не только будет удерживать от осыпания крайние нити, но и соберет поперечные нити в симпатичные «кустики». Подберите наилучший их размер, регулируя длину стежка. Цветная нить в строчке дополнительно украсит мережку. На швейной машине с ножным приводом под руководством опытного мастера можно научиться переплетать нити в мережке, получая красивые узоры. Мы же с вами сделаем эти переплетения вручную (рис. 87). Тем не менее в большей части работы машина вам помогла — обметала мережку, разделила нити на «кустики».

АППЛИКАЦИИ

Эта эффектная отделка несложна даже для начинающих. Ее делают из ткани, фетра, обрезков трикотажа, кожи, замши. Аппликацией украшают швейные и трикотажные изделия.

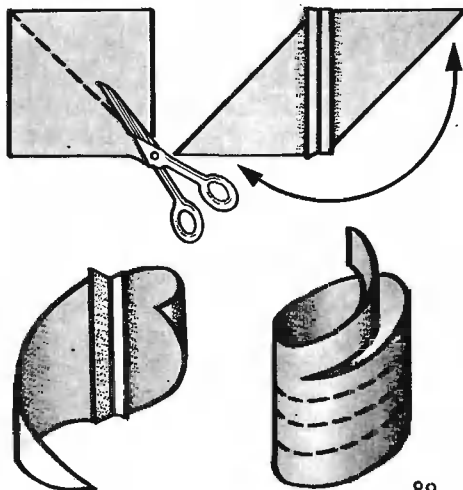

89

Можно выполнять аппликацию двумя способами: либо сразу вырезать из кусочков материала детали рисунка, настроить их на ткань по контуру прямой строчкой, а затем обметать частой строчкой «зигзаг»; либо нанести рисунки деталей на кусочки материала и, не вырезая их, настроить их на ткань узкой частой строчкой «зигзаг». Лишний материал осторожно срезать маникюрными ножницами у самого наружного края строчки, а затем еще раз обметать рисунок более широким зигзагом.

Есть и другие способы аппликации. Поясню на примере декоративной подушки, изображенной на рисунке 88. Сначала на подготовленных прямоугольных лоскутах проложите равномерные ряды слегка волнистых прямых строчек. Это фон рисунка. Нитки подберите контрастирующих с материалом цветов. Для аппликаций стилизованных цветов подберите куски цветного сукна, драпа или фетра. Эти материалы не осыпаются, поэтому аппликацию можно выполнить и на самой простой прямострочной машине.

Вырежьте детали цветов и пришивайте их на подготовленную ос-

нову с проложенными строчками. Настрочите детали по контуру прямой строчкой, а потом начинайте прокладывать параллельные строчки внутри деталей, двигаясь по

ОЧЕНЬ НУЖНЫЙ ШОВ

Среди отделочных швов, которые выполняют современные швейные машины, есть шов, состоящий из отдельных зубчиков зигзага, чередующихся с тремя или четырьмя стежками прямой строчки (рис. 90, а). Почему-то швеи почти не пользуются им. А между тем с его помощью можно выполнять различные операции. Прежде всего — подшивать детали швейного изделия. Обычно эту операцию делают вруч-



90

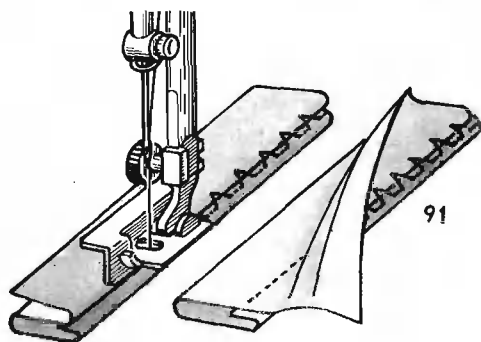

91

спирали и приближаясь к центру. Осталось стачать отдельные прямоугольные детали панно и окантовать цветной бейкой (рис. 89), тесьмой.

ную, когда уже так не терпится примерить обнову! Используя машину, вы сможете подшить вещь быстрее и качественнее швом, невидимым с лицевой стороны (рис. 91).

Для этого на указателе выбора строчки устанавливается номер такого шва. Длина стежка 3—4 мм, ширина зигзага 2—3 мм. Смещение иглы в сторону надо отрегулировать так, чтобы она при своем левом уколе лишь прихватывала верхний слой ткани. Тогда на лицевой стороне после разглаживания материала шов почти невидим. Он будет невидим совсем, если использовать «мононить» — бесцветные прозрачные нитки из синтетического волокна, которые начала выпускать наша промышленность.

Выполняя этот шов, удобно использовать направляющую линейку, которая крепится к основной лапке (рис. 91). Скользя по сгибу ткани, она не позволит шву отклониться ни на миллиметр.

Но у этого шва есть и другие применения. С его помощью можно одновременно стачивать детали и обрабатывать их края, чтобы не осыпались нитки (рис. 90, б). Времени на это нужно вдвое меньше.

Если вводить материал под лапку так, чтобы прямые стежки не попадали в него, а оставались «в воздухе», а зигзагообразный стежок захватывал ткань (рис. 90, в), то получится еще один полезный шов. Им хорошо обметывать тонкие тка-

ни. Этот шов очень выручит, когда вы хотите обвязать край изделия крючком (сделать кружева) или надвязать спицами резинку для пояса, манжет. Подогните край

СМЕТЫВАНИЕ

Очень трудоемкая ручная операция — сметывание. Но во многих случаях его можно намного быстрее выполнить на машине.

Основное требование к сметочному шву — чтобы он легко удался, когда станет ненужным. Можно использовать для наметочного шва тот же прием, что и для получения сборок: слегка ослабить натяжение верхней нити, установить максимальную длину стежка и, сколов детали булавками, прокладывать прямую строчку по линии, намеченной копировальными стежками. После примерки установить на машине правильное натяжение верхней нити, нужную длину стежка и проложить окончательную строчку рядом со сметочной. Удалить последнюю просто: сначала вытянуть нижнюю нить, она идет легко, так как не удерживается ослабленной верхней нитью. После этого верхняя нить отделяется сама. Наметку лучше делать нитками, отличающимися по цвету от основных.

Все хорошо, только вот стежок у такого сметочного шва маловат.

МАШИНА — ШВЕЯ, ПРЯХА, ТКАЧИХА...

До сих пор речь шла только о такой функции швейной машины, как шитье. «А о чем же еще может тут идти речь?» — спросите вы.

Ну, например, на швейной машине можно... пряхь пряху. Са-

ткани и проложите по нему этот шов, оставляя прямые стежки «в воздухе». Теперь край легко обвязывать, вводя крючок под эти воздушные петли или набрав их на спицы.

Это мешает вносить исправления при примерке. В инструкции к машине сказано, что максимальная длина стежка — 4 мм. Но оказывается, можно заставить швейную машину «зигзаг» прокладывать гораздо более длинные стежки.

Если иглодержатель машины стоит чуть выше, чем нужно, машина будет пропускать стежки. Этот дефект регулировки можно сделать полезным. В режиме «зигзаг» челнок будет захватывать нить, когда игла прокалывает ткань слева, и не будет успевать срабатывать справа. Вместо шва «зигзаг» при работе у вас получится прямая строчка с удвоенной длиной стежка — 8—9 мм. Это уже настоящий сметочный шов.

Разумеется, нет смысла разрегулировать машину каждый раз, когда надо проложить сметочный шов. Просто для сметывания на машине сделайте специальную укороченную иглу. Колбочку ее спилите примерно на 2 мм. А чтобы не спутать эту иголку с другими иглами, пометьте колбочку красным лаком для ногтей.

модельную пряхку изготовить несложно. Но трудно бывает раздобыть реверсивный двигатель для нее. А если и удастся найти, то встает проблема, как включать и останавливать его в любой момент,

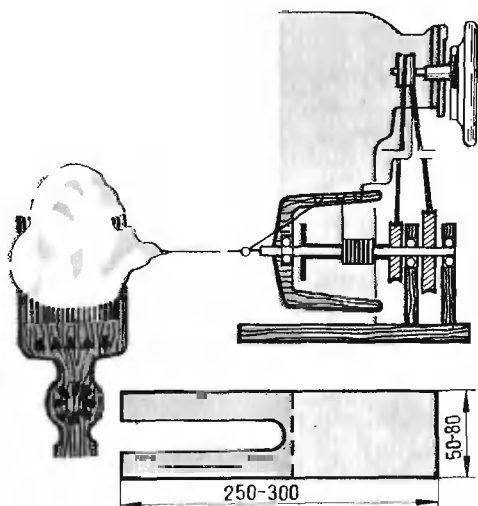

92

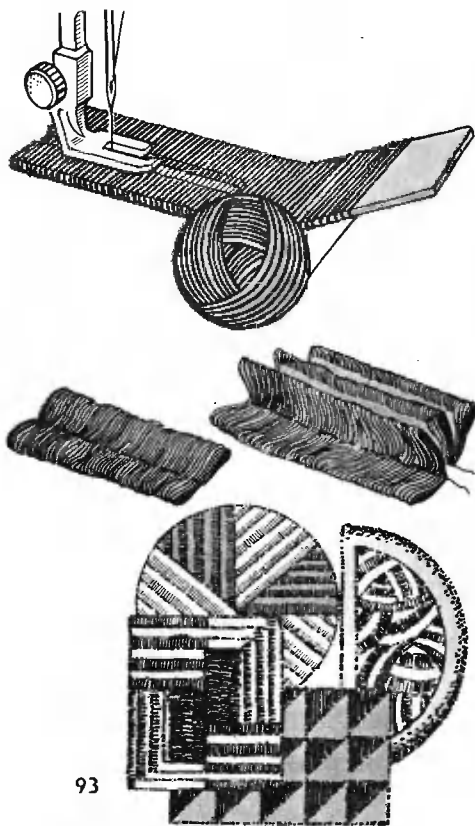

93

не выпуская из рук пряжи. Между тем отличным, удобным приводом для прялки может служить швейная машина (с ножным приводом или электрическая) (рис. 92). Для работы надо установить швейную машину в режим намотки нити. Только теперь шпулька вместо перемотки нити вращает шкивы прялки. Диаметры шкивов подбираются так, чтобы ось-веретено вращалась со скоростью 100—120 об/мин, а катушка — вдвое быстрее.

Кроме того, швейная машина умеет делать ворсовые ковры. Для этого надо изготовить очень простую дополнительную лапку в виде полоски из дюралюминия или жесткого картона длиной 25—30 см и шириной 4—5 см. Впрочем, ширину полоски можно выбрать и другой — смотря какой длины ворс вы хотите получить. Почти до середины пластинки идет продольная прорезь. Ширина ее такова, чтобы в ней свободно проходила лапка швейной машины. Согните пластинку с прорезью вдоль пунктирной линии примерно под углом 120° — и лапка готова. Равномерно наматывайте на нее пряжу, как показано на рисунке 93, и, подсунув ее прорезь под лапку швейной машины, настрачивайте витки пряжи на основу из плотной ткани. По ходу работы осторожно сдвигайте к прорези нитки, наматанные на сплошную часть лапки, и подматывайте новые. Закончив один ряд, отогните его петли в одну сторону и на небольшом расстоянии от него начинайте прокладывать следующий ряд. Чем ближе вы будете прокладывать ряды машинных строчек и чем плотнее наматывать пряжу на лапку, тем гуще будет ворс вашего коврика. По окончании работы петли можно разрезать ножницами и распустить, а можно оставить так.

ЗАМЕТКИ НА ПОЛЯХ

Во время работы на швейной машине, особенно при штопке и вышивании (когда лапка снята), необходимо следить, чтобы пальцы не приближались к игле. Опасно не только ее острие, но и быстро поднимающийся и опускающийся иглодержатель.

При работе на швейной машине не тяните материал из-под иглы. Ее острие может сломаться, ударившись на быстром ходу об игольную пластину или лапку. Случалось, что отлетевшие обломки попадали швее в глаза.

* * *

Машину с электрическим приводом нельзя оставлять без надзора включенной в сеть. Перед включением машины в сеть убедитесь в исправности изоляции проводов.

* * *

Самая распространенная причина выхода швейных машин из строя — нарушение последовательности действий в начале работы. Нормальной считается такая последовательность: не опуская лапку, оттяните рукой заправленные под нее верхнюю и нижнюю нитки и, вращая маховое колесо рукой, опустите иглу в ткань. Затем опустите лапку и сделайте 2—3 стежка. Теперь можно отпустить концы ниток и приступить к работе.

* * *

Нитки в конце строчки не обрывают, а обрезают, оставив концы 8—10 см. Заканчивать строчку следует при поднятом нитепритяги-

вателе. Тогда ткань легко освобождается из-под лапки, и нитка нужной длины свободно вытягивается.

* * *

Горловину, пройму, рукава швейного изделия часто обрабатывают с помощью косой бейки — узких полосок ткани, вырезанных в косом направлении относительно долевых нитей и нитей утка. Такая бейка эластична, легко тянется, ей можно придать любую иужную форму. Обычно косую бейку заготавливают так: из остатков ткани нарезают полоски шириной 3—4 см, следя, чтобы долевая нить шла под углом 45° к краям полоски. Для получения необходимой длины эти полоски соединяют, сметывая, а затем стачивая по долевой нити. Затем швы разутюживают. Вот сколько операций! И все же бейка получается не очень ровная.

Заготовку бейки можно упростить и ускорить. Возьмите квадратный лоскут ткани и разрежьте его по диагонали. Стачайте по долевой нити два получившихся треугольника, как показано на рисунке 89. Теперь соедините две другие стороны треугольников так, чтобы один конец выступал на 3—4 см. Проложите стачной шов, разутюжьте швы. У вас получится «цилиндр», из которого вы, начиная от выступающего края и двигаясь по спирали, можете вырезать очень длинную и ровную бейку.

* * *

При работе со скользящими тканями или при изготовлении очень больших изделий (например, подо-

деяльников) выручит наволочка, зажатая под основание машины слева. Ткань больше не будет сползать на пол, она соберется в наволочке.

* * *

Чтобы не сорить обрывками ниток и обрезками ткани, на время работы с правой стороны основания машины прикрепите клейкой лентой небольшую пустую коробку. Туда и собирается весь мусор.

* * *

Чистить механизм машины, и в первую очередь зубчатую рейку двигателя ткани и челнок от очесов ткани, пыли, засохшего масла, лучше всего щеточкой, которая прилагается в комплекте электробритвы. Там она, как правило, остается без дела, зато для швейной машины неоценима!

* * *

Каково бывает огорчение, если, прокладывая отделочный шов, замечаешь, что в челноке вдруг кончилась нитка. Чтобы таких неужи-

данностей не случилось, при намотке цветной нити на шпульку первый метр ее натирайте мелом. Показалась снизу намеленная нитка — новый шов начинать не стоит. Пора наматывать на шпульку нитку.

* * *

Всегда старайтесь покупать две одинаковые катушки нужного цвета. Одну ставьте на штырек машины наверху, и с нее заправляйте нить в иглу. А со второй наматывайте шпульку, не нарушая заправки машины. Это экономит время.

* * *

При изготовлении швейных изделий некоторые детали в уголках надсекают до самого шва, тогда ткань не морщит, шов ровный. Чтобы нитки в этих местах не осыпались, покройте края надреза тонким слоем бесцветного лака для ногтей. Кисточка, прилагаемая к флакону с лаком, вполне годится для этой операции. Такая «защита» отлично выдерживает стирки.

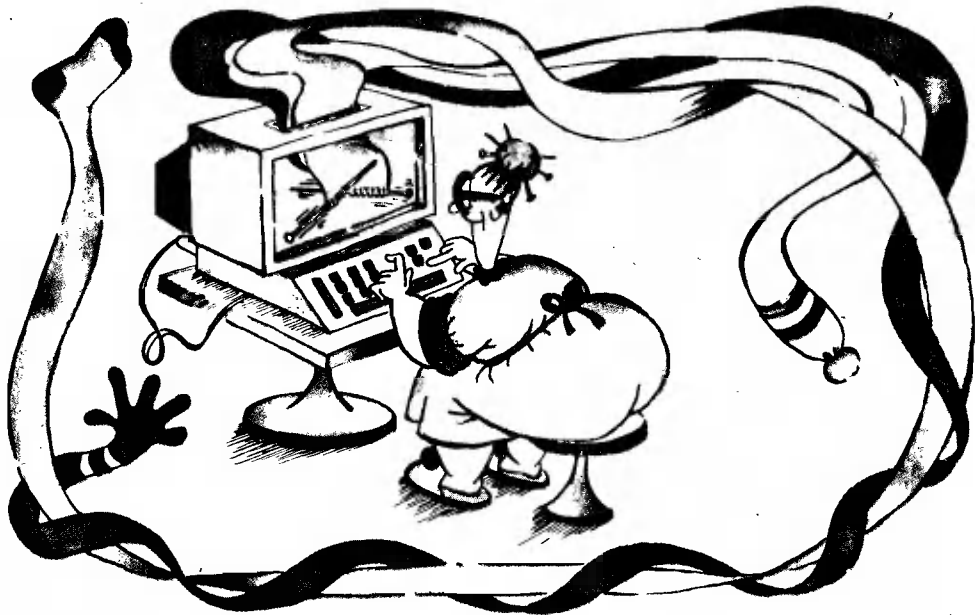

РУКОДЕЛЬЕ — НЕ БЕЗДЕЛЬЕ

ВЯЗАНИЕ ДЛЯ ВСЕХ

Много чудес хранила бабушкина шкатулка для рукоделия. Резные вязальные крючки из кости, деревянные, стальные и пластмассовые спицы, разноцветные портновские сантиметры, посеребренные наперстки, диковинные вышивальные иглы с двумя ушками, зубчатые и штырьковые диски для быстрого ажурного вязания. И конечно, старый расписной деревянный грибок для штопки.

Мы с детства знали, что в бабушкиной шкатулке — не игрушки, а инструменты для полезной, сложной и кропотливой работы. Долгими вечерами корпела она с пятью спицами, позвякивающими в руках, и всю детвору одаривала нарядными пестрыми варежками, шарфами, мягкими носочками. Преподавала она и мне основы рукодельной науки, залив на всю жизнь любовью к

непешному занятию, в котором можно проявить свой характер, фантазию, изобретательность.

Давно устарели по сегодняшним меркам бабушкины уроки вязанья на пяти спицах, ручной вышивки и штопки с помощью деревянного грибка. Сегодня мы все больше вышиваем и вяжем на машинах, штопку забросили совсем, а расчеты вязанья делаем на бытовых компьютерах. Появились новые способы вязанья, новые ткани, фасоны, отделка...

Но все это пошло из чудесной бабушкиной шкатулки, выросло из ее выдумки и терпения, когда петелька за петелькой, ряд за рядом появлялось из ничего на наших глазах ее узорчатое вязанье. С него, самого обычного вязания, и начну свой рассказ о домашних рукодельных ремеслах.

Возможно, вы уже умеете вязать на спицах или крючком. Это чрезвычайно полезное умение. Ведь трикотаж уже несколько десятилетий подряд возглавляет моду, держит титул «одежды века». Ну а вязаные вещи ручной работы вообще вне конкуренции: теплые, мягкие, эластичные и, главное, неповторимые.

Вот почему ручное вязание из года в год становится все популярнее. Вяжут не только на спицах и крючком, но и с помощью других нехитрых приборов: на специальной «развилке» — приборе для ажурного вязания; на рамках со штырьками; на пластмассовых «гребенках» (игрушечных вязальных машинах); на вязальных машинах типа «Северянка»; на картонных или металлических рамках с зубчиками; на спицах новой конструкции (недавно запатентованных): внутри одной спицы пропускается еще одна нить, которая тоже участвует в вязании. Можно вязать даже с помощью обычной деревянной катушки из-под ниток...

ИЗ ЧЕГО ВЯЗАТЬ

Возможно, у вас дома нет ни спиц, ни крючка, ни пряжи для вязания. Может быть, вы уверены, что у вас ничего не получится, и поэтому не хотите зря покупать пряжу, она ведь дорогая.

На первое время можно обойтись и без пряжи. Если бы вы знали, из чего только не вяжут сейчас умельцы, стараясь раскрыть все возможности этого занятия! Кроме шерстяной пряжи вяжут из толстых хлопчатобумажных ниток, шелка, синтетики; вяжут из шнура и тесьмы; вяжут из люрекса — нити с металлическими волокнами. Эффектная вязаная отделка получается из

Если вы еще не владеете этим видом рукоделия, обязательно научитесь! Причем это не только женское, но и вполне мужское дело. Достаточно напомнить, что способ создавать из нити без помощи ткацких станков красивое, эластичное узорчатое полотно изобрели мужчины! В Древнем Вавилоне и Ассирии только они занимались этим сложным ремеслом. Да и сейчас охотно вяжут мужчины в Африке, Индокитае. Можно встретить в современной печати упоминания об искусных вязальщиках в Европе и в США...

Вязание развивает пространственное воображение, математические способности, художественный вкус. Воспитывает характер — упорство, умение сосредоточиться, привычку доводить дело до конца; тренирует пальцы и кисти рук; развивает координацию движений. И еще — успокаивает, позволяет с пользой отдохнуть: несколько вечеров — и готова нужная, хорошая вещь.

Я вас убедила? Тогда к делу.

узеньких полосок кожи (очень длинную кожаную полоску можно получить из совсем небольшого лоскутка, разрезав его по спирали от краев к центру, а затем намочив и высушив полоску в натянутом состоянии). Красива и отделка из вязанных в узор полосок меха, из перьев, напряденных на нить (впрочем, это не ново: еще в конце прошлого века в моде были палантины из «страусовой шерсти», полученной таким же способом). Неожиданная вязаная фактура получается из узеньких фабричных кружев, смотанных в клубок. Практичные и добротные вещи можно связать из

таких материалов, как порезанные на узкие полоски лоскутки ткани или изношенный хлопчатобумажный трикотаж; капроновые и нейлоновые чулки и колготки с «побежавшими»

ЧТО ВЯЗАТЬ

В самом деле, что же может получиться из полиэтилена, чулок, лоскутков? Из полиэтилена — симпатичные, легко моющиеся коврики для ванной или прихожей, из лоскутков — тапочки или половики, из чулок и овощных сеток — удобные мочалки для мытья посуды.

Вязать ведь можно не только кофточки да салфеточки. Вы можете научиться мастерить удобные носки и оригинальные чулки, нарядные варежки и перчатки, спортивные шапки и шарфы, модные галстуки и пояса, платья, пальто, свитера... Можно связать добротную домашнюю обувь, красивые кухонные прихватки, подставки под горячее и даже подстаканники — ажурные кольцевые полоски из льна, надеваемые на стаканы, чтоб не горячо было держать. Список этот можно

КАК ВЯЗАТЬ НА СПИЦАХ

Для начала, чтобы только попробовать свои силы, достаточно раздобыть пару спиц № 3, 4 или 5. Эти номера соответствуют толщине спиц в миллиметрах. Их подбирают по толщине пряжи. Как? Ну, например, таким способом. Плотную бумагу проколите спицей, а потом попробуйте протаскать сквозь отверстие вашу пряжу. Если она проходит через отверстие с небольшим усилием, но не рвет бумагу — значит, размер спицы и толщина пряжи соответствуют.

петлями; полиэтиленовые пакеты и даже пластиковые сетки, в которых продаются фасованные овощи (их разрезают по спирали на неширокие полоски).

еще продолжать, и все это будут полезные и удобные вещи.

Постараюсь рассказать об изготовлении хотя бы некоторых из них. Только здесь не будет категорических инструкций вроде такой: «Наберите 72 петли синей пряжей артикула № ...; провяжите 18 рядов следующим рисунком; ... присоедините голубую нить...»

У вас может быть пряжа совсем другого цвета и другой толщины; и иная точка зрения на то, какой длины и ширины должна быть вещь; и вообще совсем другой размер!

Мы будем учиться приемам вязания, а уж выбор модели, цветовое решение, способ исполнения принадлежат вам — ведь мы договорились подходить к домашним делам творчески. А я только чуть-чуть подскажу.

Но сейчас мы обойдемся без пряжи. Возьмите старый капроновый или нейлоновый чулок, тщательно выстирайте его, высушите и, срезав его утолщенную верхнюю часть, начинайте разрезать чулок по спирали сверху вниз (рис. 94). Следите, чтобы ширина ленточки была одинаковой, примерно 2,5—3 мм. Выберите ширину, исходя из размера ваших спиц и толщины чулка. Удобнее резать чулок, надев его на ладонь левой руки. Нижнюю часть чулка отрежьте.

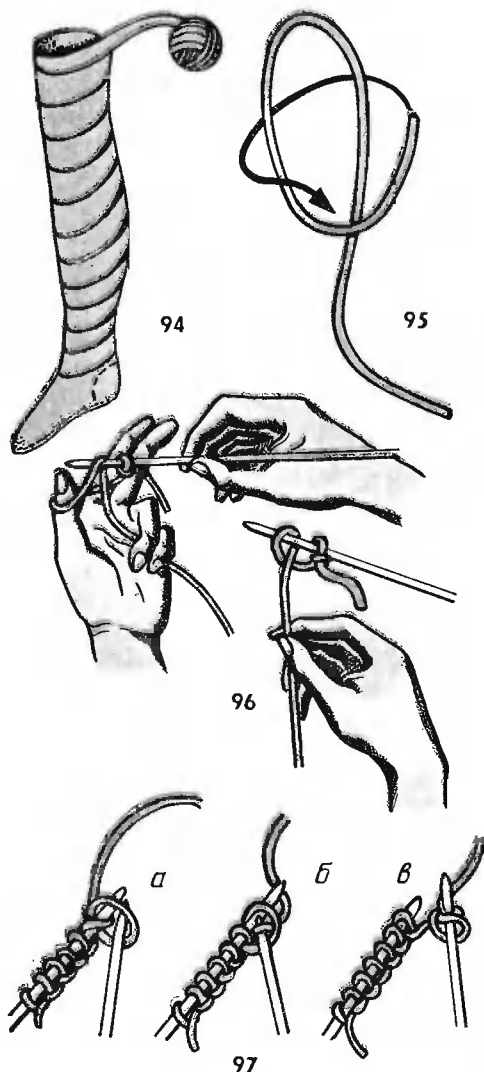

Полученную ленточку смотайте в клубок. При этом слегка натягивайте ее — и края тут же свернутся, получится мягкий упругий шнур. На таком шнуре очень удобно учиться вязать. И главное, можно быстро получить результат: у кого-то за 5 минут, у кого-то за 10 сразу получится готовое изделие. Какое — сейчас увидим.

Итак, возьмите конец шнура и сделайте двумя руками петлю, как показано на рисунке 95. Проденьте в нее кончик спицы и затяните петлю, чтобы она не соскользнула. Возьмите спицу в правую руку, а левой накидывайте на нее длинный конец шнура, как показано на рисунке 96, и слегка затягивайте. Повторяйте так, пока на спице не образуется 15 петель, считая и первую, завязанную руками. Существует еще несколько способов набора петель, но этот — самый простой. Теперь возьмите в правую руку вторую спицу, а спицу с набранными петлями — в левую и начинайте вязать первый ряд.

Введите кончик правой спицы в крайнюю петлю, от которой тянется шнур к клубку, и перенесите ее с левой спицы на правую. Это неизменное правило при всяком плоском, некруговом вязании: в каждом ряду первая петля не провязывается, а снимается. Благодаря этому образуется ровный упругий край вязания.

Теперь учимся вязать лицевую петлю. Правую спицу введите в следующую петлю на левой спице. Шнур, идущий к клубку, при этом перекиньте через указательный палец левой руки. Подведите под шнур кончик рабочей спицы справа и протяните его обратно в петлю вместе со шнуром. Сбросьте петлю с левой спицы (рис. 97). У вас на рабочей спице уже 2 петли. Вот и вся премудрость. Продолжайте так до конца ряда, пока все петли с левой спицы не перекочат на правую, образовав первый ряд вязания. Теперь опустевшая левая спица становится рабочей, а спицу с петлями переложите в левую руку. Второй ряд — такой же: первую петлю снимите, не провязывая, остальные петли вяжите лицевыми (рис. 98).

Так вяжите, пока не останется конец шнура, который примерно трижды может уложиться на ширине вашего вязания.

Пора закрывать петли. Последний ряд выполняйте следующим образом. Первую петлю, как всегда, снимите. Провяжите следующую петлю, у вас на правой спице 2 петли. Поступите с ними так: кончиком левой спицы оттяните первую из них, а в это время правой спицей протащите сквозь нее вторую. На правой спице снова только одна петля. Провяжите следующую петлю и с этой парой поступите так же (рис. 99). В конце концов у вас останется одна-единственная петля. Протащите сквозь нее конец шнура и затяните.

Если вы все сделали правильно, у вас получился небольшой прямоугольник с ребристой поверхностью. Можно поздравить вас с первым полезным вязаным изделием! Ведь это очень удобная мочалка для мытья посуды. Можете в этом убедитьсяся.

Освоим вязание изнаночными петлями. Возьмите второй ненужный чулок и приготовьте из него шнур для вязания. Снова наберите на спицу 15 петель, возьмите ее в левую руку, перекинув шнур через указательный палец, и, перекрутив, снимите на правую спицу первую петлю, не провязывая. А дальше внимательно посмотрите на рисунок 100. Рабочую нить положите поверх левой спицы перед следующей петлей (а). Конец правой спицы проденьте под рабочую нить и в середину петли (б). Этой же спицей подхватите рабочую нить и протащите ее через петлю на левой спице (в). На правой образуется новая петля, а с левой ее основание сбросьте (г). Вот и все. Продолжайте так до конца ряда. Связав 4—5 рядов изнаночными петлями, вы заметите,

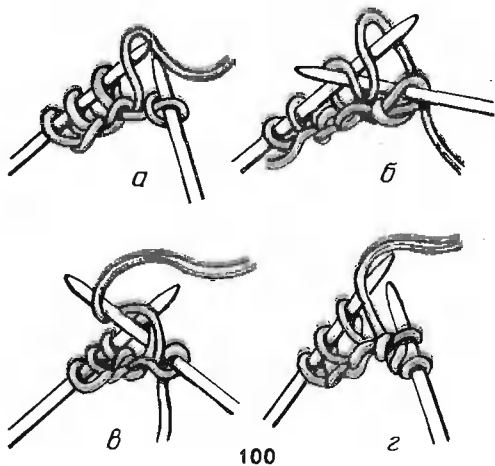
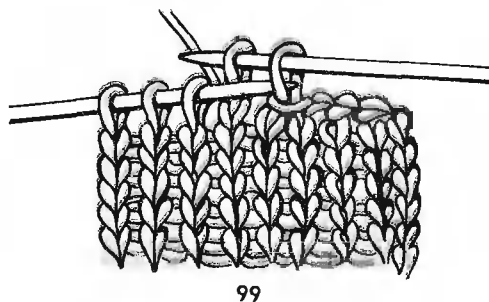
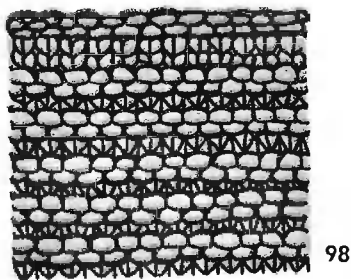

что у вас получается точно такой же рисунок, как и в первом примере. Стоило ли изучать такую сложную петлю, чтобы получить то же самое, что и с помощью простой лицевой? Стоило.

Чтобы в этом убедиться, дальше вяжите так: один ряд — только лицевыми петлями, второй — только изнаночными. Чередуйте эти два ря-

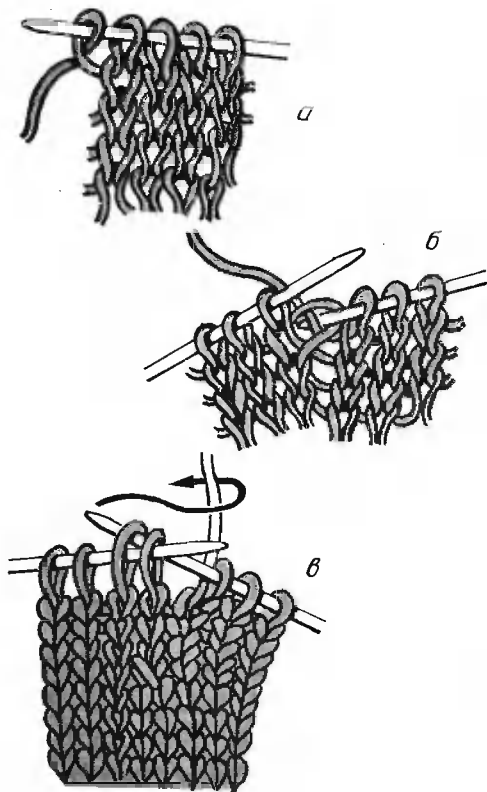

101

да, и вскоре вы увидите, что из-под спиц выходит совсем другой рисунок, причем очень знакомый. Такую фактуру имеет подавляющее большинство трикотажных изделий. Этот узор отличается от предыдущего тем, что изделие получается тоньше, мягче и ниток на него уходит меньше. Из такого же куска шнура, как в первом примере, у вас получится прямоугольник побольше. У этого вязанья есть более гладкая лицевая и ребристая изнаночная стороны. Бабушка называла его чулочным. Потому что именно этим рисунком издавна вязали чулки и носки. Отлично подходит оно и для кофт, свитеров, шапочек. А вот

шарф или платок вязать чулочным вязаньем не стоит. Во-первых, из-за наличия изнаночной стороны, а во-вторых, изделие будет скручиваться на краях.

Подобных недостатков лишен наш первый образец: с двух сторон одинаковый, совершенно плоский. Этим способом издавна вязали платки. Вот почему такое вязанье называется платочным.

Чтобы края вашего второго образца не скручивались, советую закончить его 3—4 рядами платочной вязки. Закройте петли. Готова еще одна мочалка, потоньше и помягче. Пусть она послужит для мытья кухонной мебели и кафеля.

ПРИБАВЛЕНИЕ И УБАВЛЕНИЕ ПЕТЕЛЬ

Нам нужно будет вязать не только квадраты и прямоугольники, но и детали любой сложной формы. Это не так трудно, как кажется. Просто надо то удлинять, то укорачивать ряды, изменяя количество петель в них.

Для прибавления-увеличения числа петель с краю просто накидывают на спицу нужное число петель (рис. 101, а). Несколько сложнее делать это в середине ряда. Вот один из способов: провязав в месте прибавления лицевую петлю, не сбрасывают ее основание с левой спицы, а провязывают через него еще одну петлю (рис. 101, б). Так из одной петли получают две.

Для убавления петель с краю или в середине достаточно провязать две петли вместе (рис. 101, в). Когда требуется убавить сразу несколько петель с краю, поступают так же, как при закрывании петель в конце вязанья (см. рис. 99).

НЕКОТОРЫЕ ПОПУЛЯРНЫЕ УЗОРЫ

Освоив вязание лицевой и изнаночной петель, с помощью их чередования вы можете создавать различные узоры. Вот наиболее популярные из них.

Резинка 1×1. Без резинки не обойтись при вязании низа и манжет свитеров, варежек некоторых фасонов, носков. Это вязанье не имеет разницы лицевой и изнаночной сторон, упруго, эластично.

Наберите четное количество петель.

1-й ряд: первую петлю снимите, далее *1 изнаночная, 1 лицевая*; продолжайте до конца ряда чередовать петли, заключенные между звездочками¹. Закончите ряд изнаночной петлей.

2-й ряд и все последующие вяжутся как 1-й.

Если мы договоримся лицевую петлю обозначать галочкой, а изнаночную — горизонтальной черточкой, то вязание резинки можно изобразить в виде схемы (рис. 102).

Резинка 2×2. Схема этого вязанья показана на рисунке 103. Глядя на нее, легко догадаться, как вяжется эта резинка. В ее раппорте чередуются две лицевые петли и две изнаночные. В следующем ряду вяжут лицевые петли над лицевыми, изнаночные — над изнаночными, и так до конца.

«Рисовая» вязка. Этот узор с двух сторон имеет одинаковую, похожую на буклированную, фактуру. Из схемы на рисунке 104 видно, как его вязать. Снятую первую петлю упоминать не будем, это и так ясно.

1-й ряд: *1 изнаночная, 1 лицевая*.

¹ Здесь и далее * обозначает границы повторения узора (раппорт).

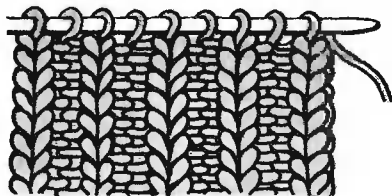

102

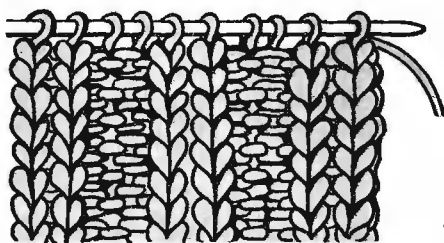
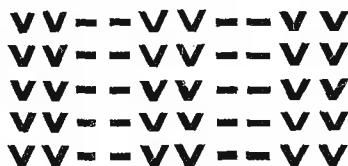

103

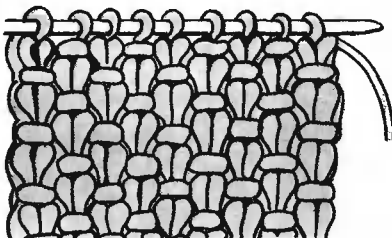

104

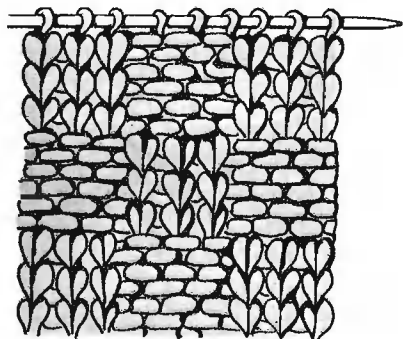
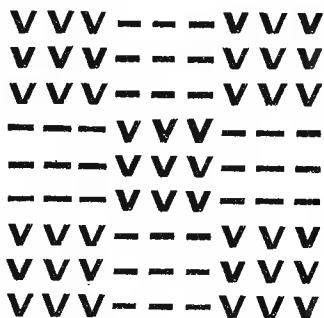

105

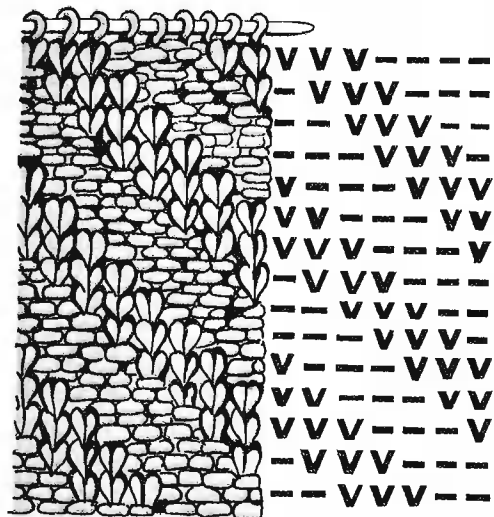

106

2-й и все последующие ряды: над лицевыми петлями вяжите изнаночные, над изнаночными — лицевые.

«Шахматка» (рис. 105). 1-й ряд: *3 лицевые, 3 изнаночные*.

2-й ряд: над лицевыми вязать лицевые, над изнаночными — изнаночные.

3-й ряд: как 2-й.

4-й ряд: над лицевыми вязать изнаночные, над изнаночными — лицевые.

5-й и 6-й ряды: как 4-й.

7, 8 и 9-й ряды: как 2-й, и так далее.

«Диагональ» (рис. 106). Вязание таких рельефных диагональных полос должно быть понятным вам из схемы.

Наверное, вы уже догадались, как самим можно придумывать любые подобные рисунки: на клетчатой бумаге расположите галочки и черточки в таком порядке, чтобы они образовали задуманный вами узор: горизонтальные и вертикальные полосы, клетки, зигзаги, ромбы. А теперь вывязывайте их по своей схеме.

НАКИДЫ

Чтобы освоить большинство способов вязания, осталось изучить еще одну петлю — накид (рис. 107). Ее используют в основном для получения ажурных узоров, а еще для вязания простой и эффектной английской резинки (рис. 108).

Английская резинка. Наберите число петель, делящееся на 3. Обязательное правило, о котором мы договорились раньше — снимать не провязывая первую петлю на спице — здесь нарушается. Каждый ряд английской резинки начинается с на-

кидывания нити на пустую еще рабочую спицу.

1-й ряд: *накид, 1 петлю снять, 2 следующие провязать вместе лицевой, вводя рабочую спицу слева направо*. Повторять операции, заключенные между звездочками, до конца ряда. Если вы все сделали правильно, ряд закончится двумя лицевыми петлями.

2-й ряд и все последующие ряды вяжутся как 1-й ряд.

После нескольких рядов вы увидите, что у вас получается узор, напоминающий резинку 1×1, только более крупный и рельефный. Этот красивый двусторонний узор (одинаковый как с лицевой, так и с изнаночной сторон) хорош тем, что в нем совсем не используются изнаночные петли. А они, как вы уже заметили, для начинающих труднее и требуют больше времени.

Простая в исполнении, очень упругая, всегда модная английская резинка используется для шарфов, спортивных свитеров и шапок. Единственный ее недостаток — она требует больше пряжи, чем обычная резинка и тем более чулочное вязание. Но когда нужно быстро связать толстую и теплую вещь, английская резинка незаменима.

Ажурное вязание. Здесь тоже используется накид, но в отличие от английской резинки это очень экономное, легкое, просвечивающее насквозь вязание. Вот его простейший вариант (рис. 109).

Наберите четное количество петель.

1-й ряд: первую петлю снять, *накид, 2 петли вместе лицевой*. Повторяйте раппорт между звездочками. Когда на левой спице останется одна петля, провяжите ее лицевой, не делая перед ней накида.

2-й ряд: провяжите все петли изнаночными.

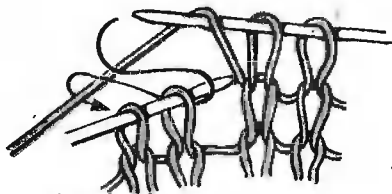

107

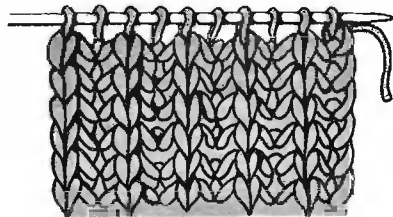

108

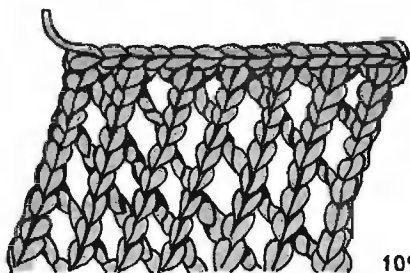

109

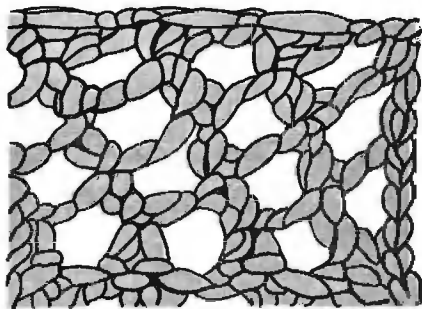

110

Повторяйте 1-й и 2-й ряды. Следите, чтобы число петель вязания оставалось постоянным.

Если во 2-м и всех четных рядах вязать не изнаночные, а лицевые петли, то получится ажурный узор, изображенный на рисунке 110.

РАСЧЕТ ПЕТЕЛЬ

Предварительный расчет петель — весьма ответственная операция, с которой должно начинаться вязание любой вещи. Но она очень скучная и утомительная: сняв мерки, например, для будущей кофты или свитера, нужно решить около десятка уравнений вида $y = \frac{a \cdot x}{5}$, где

a — число петель в 5 см, x — нужный размер, y — искомое число петель для вязания этого размера.

Вот почему многие стараются пользоваться готовыми расчетами, которые печатаются в пособиях по вязанию. Но из этого, как правило, ничего хорошего не получается. То пряжа другая, то спицы не те, то размер не подходит, то хочется изменить рисунок... А вещь только тогда хорошо смотрится, когда рассчитана по фигуре.

Так что без самостоятельных предварительных расчетов не обойтись. Но эту работу может облегчить компьютер. Он составил для вас удобную справочную таблицу (см. с. 129).

Но сначала вам придется определить плотность вашего вязанья. Сделайте небольшой образец на 20—30 петель, намочите его и высушите. С помощью сантиметровой линейки подсчитайте, сколько петель и рядов приходится на 5 см. Эту работу может облегчить самодельная картонная или фанерная рамочка, внутренние размеры которой 5×5 см.

Теперь обратитесь к таблице. Допустим, вы хотите узнать, сколько петель надо набрать, чтобы получить вязаное полотно шириной 18 см, если в 5 см у вас помещается 11 петель. На пересечении строки под номером 11 и столбца под номером 18 находим результат: 40 петель. Как быть с размерами больше

25 см, легко догадаться — надо пользоваться коэффициентом. Например, чтобы определить, сколько петель надо набрать для 44 см возьмите столбец под номером 44 и результат на пересечении с 11-й строчкой удвойте. А для 41 см проще использовать столбец 20,5 и результат утроить, и так далее.

Со временем, когда в наш быт навсегда поселится бы компьютер, как прижились холодильники, стиральные машины, пылесосы, мы привыкнем, компьютер будет не только считать, но и делать полный расчет всего вязаного изделия, начиная с выбора узора и кончая тем, в каком ряду сколько петель прибавить или убавить. Он сможет управлять работой бытовой вязальной машины, которая без вашего участия сама все точно выполнит по расчетам компьютера. (Такие машины уже разрабатываются и у нас в стране.) В считанные часы, а то и минуты мы получим красивую «компьютерную» обнову. Только не взгрустнем ли мы об уютных вечерних часах отдыха, когда петелька за петелькой, ряд за рядом мастерили своими руками да обычными спицами неповторимую, единственную в мире, свою вещь?..

ВЯЖЕМ ШАРФ

Вы уже освоили достаточно узоров. Теперь можно связать из шерстяной пряжи первое серьезное изделие. Обычно им становится шарф.

Сейчас популярны длинные неширокие шарфы. Выберем ширину, допустим, 20 см. А длина шарфа произвольная, в зависимости от вашего замысла и количества пряжи.

Что касается узора — он должен быть двусторонним, то есть одинаковым с лицевой и с изнаночной сторон. Хороши для этого резинка

Справочная таблица для расчета петель

Число петель или рядов в 5 см пробы	Нужный размер в см																								
	1	2	3	4	5	6	7	8	9	10	11	12	13	14	15	16	17	18	19	20	21	22	23	24	25
5	1	2	3	4	5	6	7	8	9	10	11	12	13	14	15	16	17	18	19	20	21	22	23	24	25
6	1	2	4	5	6	7	8	10	11	12	13	14	16	17	18	19	20	22	23	24	25	26	28	29	30
7	1	3	4	6	7	8	10	11	13	14	15	17	18	20	21	22	24	25	27	28	29	31	32	34	35
8	2	3	5	6	8	10	11	13	14	16	18	19	21	22	24	26	27	29	30	32	34	35	37	38	40
9	2	4	5	7	9	11	13	14	16	18	20	22	23	25	27	29	31	32	34	36	38	40	41	43	45
10	2	4	6	8	10	12	14	16	18	20	22	24	26	28	30	32	34	36	38	40	42	44	46	48	50
11	2	4	7	9	11	13	15	18	20	22	24	26	29	31	33	35	37	40	42	44	46	48	51	53	55
12	2	5	7	10	12	14	17	19	22	24	26	29	31	34	36	38	41	43	46	48	50	53	55	58	60
13	3	5	8	10	13	16	18	21	23	26	29	31	34	36	39	42	44	47	49	52	55	57	60	62	65
14	3	6	8	11	14	17	20	22	25	28	31	34	36	39	42	45	48	50	53	56	59	62	64	67	70
15	3	6	9	12	15	18	21	24	27	30	33	36	39	42	45	48	51	54	57	60	63	66	69	72	75
16	3	6	10	13	16	19	22	26	29	32	35	38	42	45	48	51	54	58	61	64	67	70	74	77	80
17	3	7	10	14	17	20	24	27	31	34	37	41	44	48	51	54	58	61	65	68	71	75	78	82	85
18	4	7	11	14	18	22	25	29	32	36	40	43	47	50	54	58	61	65	68	72	76	79	83	86	90
19	4	8	11	15	19	23	27	30	34	38	42	46	49	53	57	61	65	68	72	76	80	84	87	91	95
20	4	8	12	16	20	24	28	32	36	40	44	48	52	56	60	64	68	72	76	80	84	88	92	96	100
21	4	8	13	17	21	25	29	34	38	42	46	50	55	59	63	67	71	76	80	84	88	92	97	101	105
22	4	9	13	18	22	26	31	35	40	44	48	53	57	62	66	70	75	79	84	88	92	97	101	106	110
23	5	9	14	18	23	28	32	37	41	46	51	55	60	64	69	74	78	83	87	92	97	101	106	110	115
24	5	10	14	19	24	29	34	38	43	48	53	58	62	67	72	77	82	86	91	96	101	106	110	115	120
25	5	10	15	20	25	30	35	40	45	50	55	60	65	70	75	80	85	90	95	100	105	110	115	120	125

1×1, резинка 2×2, английская резинка, «рисовая» вязка, «шахматка», «диагональ». Из них только английская резинка вяжется без изнаночных петель. Познакомимся еще с одним узором, состоящим из лицевых петель.

Узор для шарфа. Набрать 25 петель.

1-й и 2-й ряды: все петли вязать лицевыми.

3-й ряд: первую петлю снять не провязывая, *ввести спицу в основание петли предыдущего ряда, снова провяжите ее лицевой. Следующие 3 петли провяжите лицевыми*. Продолжайте до конца ряда, закончив одной лицевой петлей.

4-й ряд: все петли вязать лицевыми.

Повторяйте 3-й и 4-й ряды.

Сначала свяжите из вашей пряжи выбранным узором небольшой образец на 25 петель. Намочите его, высушите и разгладьте с изнаночной стороны через влажную полотняную тряпочку. Не надавливайте на утюг, а ведите им, чуть касаясь тряпочки. Теперь приложите к образцу линейку и определите, сколько петель помещается на 5 см. А сколько их должно быть

в 20 см? Можно продолжить расчет по формуле:

$$y = \frac{x \cdot 25}{5}$$

Но проще заглянуть в таблицу на с. 129 — и получить готовый ответ.

Найденное количество петель округлите в соответствии с требованиями узора. (Вы уже обратили внимание, что для одних узоров требуется четное количество петель, для других — делящееся на 3 и т. д.)

А теперь начинайте вязать. Смелее! Не затягивайте петлю слишком туго. Лучше возьмите спицы потолще. Тогда шарф получится рыхлым и мягким. Не отчаивайтесь, если работа идет медленно и вам кажется, что ее никогда не закончить. Через десяток-другой рядов придет уменье, и станет легче.

Когда длина шарфа покажется вам достаточной или просто подойдет к концу пряжа, закройте петли. Концы шарфа можно отделать бахромой либо собрать их на иглолку с ниткой и прикрепить к каждому по одному большому помпону. Еще проще завязать на концах шарфа узлы.

КАК ВЯЗАТЬ КРЮЧКОМ

Крючком вязать еще интереснее, чем на спицах. Во-первых, работа идет очень быстро. Во-вторых, можно вязать в любом направлении: вдоль изделия, поперек, по кругу. Вещи, связанные крючком, не требуют сшивать — они вяжутся цельком. А узоры, которые умеет плести крючок, не сделать на спицах.

Сначала поучимся на шнуре из капронового чулка. Размер крючка подберите такой, чтобы нить, ложась в углубление головки крючка, зани-

мала его полностью или даже выступала немного наружу.

Столбики без накида. Работа крючком обычно начинается с цепочки из воздушных петель. На рисунке 111 показано, как начинать вязание. Крючок держите так же, как ручку или карандаш. Зажав в левой руке между большим и указательным пальцами кончик шнура, сложенный в колечко, введите туда крючок, зацепите нить, проташите ее в колечко и затяните (рис. 111, а,

б, в). Получилась первая воздушная петля. Не вынимая крючок из петли, снова захватите шнур и проташите его в петлю. Таким способом продолжайте вязать цепочку (рис. 111, з).

1-й ряд. Когда длина цепочки достигнет примерно 10 см, введите крючок во вторую от него петлю цепочки (петлю, находящуюся на крючке, не считайте). Захватите нить и проташите ее сквозь петлю цепочки (рис. 112, а). У вас на крючке образовалось две петли. Снова накиньте на крючок нить и проташите ее сквозь обе петли (рис. 112, б). Вы провязали первый столбик.

Введите крючок в следующую петлю цепочки и повторите эти две операции: получите на крючке две петли, а затем превратите их в одну. Так повторяйте до конца цепочки.

2-й ряд. В начале каждого ряда необходимо вывязывать кромочные воздушные петли, чтобы край вязанья не стягивался. Их число зависит от высоты каждого нового ряда. Высота столбиков без накида приблизительно соответствует высоте одной воздушной петли. Итак, свяжите одну воздушную петлю и, не вынимая крючка, поверните вязанье другой стороной к себе. Вяжите столбики на каждой петле предыдущего ряда.

Все остальные ряды вяжутся как 2-й.

Обратите внимание, что вводить крючок в петлю предыдущего ряда можно разными способами: под заднюю нить петли 1, под переднюю 2 или под обе нити (рис. 113). В зависимости от этого даже при вязании обычными столбиками без накида можно получить разнообразные узоры. Если чередовать два ряда столбиков, связанных на обеих нитях петель предыдущего ряда, а

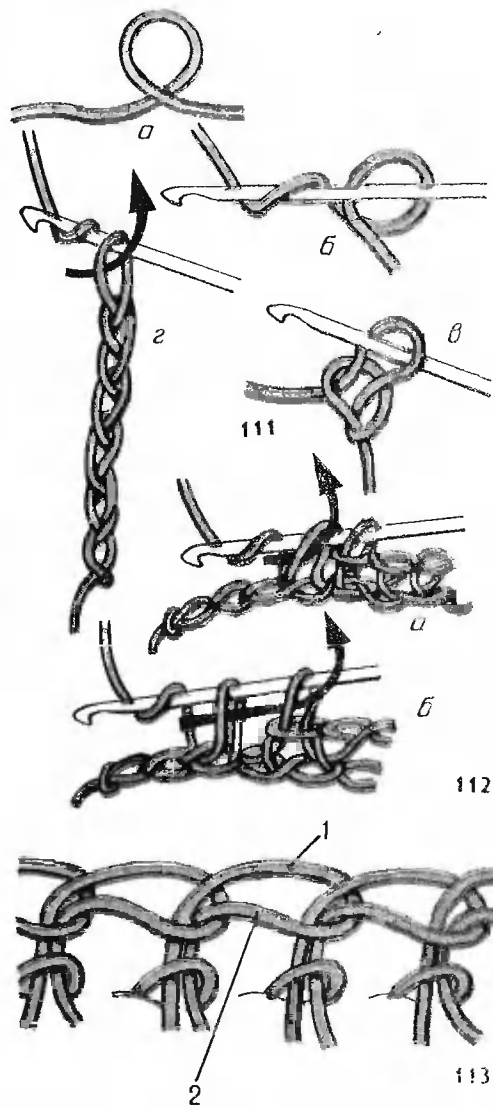

затем два ряда, заведя крючок только под заднюю нить, получится рисунок с широкими рельефными полосами. А если вводить крючок в каждом ряду попеременно то под заднюю, то под переднюю нить, то получится узор, напоминающий «рисовую» вязку на спицах.

Очень важно следить за тем, чтобы число петель в каждом ряду

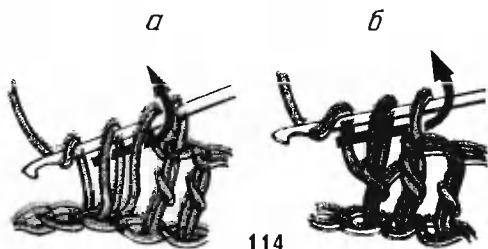

оставалось неизменным. Бывает, что у начинающих вязанье постепенно сужается или, наоборот, расширяется. Будьте внимательней в начале каждого ряда. Когда вяжете первый столбик, вводите крючок в ту петлю предыдущего ряда, которая касается вашей воздушной кромочной петли. Если же вы по ошибке введете крючок в кромочную, у вас образуется лишний столбик, и ряд увеличится на одну петлю. А сделаете 1-й столбик ряда на 2-й петле основания — вязанье сузится.

Столбики с накидом. Свяжите цепочку основания.

1-й ряд. Накиньте рабочую нить на крючок и введите его в 4-ю от крючка петлю цепочки (петля на цепочке не считается). *Захватите нить и протащите ее сквозь петлю цепочки. На крючке образовалось три петли, считая и накид. Снова набросьте нить и протащите ее сквозь две из них (рис. 114, а). Три петли на крючке превратились в две. Опять захватите крючком рабочую нить и протащите ее сквозь

оставшиеся две петли, сделайте из них одну (рис. 114, б). Снова сделайте накид, введите крючок в следующую петлю цепочки и повторите те же операции, начиная от значка*. Свяжите столбики с накидом на каждой петле цепочки — 1-й ряд закончен.

2-й ряд. Свяжите 3 кромочные воздушные петли, они примерно соответствуют высоте столбика с накидом. Поверните вязанье другой стороной к себе и введите крючок в 1-ю петлю предыдущего ряда. Обратите внимание: это именно та петля, которая касается первой из ваших кромочных петель. Теперь у вас получится ровное, не расширяющееся и не сужающееся вязанье. Дальше повторяйте те же операции, начиная от значка*.

Вы можете получать различные узоры при вязании столбиков с накидом, вводя крючок под заднюю петлю петли предыдущего ряда, под переднюю или под обе нити. Поэкспериментируйте на маленьких образцах сами.

Разнообразие узоров, вязанных крючком, получается благодаря комбинированию основных петель, которые мы сейчас изучили: столбиков с накидами и без накидов, воздушных петель. Интересные узоры получаются при введении крючка за ножку столбика или за его перемычку. С некоторыми из них мы познакомимся дальше.

ВЯЗАНИЕ ИЗ ДЕКОРАТИВНОГО ШНУРА

Из цветного шнура (хлопчатобумажного, льняного или синтетического) либо из сутажа, тесьмы могут получиться красивые и удобные предметы, полезные в хозяйстве.

Подставка под горячее (рис. 115). Для нее понадобится около 100 м

шнура, тесьмы или сутажа, в том числе 55—60 м основного цвета (назовем его цветом А) и 40—45 м отделочного (Б). Красиво сочетаются красный и желтый, синий и оранжевый, желтый и зеленый. Но если у вас есть материал только

одного цвета, подставка все равно получится красивой благодаря оригинальной форме и рельефному рисунку вязания. В углу подставки вывязывается кольцо, за которое ее можно вешать на стену, когда ею не пользуются.

Крючком большого размера свяжите цепочку из 7 петель шнуром цвета А. Введите крючок в первую петлю цепочки и протащите шнур сквозь эту петлю и петлю, находящуюся на крючке. Таким образом, цепочка замкнулась в кольцо.

1-й ряд: свяжите 2 воздушные петли; теперь, вводя крючок каждый раз в середину кольца, свяжите 14—15 полустолбиков (полустолбик вяжется почти как столбик с накидом, только 3 петли, образующиеся на крючке, провязываются не за два приема, а за один). Получившееся кольцо из полустолбиков замыкают, введя крючок в верхнюю из 2 воздушных петель в начале ряда.

2-й ряд: 1 воздушная петля, 4 столбика без накида в каждую петлю предыдущего ряда (здесь и дальше при вязании полустолбиков вводите крючок в одну только заднюю перемычку столбика предыдущего ряда, благодаря этому приему поверхность изделия получится ребристой), 3 столбика без накида в одну и ту же петлю, 4 столбика без накида в следующие 4 петли предыдущего ряда. Оставьте шнур цвета А и присоедините шнур цвета Б. Провяжите цветом Б одну петлю цепочки и переверните вязанье изнаночной стороной к себе, чтобы вязать в другом направлении.

3-й ряд: цветом Б провяжите 5 столбиков без накида, затем сделайте 3 столбика без накида в одну и ту же петлю, 5 столбиков без накида в следующие 5 петель пре-

дыдущего ряда, 1 воздушную петлю, переверните вязанье.

4-й ряд: цветом Б провяжите 6 столбиков без накида, 3 столбика в одну и ту же петлю предыдущего ряда, столбики без накида в следующие 6 петель предыдущего ряда. Введите цвет А, провяжите 1 воздушную петлю, поверните вязанье.

Теперь вы заметили, что цветные полосы вашего вязанья изогнулись углом благодаря тому, что в середине ряда вы каждый раз вывязываете из одной петли 3 столбика. Поэтому в каждом ряду прибавляется по 2 петли. Продолжайте вязать таким же образом, вывязывая из центральной петли 3 столбика и чередуя цвета через каждые 2 ряда. Не забудьте, что все столбики вы должны вывязывать из задних перемычек петель предыдущего ряда.

Когда вы получите 4 полосы цвета Б, обрежьте этот шнур. Свяжите еще 2 ряда цветом А. Теперь переходите к отделке краев. Цветом А сделайте еще 2 столбика в последнюю петлю ряда, который вы сейчас связали. Это нужно для

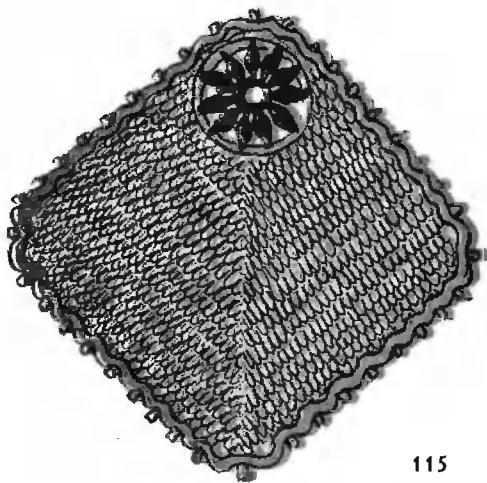

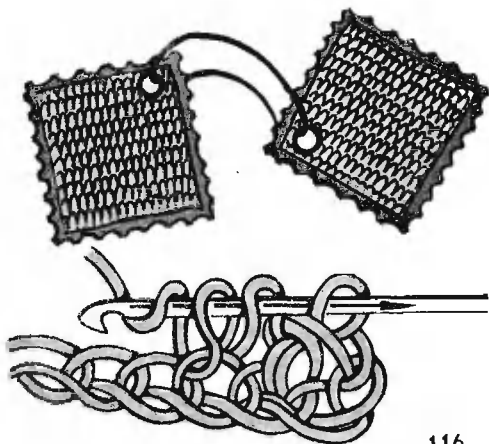

116

образования ровного, не стянутого угла. Обвяжите столбиками без накида края подставки, делая на углах по 3 столбика в одну петлю. Обвязывая кольцо в верхнем углу, вяжите по 2 столбика в каждую вторую петлю, чтобы кольцо не стянулось. При обвязывании нижнего края подставки вводите крючок в обе перемычки петли предыдущего ряда. Когда будете обвязывать боковые края, делайте по 1 столбику без накида в конце каждого ряда. Последний ряд отделайте зубчиками: ряд начните с цепочки из 2 петель, затем сделайте столбик во вторую

ВЯЗАНЫЕ КОВРИКИ

В каждом доме найдутся старые трикотажные майки, тренировочные брюки, выцветшие футболки, детские колготки, которые стали малы... Не спешите их выбрасывать или пускать на тряпки. В умелых руках из них получится оригинальный и практичный коврик.

Сначала эти старые вещи надо разрезать на узкие полоски (шириной 2—3 см, в зависимости от толщины трикотажа). Толстую нижнюю

от крючка петлю цепочки (в основании цепочки). Теперь, пропустив 1 петлю предыдущего ряда, свяжите столбик без накида в следующую петлю. Вы получили один зубчик «пико». Повторяйте по всему краю: цепочка из 2 петель, столбик во вторую от крючка петлю этой цепочки, столбик в предыдущий ряд, пропустив одну петлю.

Прихватки для горячего (рис. 116). Их можно связать тем же способом, что и подставку под чайник. Для вязания возьмите более тонкий и мягкий шнур, чем для подставки. Вяжите не так плотно, большим крючком. Размер прихваток меньше, чем подставки, поэтому ограничьтесь при вязании двумя или тремя цветными полосками вместо четырех. Свяжите таким способом два квадрата нужного размера. Оставшийся шнур сложите вдвое и свяжите из него цепочку длиной 50—55 см. Проденьте конец цепочки сквозь кольца на углах прихваток и замкните цепочку, введя крючок в ее первую петлю и протянув конец шнура сквозь нее и последнюю петлю, находящуюся на крючке. Такой длины цепочки достаточно, чтобы взять прихватками самую большую кастрюлю.

кромку маек, резинку колготок срежьте, они не пригодятся. Чтобы получить полосы подлиннее, разрежьте вещи по спирали (рис. 117, а). Рассортируйте нарезанные полоски по цветам и соедините отрезки двумя-тремя стежками иголкой с ниткой. Ни в коем случае не связывайте их, узлы испортят вид коврика.

Учтите, что от такой работы ножницы быстро тупятся. Поэтому время

от времени заостряйте их по ходу дела. Для этого, например, можно периодически резать ножницами наждачную бумагу или «стричь» горлышко бутылки (рис. 117, б). Казалось бы, такая операция может только затупить их — тем не менее вы почувствуете, что после этого работать ножницами становится легче. Ведь ножницы режут совсем по иному принципу, чем нож, который мы привыкли затачивать, делая угол режущей кромки как можно меньше.

Нарезанные полоски смотайте в отдельные клубки (по цветам). При этом слегка натягивайте полоски — они будут скручиваться, как бы превращаясь в шнурок.

КОВРИК ДЛЯ ПРИХОЖЕЙ

Вязать такой коврик надо самым толстым крючком. Если у вас не окажется подходящего, крючок можно выпилить из толстой вязальной спицы, круглой деревянной или пластмассовой палочки диаметром 7—10 мм.

Коврик, хотя он и из старого трикотажа, будет не простой, а с нарядным узором в виде больших разноцветных квадратов. Предлагаю на выбор два узора (рис. 118). И тот и другой вяжутся от центра и основаны на чередовании уже известных вам столбиков с накидом и воздушных петель.

Первый узор. В центре узора — стилизованный цветок с четырьмя лепестками. Эти лепестки образуют группы из трех столбиков с накидами, соединенными цепочками из воздушных петель. Сначала свяжите цепочку из 3 петель и замкните ее в кольцо.

1-й ряд: цепочка из 3 петель — она будет считаться первым столбиком. Затем сделайте еще 2 столбика с накидом, вводя крючок в

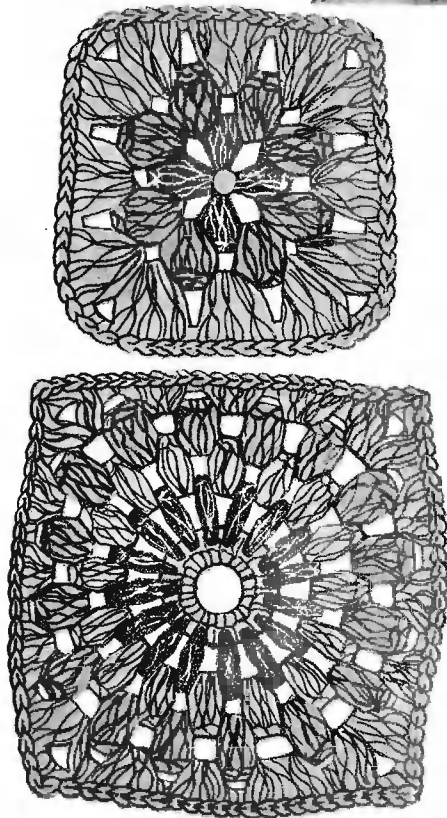
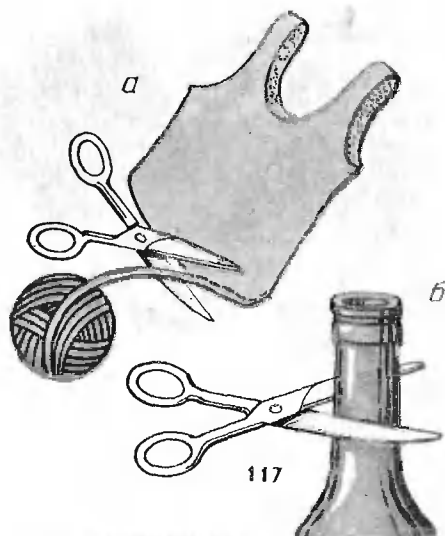

центр колечка, 2 петли цепочки, снова группу из 3 столбиков с накидом и так далее — всего 4 группы по 3 столбика с накидом.

Замкните круг, протащите шнур под первый столбик и закрепите его: обрежьте, оставив 2—3 см, протащите конец в петлю и туго затяните. Цветок с четырьмя лепестками готов. Теперь надо сменить цвет.

2-й ряд состоит из 8 групп по 3 столбика с накидом, провязанных попарно между лепестками цветка. Присоедините конец нового шнура в промежутке между лепестками, образованном двумя петлями цепочки. Как всегда, в начале нового ряда свяжите 3 петли цепочки и 2 столбика с накидом. Потом сделайте 2 петли цепочки, еще одну группу из 3 столбиков с накидом в тот же промежуток, затем снова 2 петли цепочки. Продолжая работу, вывязывайте в каждом промежутке между лепестками по две группы из 3 столбиков, разделенных перемычками из 2 петель цепочки. Замкните круг, как в 1-м ряду. Обрежьте шнур и смените цвет.

3-й ряд и все последующие вяжутся по одному и тому же правилу: на углах делается по две группы из 3 столбиков с перемычкой в виде двух петель цепочки, в остальных промежутках между группами столбиков вяжется по одной группе из 3 столбиков. После каждой группы — 2 петли цепочки. Если вы все правильно сделали, то, замкнув 3-й ряд, вы получите правильный квадрат.

Продолжайте вязать, меняя цвет в каждом ряду (это могут быть два чередующихся цвета или 3—4 гармонирующих оттенка). Начиная каждый новый ряд, не забывайте провязывать 3 петли цепочки. Если вы хотите сделать небольшой квад-

ратный коврик, вяжите до тех пор, пока не получите квадрат нужного размера. Обвяжите его несколькими рядами столбиков без накида, делая на углах по 3 столбика в одну петлю, чтобы края коврика не стягивались.

Коврик большего размера или прямоугольную дорожку лучше сделать из нескольких разноцветных квадратов, связанных таким же способом. Готовые квадраты соедините шпагатом с помощью крючка и обвяжите по краю столбиками без накида.

Второй узор. Это разноцветные концентрические круги из столбиков с накидом, заключенные в квадрат.

Начните с цепочки из 7 петель. Замкните ее в кольцо.

1-й ряд: 2 петли цепочки и 15 столбиков без накида, вводя каждый раз крючок в центр колечка. Замкните кольцо. Присоедините шнур другого цвета.

2-й ряд: 3 петли цепочки, которые будут считаться первым столбиком с накидом, и еще 15 столбиков с накидом, между которыми вяжется по одной петле цепочки. Закончите ряд петлей цепочки и, замкнув круг, смените цвет.

3-й ряд: в каждом промежутке между столбиками предыдущего ряда вяжите по 2 столбика с накидом и 1 петлю цепочки. Замкните круг, смените цвет.

4-й ряд: в каждом промежутке между группами из 2 столбиков вяжите группы из 3 столбиков с накидом, разделенные 1 петлей цепочки. Замкните круг, смените цвет.

5-й ряд: в промежутке между группами из 3 столбиков свяжите 3 столбика с накидом, затем 3 петли цепочки, введите крючок в первую из этих петель и сделайте столбик без накида; теперь в этом же проме-

жутке между группами из 3 столбиков предыдущего ряда свяжите еще 3 столбика с накидом — образуется угол квадрата. В следующих трех промежутках вяжите по 3 столбика с накидом, затем еще две группы из 3 столбиков с накидом в один и тот же промежуток, как объяснено выше, образуя второй угол, и так далее до конца ряда. Всего в 5-м ряду должно получиться 20 групп из 3 столбиков с накидом.

Обвяжите край столбиками без накида, делая в углах по 3 столбика в одну петлю.

Такие коврики вяжутся довольно быстро. Они легко стираются и нарядно выглядят. К тому же они не требуют никаких затрат. Для работы можно использовать не только старый хлопчатобумажный трикотаж, но и, как уже было сказано, лоскутки ткани от старой одежды. Правда, вязать из полосок ткани труднее и выглядит вязанье не так аккуратно. Можно связать такой коврик и из толстого крученого шнура.

А если у вас есть разноцветные остатки хорошей толстой пряжи, то, используя описанные здесь два узора, можно связать оригинальные детали одежды: перед и спинку для жилета, карманы кофточки или платья, нарядную сумочку, теплую шаль, шапку и даже домашние тапочки. Что касается предметов для дома, то, кроме ковриков, этим способом получают оригинальные чехлы для декоративных подушек, покрывала, пледы и коврики на сиденья стульев.

КОВРИК ДЛЯ ВАННОЙ КОМНАТЫ

Практичные коврики для ванной комнаты получаются из старых капроновых чулок или эластичных колготок. Они прочны и легко моются.

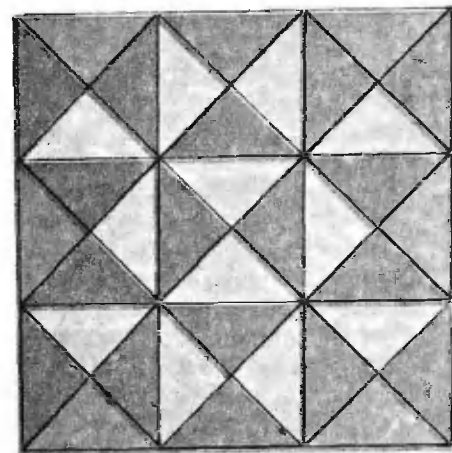
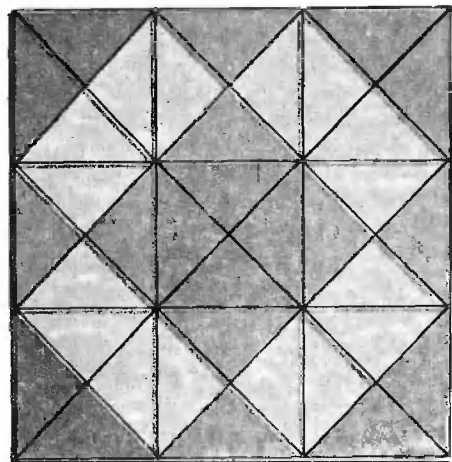
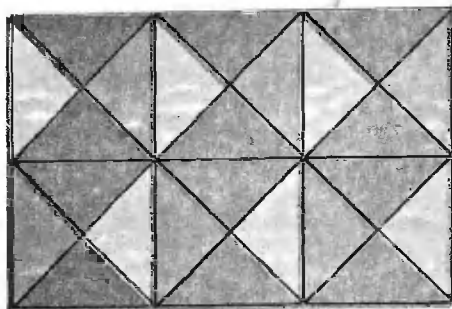

Но способ вязанья здесь совсем другой.

Каждый чулок разрежьте по спирали, начиная сверху, так, чтобы получилась длинная полоска шириной 4—5 см. При натягивании она тут же сама скручивается и превращается в прочный эластичный шнур. Так же поступите с колготками.

У вас получатся куски «шнура» примерно одинаковой длины. Чтобы избежать узлов, предлагаю вам узоры ковриков, составленные из отдельных небольших треугольников разных оттенков. Каждый такой треугольник вяжется из одного чулка. Обычно получается прямоугольный треугольник со стороной примерно 8 см.

Вот как можно связать треугольник крючком:

1-й ряд: свяжите цепочку из 2 петель, сделайте 1 столбик без накида во вторую петлю от крючка, 1 петлю цепочки, после этого поверните вязанье другой стороной к себе.

2-й ряд: 3 столбика без накида в первый столбик предыдущего ряда, 1 петлю цепочки, поверните вязанье.

3-й ряд: 2 столбика без накида в первый столбик предыдущего ряда, 1 столбик без накида в следующий столбик предыдущего ряда, 2 столбика без накида в последний столбик предыдущего ряда, 1 петлю цепочки, поверните вязанье.

4-й ряд: 2 столбика без накида в первый столбик предыдущего ряда, по одному столбику без накида в остальные столбики; в последний столбик сделайте 2 столбика без накида, 1 петлю цепочки, поверните вязанье.

Продолжайте работу, делая по 2 столбика без накида в первый и последний столбики предыдущего ряда и провязывая одну петлю цепочки при повороте вязанья в другую сторону.

Если вам не хватило шнура, чтобы закончить ряд, распустите недовязанный ряд и отрежьте лишний шнур. Протащите оставшийся кончик сквозь петлю и затяните, чтобы закрепить вязанье.

Треугольники разных оттенков расположите, руководствуясь одним из орнаментов, изображенных на рисунке 119, и сшейте встык прочной суровой или капроновой нитью.

ОДНА ШАПКА — НЕСКОЛЬКО ФАСОНОВ

Плотная, теплая, удобно сидящая на голове, эта шапка быстро и легко вяжется. Причем ее можно надевать задом наперед, боком, опустив ушки, подняв их — и каждый раз получается новый, оригинальный фасон (рис. 120).

На нее понадобится около 100 г толстой пряжи (годится и ровница) и крючок подходящего размера. Размер крючка подбирается из тех соображений, что он должен быть вдвое толще нитки. Только тогда получится достаточно упругое и в

меру плотное вязаное полотно из ровных петель.

Вязать начнем не с нижней кромки шапки и не с макушки, а от верхнего кончика уха. Свяжите цепочку из воздушных петель такой длины, чтобы она проходила от одного уха до другого через макушку. Допустим, у вас получилось 42 петли. Введите крючок в третью петлю и свяжите полустолбик (он вяжется почти как столбик с накидом, но 3 петли, образующиеся на крючке, провязываются не за два

приема, а за один — см. рис. 116). Сделайте 19 таких полустолбиков, и вы окажетесь примерно на середине цепочки. Здесь, не делая накидов, протащите крючком нить через очередную петлю цепочки (на крючке окажутся 2 петли) и через следующую. Образовавшиеся на крючке 3 петли провяжите за один прием. Таким образом вы убавили одну петлю в середине ряда. Вяжите дальше полустолбиками до конца цепочки. Сделав на последней петле полустолбик, провяжите затем одну воздушную петлю и снова вывяжите на той же последней петле цепочки полустолбик. Так вы прибавили 1 петлю.

А теперь сделайте то же самое вдоль другой стороны цепочки, обвязав ее полустолбиками. Дойдя до начала цепочки, вывяжите на ее первой петле два полустолбика с воздушной петлей между ними.

Вот и заложена основа будущей шапки. Теперь остается продолжать вязать полустолбиками по кругу, вывязывая в конце каждого ряда по 2 полустолбика с воздушной петлей между ними, а в середине получая из двух петель предыдущего ряда одну. Поскольку в каждом ряду убавляется столько же петель, сколько прибавляется, их число должно оставаться постоянным.

Начиная со 2-го ряда при вязании полустолбиков вводите крючок только под заднюю нить петли предыдущего ряда. Кроме экономии ниток, этот прием дает красивую рельефную поверхность вязанья.

Так вяжите, пока не получите нужную вам глубину шапки. В нашем примере из 42 петель это составит 16 рядов. Последние 2 ряда можно провязать отделочной нитью, чтобы получить цветную кайму.

Вот и готова шапка. Сшивать ее не требуется.

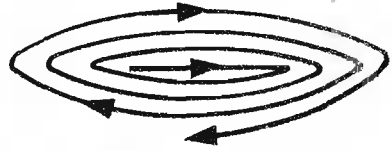

ВЯЖЕМ ВАРЕЖКИ И ПЕРЧАТКИ

Наша бабушка вязала варежки и перчатки по всем правилам: на четырех спицах находились замкнутые в круг петли, а пятая — рабочая. Провязывая петлю за петлей, пятая спица постепенно собирала их на себя, а рабочей становилась освободившаяся спица.

Никаких других способов вязания варежек бабушки и прабабушки наши знать не знали, считалось, что иначе варежки не связать. А я сейчас берусь перечислить не меньше полдесятка способов вязания нарядных современных варежек и даже перчаток. Причем все эти способы отличаются простотой, ими могут воспользоваться и начинающие вязальщицы.

ВАРЕЖКИ ИЗ ДВУХ ПОЛОВИНОК

Самое простое — связать отдельно верхнюю и нижнюю половинки варежки (ладонь и тыльную сторону) на двух спицах, а потом сшить или соединить крючком.

Тыльную сторону варежки вязать совсем просто. Наберите на спицы число петель, соответствующее ширине ладони с небольшим запасом, и вяжите выбранным рисунком. Можно сделать одноцветный рельефный узор, можно вывязать цветной орнамент, можно украсить тыльную сторону варежки разноцветными полосками. Но гораздо легче связать верх варежки обычным чулочным вязанием, а потом вышить. О способах вышивки по вязаному полотну — немного позже.

Когда вы довяжете до конца мизинца, начинайте убавлять вязанье с двух сторон. Для этого в начале каждого ряда провязывайте две петли вместе, пока на

спице не останется всего одна петля, и вязанье закончится треугольным мыском (рис. 121).

Чтобы связать варежку с закругленным мыском, убавляйте петли с двух сторон до тех пор, пока посередине не останется примерно треть первоначального числа петель. Эти петли соберите на английскую булавку. Потом, когда таким же образом будет закончена и ладошка, вы соберете оставшиеся петли тыльной стороны и ладошки на нитку и стянете их.

Ладошку вяжут обычно однотонную, без рисунка, простой чулочной вязкой. Иногда для ладошки берут более тонкую пряжу, такая рукавичка меньше сковывает движения кисти.

Вязать ладошку немного сложнее, чем тыльную сторону. Здесь надо вывязать большой палец. Если вязать по правилам, как делали наши бабушки, то палец вывязывается на трех спицах с помощью четвертой — рабочей. Но постараемся и здесь обойтись двумя спицами.

Начните вязать ладошку снизу вверх так же, как вы вязали тыльную сторону рукавички. Дойдя до основания большого пальца, разделите все петли на четыре части. Три четверти петель снимите на булавку или толстую цветную нитку. Остальные петли наденьте на спицу так, чтобы рабочая нитка, которой вы вяжете, оказалась со стороны острия спицы. На вторую, свободную спицу наберите такое же количество новых петель вспомогательной ниткой другого цвета, лучше хлопчатобумажной или шелковой. Теперь провяжите эти новые петли рабочей нитью первой спицей. Продолжайте вязать вновь набранные петли вместе с четвертью старых. Вскоре



121

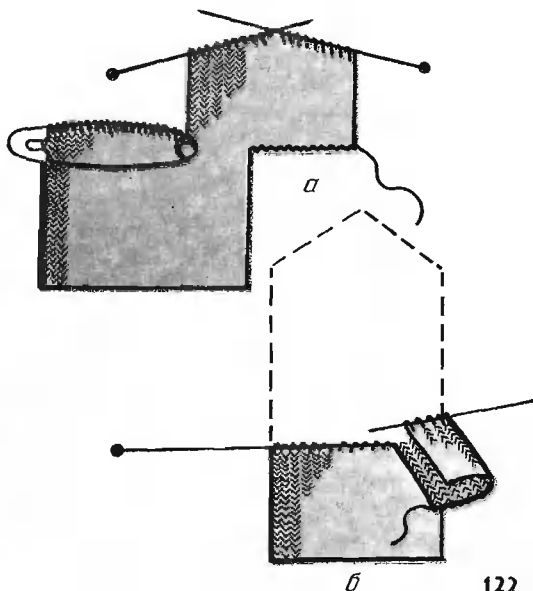

122

вязанье примет форму, как показано на рисунке 122, а. Прямоугольный выступ справа — это развернутый большой палец. Когда его высота достигнет длины большого пальца, оборвите нить, оставив конец длиной 20—25 см для сшивания пальца. А пока соберите на другую нитку открытые петли наверху.

Теперь надо придать вывязанному большому пальцу окончательную форму, сложив его полотно вдоль, и продолжить вязанье от основания большого пальца. Для этого осторожно вытяните из вязанья вспомогательную нитку у основания большого пальца и наденьте открывшиеся петли на спицу. Полотно большого пальца сложите, как показано на рисунке 122, б. Три четверти петель, снятые в начале вязания большого пальца, снова наденьте на спицу. Присоедините рабочую нитку и продолжайте вязать ладонку так же, как вы вязали тыльную сторону варежки. Следите за тем, чтобы обе детали были одинаковы по размеру и форме.

Закончив вязанье, сшейте боковую сторону большого пальца вертикальным трикотажным швом (см. рис. 136). Верхние открытые петли большого пальца стяните ниткой, туго завяжите и концы ее спрячьте внутрь.

Половинки варежки тоже сшейте вертикальным трикотажным швом. А можно, сложив обе половинки изнаночными сторонами внутрь, обвязать их вместе крючком столбиками без накида или красиво обметать иголкой с контрастной цветной ниткой.

Вторую варежку вяжите так же, но не забудьте, что большой палец на ней должен быть с другой стороны.

ВАРЕЖКИ ПОПЕРЕЧНОГО ВЯЗАНИЯ НА СПИЦАХ

При вязании этим простым способом петли набирают не снизу, от запястья, а сбоку, со стороны большого и указательного пальцев. «Конструкцию» этих варежек вы поймете, посмотрев на рисунок 123.

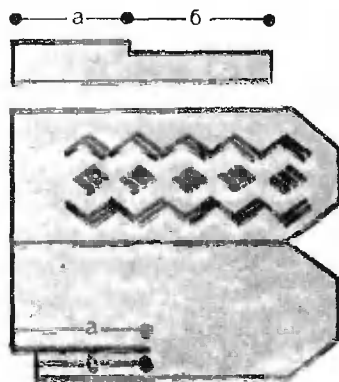

123

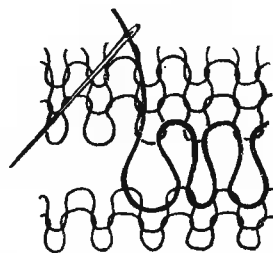
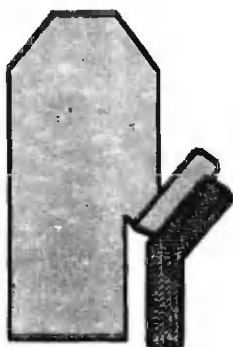

124

Сначала сделайте небольшой расчет. Определите общую длину варежки, затем длину от нижней кромки до основания большого пальца *a*, длину большого пальца *b*, а также длину варежки до кончика мизинца. Определите, какое число петель соответствует этим размерам.

Наберите на спицу вспомогательной нитью количество петель, соответствующее длине варежки до кончика мизинца за вычетом разницы между *a* и *b*. Допустим, у вас получилось 60 петель. Присоедините рабочую нить и начинайте вязать. Прибавляйте по одной петле с правого края вязанья в каждом втором ряду. Это нужно для получения верхнего закругления варежки. Провяжите так 9 рядов. В 10-м ряду, не довязав до левого края 20 петель, возьмите хлопчатобумажную нитку и провяжите ею эти 20 петель. В конце ряда наберите этой же ниткой еще 2 новые петли. Здесь будет большой палец. Теперь эти 22 петли переснимите обратно на левую спицу и провяжите рабочей нитью. Продолжайте вязанье. Когда его ширина достигнет полной длины варежки (в нашем примере — через 12 рядов), прекратите прибавления с правого края, некоторое время (14 рядов) вяжите прямо, а затем нач-

ните убавлять по одной петле справа в каждом втором ряду, формируя закругленный конец варежки.

Когда длина вязанья достигнет расчетной ширины варежки (у нас — 38 рядов), на спицах должно оказаться снова 60 петель. Приступайте к вывязыванию тыльной стороны. Ее можно выполнить с орнаментом, рельефным рисунком, продольными цветными полосками. Убавления и прибавления по правой стороне работы делайте точно так же, как при вязании ладошки. Петли последнего ряда закройте хлопчатобумажной нитью.

Осталось вывязать дополнительную деталь для большого пальца. Наберите на спицы вспомогательной нитью число петель, чтобы оно укладывалось на длине $a + b$. В нашем примере получилось 42 петли. Провяжите их рабочей нитью 10 рядов. В 11-м ряду провяжите 20 петель, а остальные 22 петли провяжите вспомогательной нитью и этой же нитью закройте их. На оставшихся 20 петлях свяжите основной нитью еще 2 ряда. Закончите вспомогательной нитью.

Готовые детали отпарьте горячим утюгом через влажную тряпочку или просто намочите их, тщательно расправьте и дайте высохнуть. Это

нужно для того, чтобы открытые петли не распускались, когда вы уберете вспомогательную нить.

Распустив вспомогательные нити, сначала пришейте деталь большого пальца (рис. 123). Для этого открытые петли краев деталей соедините горизонтальным трикотажным швом (рис. 124). Этим же способом соедините боковые стороны большого пальца, соедините деталь пальца с запястьем и зашейте боковую сторону варежки.

Закругленный верх варежки шейте вертикальным трикотажным швом (см. рис. 136). Кончик большого пальца соберите на нитку за дужки крайних петель, затем стяните все петли.

Возможно, вы уже догадались, что варежки поперечного вязания можно сделать еще проще, с минимальным количеством швов. Дополнительную деталь большого пальца можно связать сразу на петлях, которые откроются при распускании вспомогательной нити между участками *a* и *b*. Соберите все петли на длине $a+b$ на одну спицу и вяжите их основной, рабочей нитью.

Эти способы вязания удобны не только своей простотой и быстротой, но и тем, что верх и ладошка могут быть связаны из пряжи разного цвета и даже разной толщины и фактуры. Например, ладошка — из гладкой пряжи, а тыльная сторона — из пушистой. Вот где можно удачно использовать остатки разной пряжи!

Варежка будет удобнее и теплее, если тыльная сторона связана из более толстой пряжи и более плотным рисунком, чем ладошка. Расчет петель в таком случае надо делать для каждой половинки отдельно, чтобы обе стороны рукавички получились одинакового размера и формы.

ВАРЕЖКИ ПРОДОЛЬНОГО ВЯЗАНИЯ С ОДНИМ ШВОМ

Этим способом легко и быстро вяжутся теплые, толстые варежки резинкой 1×1 или английской резинкой. Варежки вяжут снизу от манжеты по схеме (рис. 125). Возможно, ваша рука меньше или больше, тогда указанные здесь размеры нетрудно подправить. Начните вязать английской резинкой. На высоте 5 см перейдите на обычную резинку (для этого петли с накидами провязывайте вместе изнаночной). Провязав 2,5 см, снова перейдите на английскую резинку. Дойдя до основания большого пальца, соответствующие ему петли на длине 9 см переоденьте на большую булавку и продолжайте вывязывать оставшиеся петли. Получив нужную длину (в нашем примере — 24 см), провяжите последний ряд лицевыми петлями по 2 вместе и соберите эти петли на нитку с помощью иглы. Концом этой же нитки вы потом соедините стороны варежки.

Вернитесь к большому пальцу. Наденьте его петли на спицу и провяжите нужную длину. Закончите так же, как и верх варежки. Осталось аккуратно проложить шов.

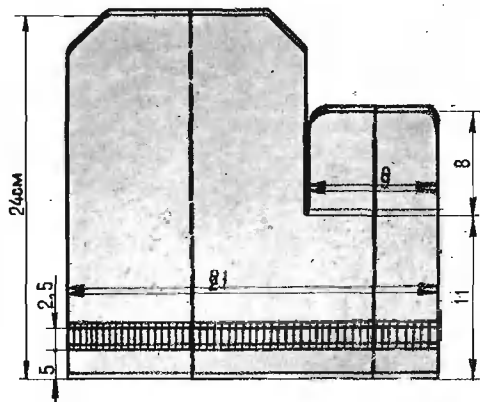

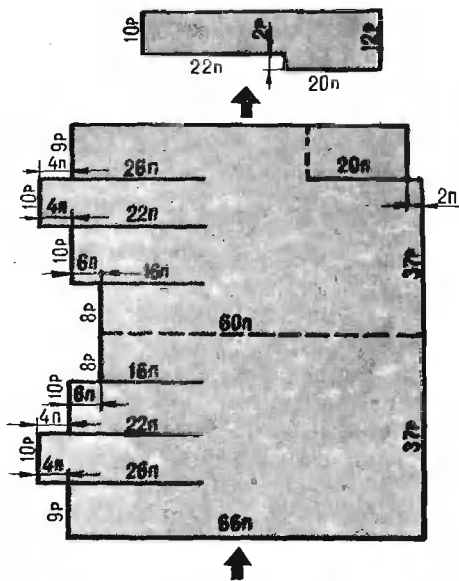

126

Недостатком этой модели является слишком широкая нижняя часть варежки. Отчасти это компенсируют несколько рядов тугй резинки. В крайнем случае можно продеть между петлями тонкую резиновую тесьму или шнурок.

ПЕРЧАТКИ

Способ поперечного вязания на двух спицах можно применить и для перчаток. Вязать их таким способом гораздо легче и быстрее, чем обычным, на пяти спицах. Правда, для сшивания готовых перчаток потребуется некоторое время и терпение.

Схема вязания перчатки показана на рисунке 126. Здесь для примера дано число петель и рядов при вязании пряжей средней толщины. Если вы будете вязать более толстыми или более тонкими нитками, сделайте сначала небольшой прямоугольный образец. Рассчитайте по нему, сколько петель у вас уместится по длине перчатки вдоль каж-

дого пальца и сколько рядов уместится по окружности ладони и по окружности каждого пальца. Перенесите полученные числа на схему. Число рядов не забудьте разделить на 2 — ведь каждый палец перчатки, как видно из рисунка, получается из двух половинок.

Допустим, по всей длине перчатки вдоль указательного пальца укладывается 66 петель. Наберите эти петли на спицу вспомогательной хлопчатобумажной нитью. Присоедините основную рабочую нить и вяжите ею простым чулочным вязаньем 9 рядов. В 10-м ряду, не довязав до конца 26 петель, возьмите вспомогательную нить и провяжите ею эти оставшиеся петли. В конце ряда наберите на спицу вспомогательной нитью еще 4 новые петли. Теперь все эти 30 петель, сделанные вспомогательной нитью, переснимите обратно на левую спицу и провяжите рабочей нитью. Образовался разрез, пока условный, между указательным и средним пальцами. На спице стало 70 петель. Провяжите рабочей нитью 10 рядов. В 11-м ряду не довязывайте до конца 26 петель. Провяжите вспомогательной нитью 22 из них, а 4 закройте. Эти 22 петли переснимите обратно на левую спицу и провяжите их рабочей нитью. Готов разрез между средним и безымянными пальцами. Продолжайте вязать по схеме на рисунке 126. По пунктирной линии в середине вязания разрез оформлять не надо, это линия сгиба перчатки вдоль мизинца. Последний ряд закройте вспомогательной нитью.

Для большого пальца, как и при вязании варежки поперечного вязания, свяжите дополнительную деталь, начав и закончив вязание вспомогательной нитью. Отпарьте и высушите детали, чтобы при сшива-

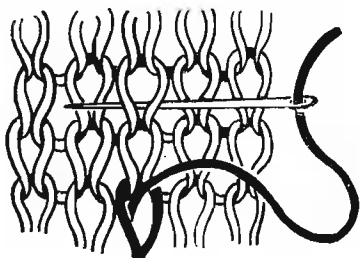

127

нии не распускались открытые петли. Теперь, распустив вспомогательные нити, сшейте палец трикотажным горизонтальным швом, как и в рукавике (см. рис. 124).

Трикотажным швом соедините перчатку вдоль указательного пальца. Затем, вытягивая по очереди вспомогательные нитки из разрезов между пальцами, соедините тем же трикотажным швом половинки каждого пальца. Осталось собрать на нитку крайние петли кончиков пальцев и затянуть, спрятав концы ниток внутрь.

На тыльной стороне перчатки можно вывязать рельефный узор или цветной орнамент.

ДЕКОРАТИВНАЯ ОТДЕЛКА

Наверное, вы обратили внимание, что у перчаток и у варежек нет внизу стягивающей резинки. Если

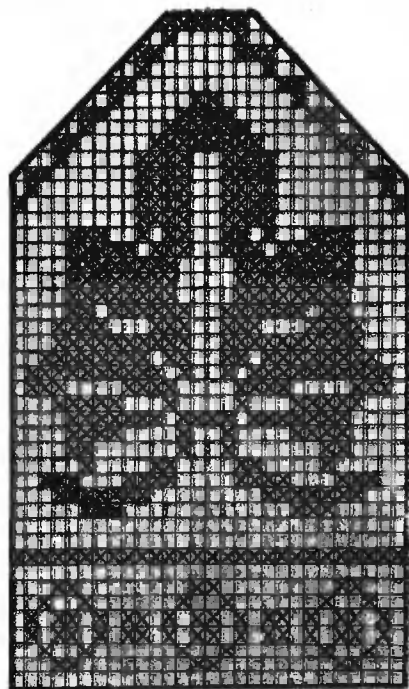
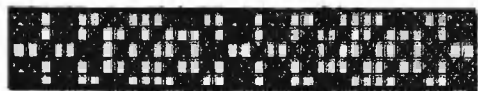
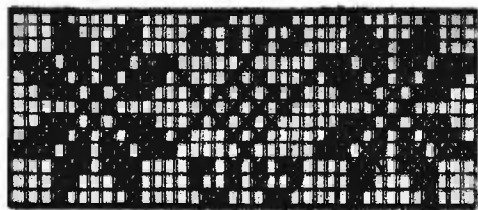
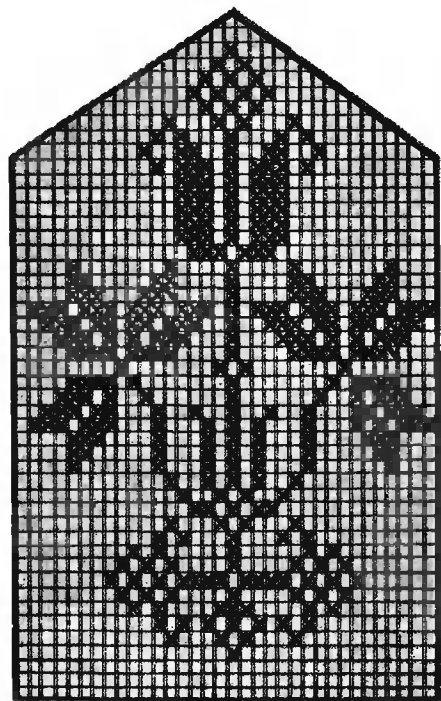

128

хотите, перед окончательным сшиванием наберите нижний край перчатки на спицу и свяжите резинку нужной вам длины, а потом сшейте все целиком.

Но если перчатки или варежки достаточно длинные, резинка не нужна. Гораздо красивее оформить край несколькими рядами разноцветного вязанья крючком, например пышными столбиками. По краю сделайте пушистую бахрому из разноцветных остатков пряжи. Для этого пучок ниток длиной около 5 см протащите сквозь край вязанья крючком за середину, а свободные концы пучка захватите крючком в образовавшуюся петлю. Так сделайте вдоль всего края.

Что за варежки без нарядного узора! Но его не обязательно вывязывать на спицах. Начинаящим вязальщицам это будет трудно. Любой узор можно вышить иголкой

так, что его не отличишь от вязаного. Как это сделать по вязаному лицевыми петлями полотну, показано на рисунке 127. Этим способом можно выполнять любые многоцветные узоры, которые используются для вышивки крестом. Образцы узоров для варежек даны на рисунке 128. Их можно и вывязать, и вышить.

Красиво выглядит на варежках вышивка тамбурным швом. На рисунке 129, *а* показаны разные приемы применения техники тамбурного шва. Им легко и быстро вышивать мелкие цветы, веточки.

На рисунке 129, *б* показан образец народного орнамента в тамбуре.

ВАРЕЖКИ ПОПЕРЕЧНОГО ВЯЗАНИЯ КРЮЧКОМ

И варежки, и перчатки можно вязать крючком. Приведу самый интересный вариант, который отличается оригинальным способом вязания большого пальца.

Начинается вязанье с кончика большого пальца! Сначала свяжите воздушную цепочку длиной от кончика большого пальца до низа варежки (отрезок *AB* на рисунке 130, *а*). Провяжите вдоль этой цепочки 3 ряда столбиками с накидом туда и обратно и оборвите нить. Затем свяжите цепочку длиной *A₁C*, равную отрезку *AC* (рис. 130, *б*), прикрепите цепочку к уже связанной детали в точке *C*, то есть у основания большого пальца. Продолжайте вязать воздушную цепочку до длины *CD*. Вдоль полученной цепочки *A₁CD* провяжите 3 ряда столбиком с накидом. Теперь перегните левую деталь на уровне точки *C* нижней частью кверху, а правую деталь поверните налево. У вас сформирован большой палец

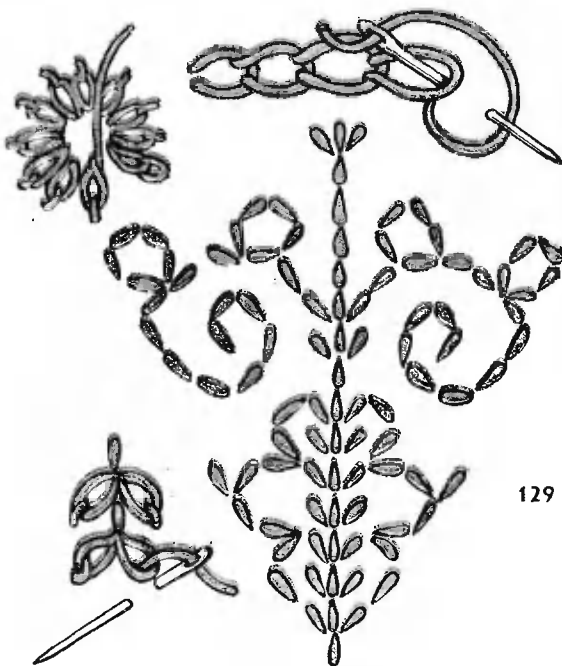

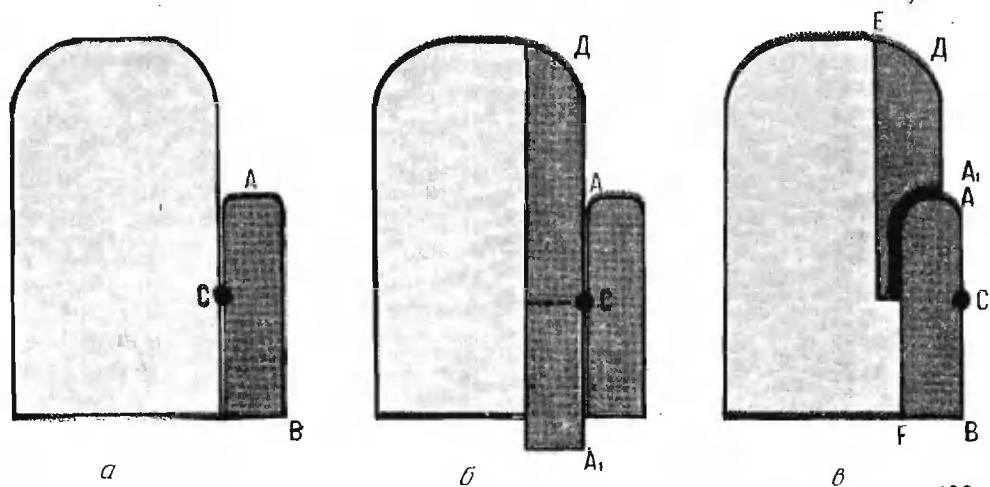

130

из двух половинок и связана часть ладошки (рис. 130, в). Дальше вязать ладошку совсем просто — вдоль линии *EF*. Для получения скругленного края то делайте там по 2 столбика в одну точку, чтобы удлинить ряд, то через два крайних столбика с накидом протяните одну общую петлю, чтобы ряд укоротить.

Если ладошка обычно вяжется однотонной, то тыльную сторону варежки лучше сделать разноцветной. Для этого свяжите воздушную цепочку примерно на 2 см короче полной длины варежки. Провяжите до конца цепочки столбиками без накида, в последнюю петлю цепочки сделайте 3 столбика без накида и начинайте обвязывать цепочку с другой стороны. Довязав до начала цепочки, поверните обратно и снова обвяжите получившуюся полоску с трех сторон. Теперь смените цвет нити и провяжите так же еще 2 ряда, каждый раз выполняя на закруглении по 3 столбика в одну петлю. Так вяжите, меняя цвет каждые 2 ряда, пока не получите нужную ширину варежки. Осталось сложить вместе ладошку и тыльную сторону и обвязать их крючком, соеди-

нив столбиками без накида. Так же соединяются и половинки большого пальца. Опушку варежки обвяжите, как рассказано выше («Декоративная отделка»).

КУХОННЫЕ РУКАВИЧКИ

В заключение — о рукавичках не совсем обычного назначения: рукавичка-прихватка и рукавичка-мочалка.

Рукавичка-прихватка нужна, чтобы брать за горячую посуду. Ее вяжут из остатков разноцветных толстых ниток (тонкие можно сложить в несколько раз). Фасон ее без затей: две одинаковые половинки, а для большого пальца — просто выступ (рис. 131). Благодаря этому ее можно надевать и на правую, и на левую руку. Вязать такую рукавичку начинайте снизу, хотите — спицами, хотите — крючком.

Для спиц лучше всего подходит толстая платочная вязка, крючком — столбики без накида. Для вывязывания пальца на высоте 9 см наберите дополнительные петли или цепочку длиной 5 см и, провяжав

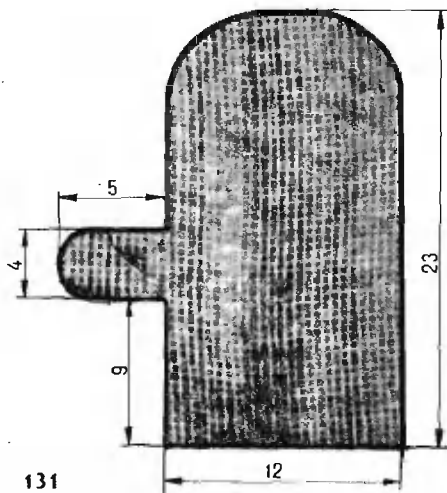

в высоту 4 см, эти петли закройте. При вязании же крючком просто не довяжите до конца ряда 5 см

НОСКИ, ГОЛЬФЫ, ЧУЛКИ

Порой довольно опытные вязальщицы, которые неплохо справляются с вязанием кофт, свитеров, шапок и даже платьев, признаются, что самое трудное для них — связать носки. Действительно, не каждая справится сразу с пятью спицами, на которых надо вязать по замкнутому кругу. Короткие спицы без наконечников так и норовят выскользнуть из вязанья. А тут еще сложная процедура вывязывания пятки на трех спицах. Наша бабушка это отлично умела, но времена меняются...

Хочу предложить вам способ вязания носков на двух спицах. Правда, такой носок будет со швом, но шов можно сделать совершенно незаметным. Этот способ настолько прост, что его может освоить любой.

Для пары носков вам понадобится не более 100 г шерстяной пряжи средней толщины. Главное, чтобы она была достаточно проч-

и поверните назад. Далее все просто. Сшейте готовые половинки или соедините их крючком.

Что касается рукавички-мочалки, то ее лучше всего связать из шнура, нарезанного по спирали из старых капроновых чулок.

Для такой рукавички даже большой палец не обязателен, если у вас мало материала, можно его не вывязывать.

Если вы возьметесь вязать крючком, можно вязать по кругу, замкнув цепочку в кольцо. Тогда вам совсем не придется сшивать рукавичку.

Обмакнув руку в рукавичке в моющее средство или намылив, вы сможете удобно мыть ею ванну, кафель, пластик или окрашенные масляной краской стены.

ной. Годятся и разноцветные остатки шерсти, только предварительно нитки каждого цвета надо перемотать в два одинаковых клубка. Не то может получиться так, что большую часть ниток одного цвета вы, увлекшись, истратите на первый носок. И тогда вам никак не удастся связать два одинаковых носка.

НОСКИ СО ШВОМ

Вывязывание резинки и верхней части носка. Прежде чем приступить к вязанию, измерьте окружность голени. Свяжите образец на 20 петлях по приведенному ниже описанию, определите плотность вязания и вычислите, сколько петель вам нужно набрать, чтобы получить окружность голени. Полученное число петель надо округлить до величины, делящейся на 4. Округляйте в сторону большего числа. При средней толщине ниток и достаточно

плотным вязании у вас скорее всего получится 36, 40 либо 44 петли. Здесь будет подробно описано вязание на 36 петель, а для двух других вариантов цифры даны в скобках.

На две сложенные вместе спицы наберите слабо, не затягивая, 36 (40, 44) петель. Вяжите резинкой (1 лицевая, 1 изнаночная) на двух спицах 3—4 см по высоте. Затем переходите к вывязыванию вертикальных рельефных полос, которые придадут носку более нарядный вид:

1-й ряд (лицевая сторона вязания): 2 (4, 2) лицевые, 2 изнаночные, *4 лицевые, 2 изнаночные. Повторяйте сочетание петель, указанное после значка*, до конца ряда. Если вы нигде не ошиблись, то в конце ряда у вас должны получиться 2 (4, 4) лицевые петели.

2-й ряд: 2 (4, 4) изнаночные, 2 лицевые, *4 изнаночные, 2 лицевые петели. Повторяйте сочетание петель от значка* до конца ряда. В конце у вас будут 2 (4, 2) изнаночные петели.

Повторяя эти два ряда, вы получите рисунок в виде широких рельефных вертикальных полос. Вяжите так до высоты 14—16 см. Связав в очередной раз 2-й ряд, оборвите нить.

Метка для пятки и вывязывание ступни. Возьмите отрезок крепкой хлопчатобумажной нити длиной 20—25 см (например, ирис) и провяжите ею первые 8 (10, 12) петель очередного ряда. Следующие 20 петель, не провязывая, переснимите на правую спицу. Другой хлопчатобумажной нитью провяжите лицевыми петлями оставшиеся 8 (10, 12) петель. Потом переснимите все петели, не провязывая, обратно на освободившуюся спицу. Присоедините основную нить и вяжите таким образом:

1-й ряд: 8 (10, 12) лицевые,

2 изнаночные, *4 лицевые, 2 изнаночные петели. Повторите от значка* еще дважды. Оставшиеся 8 (10, 12) петель провяжите лицевыми.

2-й ряд: 8 (10, 12) изнаночные, 2 лицевые, *4 изнаночные, 2 лицевые. Повторите от значка* еще дважды. Закончите ряд 8 (10, 12) изнаночными петлями.

Чередуйте эти два ряда до тех пор, пока длина вязанья от контрастных меток, указывающих, где будет вывязана пятка, достигнет длины вашей ступни минус 5—6 см. Эти сантиметры уйдут на вывязывание пятки и мыска.

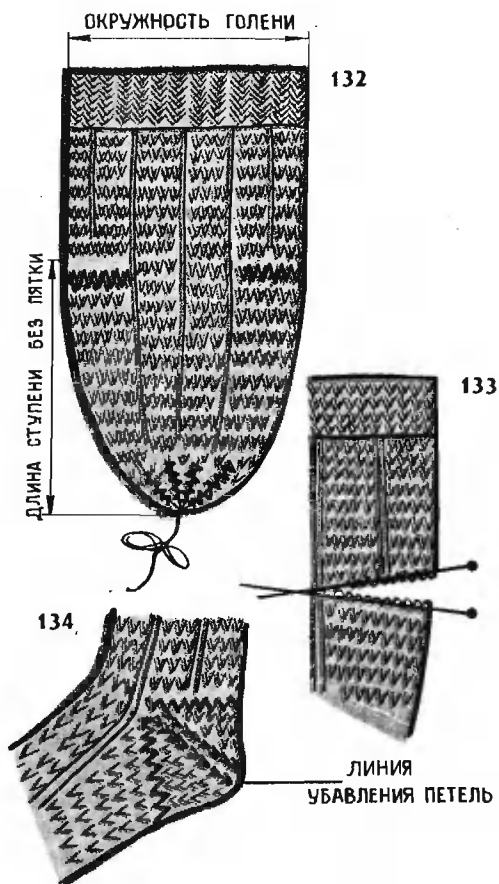

Вывязывание мыска.

1-й ряд: 6 (7, 8) лицевых, 2 петли провязать налицо вместе, 1 лицевая; теперь наденьте на правую спицу так называемый маркер — колечко из цветной нитки или из проволоки, годится и обыкновенная канцелярская скрепка. Маркер поможет вам отметить место убавления петель. Затем, продолжая ряд, провяжите 1 лицевую, следующую петлю снимите не провязывая, после нее провяжите 1 лицевую. Теперь правой спицей подцепите только что снятую непровязанную петлю, протаскивайте ее поверх крайней лицевой петли и сбросьте со спицы. Такой способ убавления петель позволяет получить слева от линии убавления такую же кромку, как и справа. В дальнейшем этот прием мы будем называть левым убавлением. После этого провяжите лицевыми 12 (14, 16) петель, 2 петли вместе налицо, 1 лицевая, наденьте на спицу еще один маркер, 1 лицевая, затем сделайте левое убавление; закончите ряд 6 лицевыми петлями. В результате в 1-м ряду у вас убавится 4 петли.

2-й ряд: вяжите все петли изнаночными, переснимая при этом маркеры, как будто это непровязанные петли.

3-й ряд: вяжите лицевыми петлями, пока до маркера останется 3 петли. Здесь провяжите 2 петли вместе, 1 лицевую, переснимите маркер, одна лицевая, левое убавление. Снова вяжите лицевыми. За 3 петли до второго маркера повторите то же самое, что и в начале ряда. После второго левого убавления вяжите все петли лицевыми до конца ряда.

Чередуйте 2-й и 3-й ряды, пока на спице не останется 16 петель. Закончите изнаночным рядом. Обо-

рвите нить, оставив конец длиной около 50 см, вденьте его в иглу и соберите оставшиеся петли на эту нитку. Затянув ее, вы получите на кончике мыска аккуратную «звездочку» из петель. Длинный конец нити сложите в несколько раз и завяжите свободным узлом, чтобы он не мешал при дальнейшем вязании. В дальнейшем он вам пригодится для сшивания готового носка (рис. 132).

Вывязывание пятки. Вытяните из вязанья одну из хлопчатобумажных нитей, которую вы вязали на месте будущей пятки. Держа вязанье изнанкой к себе, соберите открывшиеся 8 (10, 12) петель на спицу, а освободившиеся над ними петли соберите на другую спицу (рис. 133). Кончиком каждой из спиц подцепите в промежутке между этими двумя группами петель еще по одной петле из петельных дуг предыдущего ряда и переоденьте все петли на одну спицу. У вас должно получиться 18 (22, 26) петель.

1-й ряд: свяжите 9 (11, 13) изнаночных петель, наденьте на спицу маркер и провяжите еще 9 (11, 13) изнаночных петель.

2-й ряд: вяжите петли лицевыми, пока до маркера останется 2 петли. Провяжите эти 2 петли вместе, переснимите со спицы на спицу маркер и сделайте левое убавление. Дальше до конца ряда вяжите лицевыми.

3-й ряд: вяжите весь ряд изнаночными петлями.

Чередуйте 2-й и 3-й ряды, пока на спице не останется 8 (10, 12) петель. Закончите рядом изнаночных петель.

Следующий ряд: провяжите 4 (5, 6) лицевых петель. Оборвите нить, оставив конец 20 см. Сложите вязанье пополам так, чтобы

спицы легли параллельно. Вденьте конец нити в иглу и соедините петли, находящиеся на параллельных спицах, стежками, захватывая их попарно то на одной, то на другой спице. Половина пятки готова (рис. 134).

Вторая половина вяжется так же. Осталось сшить готовый носок. Вденьте в иглу длинный конец нити, оставленный у мыска. Сшейте ступню и пятку встык обметочным швом по изнаночной, стараясь сделать шов тонким и мягким (рис. 135). Верхнюю часть носка, на которой шов будет виден, лучше сшить трикотажным швом, как показано на рисунке 136. Правда, на изнаночной стороне получится рубец, поэтому такой шов не подходит для ступни и пятки.

Ваш первый носок готов. Предложенный способ вязания избавил вас от сложных вычислений, путаницы с пятью спицами. А вид у носка — ничуть не хуже, чем при вязании обычным способом.

ГОЛЬФЫ И ЧУЛКИ

Таким же способом нетрудно связать гольфы и даже чулки. Их вязание будет отличаться только в верхней части.

Гольфы начинайте вязать на более толстых спицах, чем того требует пряжа. Вяжите верхнюю часть неплотно. Это нужно для того, чтобы икры ног не стягивались слишком туго. Провяжите 2 см резинкой 1×1, а потом вяжите рельефными полосами, как носок, или, например, узором «жгуты» (рис. 137). Он вяжется почти так же, как рельефные полосы, только через каждые 8 рядов надо перекрещивать петли: 2 из 4 лицевых снимайте на булавку, провязывайте лицевыми оставшиеся 2 петли, держа булавку с

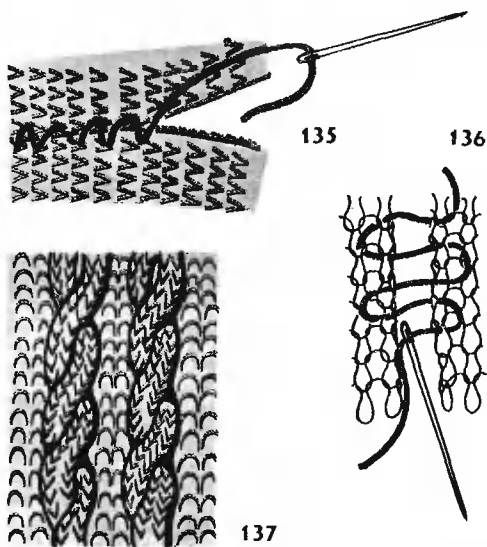

петлями перед вязаньем, а затем провязывайте налицо петли с булавки.

Метку для пятки вяжите через 20—25 см, в зависимости от того, какую длину гольф вы хотите получить. Незадолго до этого перейдите на более тонкие спицы, чтобы сузить и уплотнить вязанье.

Несколько сложнее вяжется верхняя часть чулок. Поскольку обхват чулка в верхней его части и обхват голени различаются чуть ли не вдвое, здесь не обойтись простым ослаблением или уплотнением вязания. Поэтому перед вязанием необходимо снять мерки: обхват начала чулка, обхват икры, обхват голени, а также длину участков между уровнями этих мерок. На основании этих измерений нарисуйте простой чертежик с размерами (пример его приведен на рисунке 138). Определив по заранее связанному образцу плотность вязания, проставьте на чертеже соответствующие разным участкам количества петель и вяжите по чертежу, постепенно убавляя петли, чтобы в об-

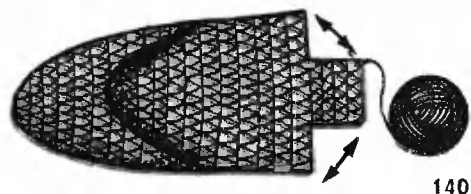
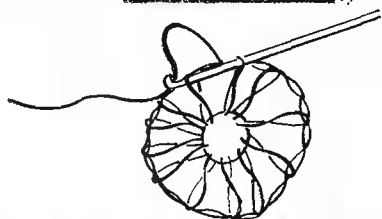
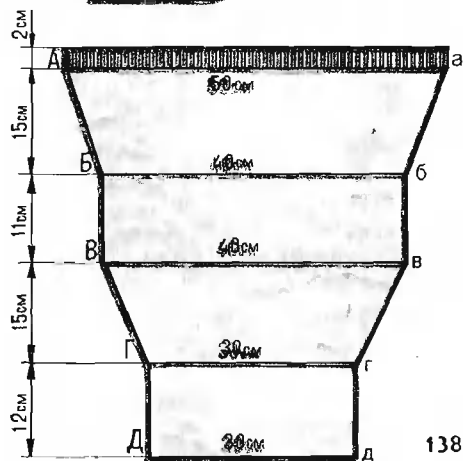
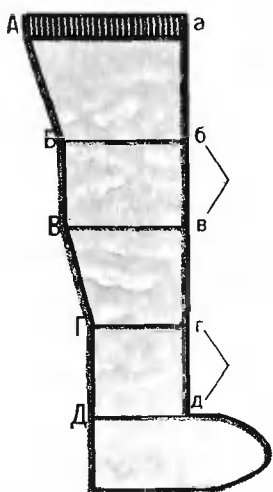

ласти голени получить 36, 40 или 44 петли. Дальше вяжите по описанию носка. Сзади чулка будет аккуратный шов. Чтобы он получился красивым, при убавлении петель с правой стороны провязывайте одну лицевую, затем две петли вместе, а с левой делайте описанное выше левое убавление.

При вязании чулка таким способом рельефные полосы или «жгуты» будут нарушаться в шве. Поэтому лучше вязать гладкой, так называемой чулочной вязкой (1-й ряд — все петли лицевые, 2-й ряд — все изнаночные). Нарядно будут выглядеть чулки с неширокими цветными полосками или с мелким двухцветным орнаментом. О том, как легко и просто вывязывать такие орнаменты, вы узнаете в разделе «Ленивые узоры».

ВЯЗАНЫЕ ПОДСЛЕДНИКИ, БАШМАЧКИ, ТАПОЧКИ

Если вы уже научились вязать крючком столбиками с накидом, то сумеете очень быстро связать теплые подследники для зимы. Это нечто вроде коротких носочков до щиколотки, которые поддевают для тепла в ботинки или сапожки. Вяжутся они из остатков мягкой прочной пряжи таким образом.

Свяжите крючком цепочку из 4 петель и замкните ее в кольцо, протавив нить через первое звено цепочки. Дальше вязание будет продолжаться по замкнутому кругу.

1-й ряд: свяжите 3 петли цепочки. Это будет как бы первый столбик ряда. Затем, каждый раз накидывая нить на крючок и вводя его внутрь кольца из цепочки, свяжите 11 столбиков с накидом. Считая за столбик цепочку из 3 петель в начале ряда, вы получили плоский кружок из 12 столбиков. Замк-

ните его, протащив нить через первый столбик (рис. 139).

2-й ряд: 3 петли цепочки, затем по 2 столбика с накидом в каждый столбик предыдущего ряда. Замкните круг.

3-й ряд: 3 петли цепочки, 2 столбика в столбик предыдущего ряда, 1 столбик в следующий столбик предыдущего ряда. Чередуя то 1, то 2 столбика предыдущего ряда, свяжите 36 столбиков и замкните круг. У вас должен получиться чуть выпуклый круг диаметром около 5 см. Если ваши нитки тоньше и круг получился меньше 5 см, провяжите дополнительный ряд.

4-й ряд (дополнительный): цепочка из 3 петель, 1 столбик с накидом в 1-й столбик предыдущего ряда, 1 столбик с накидом во 2-й столбик предыдущего ряда, 2 столбика с накидом в 3-й столбик предыдущего ряда. Повторяйте столбики в этой последовательности до конца круга. Всего у вас должно получиться 48 столбиков.

Достигнув размера круга около 5 см, продолжайте вязать кругами, но теперь не прибавляйте, над каждым столбиком предыдущего ряда вывязывайте только один столбик.

Через несколько рядов у вас сформируется конический колпачок — мысок подследника. Время от времени примеряйте мысок на ногу и, если нужно, постепенно прибавьте еще несколько столбиков. Когда его длина достигнет 7—9 см и дойдет до подъема вашей ступни, переходите к вязанию подошвы и боковин подследника. Для этого в следующем ряду, не довязывая до замкнутого круга 8—12 столбиков, поверните вязанье изнанкой к себе и свяжите 3 петли цепочки. Это будет первый столбик следующего ряда, который вяжется в обратном направлении. В конце

ряда опять провяжите цепочку из 3 воздушных петель, переверните вязанье налицо и так далее. Теперь вы будете вязать не по кругу, а полотном. Когда длина полотна вместе с длиной мыска станет равной длине вашей ступни, разделите число столбиков в ряду на 3, провяжите две трети из них, затем поверните обратно и вяжите только среднюю треть. Когда длина выступающей части станет равна ширине оставшихся по бокам уступов, сшейте их аккуратным обметочным швом встык (рис. 140). Так будет сформирована пятка подследника с двумя вертикальными швами.

Обвяжите наружный край подследника столбиками без накида, немного стягивая его, чтобы подследник плотнее сидел на ноге. Второй вяжется точно так же.

Этот чрезвычайно простой и быстрый способ вязания может быть использован и для изготовления домашних носков, носков-тапочек и даже нарядных башмачков для дома. Для этого понадобятся более толстые яркие шерстяные нитки.

Домашние тапочки вяжите так же, как подследники, только для большей эффектности сделайте их в яркую цветную полоску. Чтобы тапочки были плотнее и хорошо держали форму, вяжите их не столбиками с накидом, а полустолбиками (см. рис. 116). Закончив пятку, обвяжите верхний край тапочка отделочной нитью зубчиками: 3 столбика с накидом в одно и то же место, затем, отступя на небольшой интервал, столбик без накида; через такой же интервал снова 3 столбика с накидом в одну точку и так далее.

Симпатичные домашние носки получатся, если мысок и пятку вязать столбиками без накида или



141

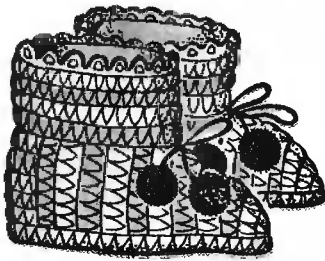

142

полустолбиками, а среднюю часть от мыска до подъема — ажурными столбиками: столбик с накидом в

столбик предыдущего ряда, воздушная петля цепочки; следующий столбик с накидом вывязать, пропустив один столбик предыдущего ряда, и так далее. Закончив пятку, не обрывайте нить, а начинайте вязать верхнюю часть носка по кругу вокруг голени столбиками с накидом. Достаточно будет высоты 5—6 см (рис. 141). Такие носки в Прибалтике называют «сонными»: их надевают на ночь.

Кроме подследников, этим способом нетрудно связать нарядные вязаные башмачки на маленькую ногу (рис. 142). И мысок, и среднюю часть, и пятку вяжите полустолбиками, чередуя цвета. Полустолбиками вяжите и верхнюю часть башмачка. Последний ряд отделайте зубчиками.

Вокруг щиколотки проденьте скрученные из пряжи шнурки. Вырежьте подошву из голенища старого валенка, куска толстого драпа или кожи (можно использовать голенища изношенных сапог) и аккуратно пришейте.

АЖУРНЫЙ ДЖЕМПЕР ИЗ ОСТАТКОВ ПРЯЖИ

Современная мода благосклонна к начинающим вязальщицам и предлагает очень простые, лаконичные модели. Они составлены из деталей прямоугольной формы, которые легко вязать и соединять между собой. Здесь нет сложной декоративной отделки. И тем не менее современная одежда нарядна благодаря эффектным сочетаниям цветов и фактур.

ДЖЕМПЕР С ДЛИННЫМИ РУКАВАМИ

Этот джемпер хорош для весны и лета. Основная часть вяжется без проймы. Вырез горловины оформляют

не надо — у него модный и простой ворот «лодка».

Схемы деталей джемпера на рисунке 143 даны на размеры 42—44. Если у вас другой размер или вы захотите изменить длину джемпера, его рукавов, то вы без труда сможете увеличить или уменьшить выкройку.

Предлагаемый рисунок вязанья (рис. 144) особенно выигрышает, если скомбинировать 3—4 цвета. Красивы мягкие сочетания, например: светло-серый с лиловым, синим и светло-сиреневым или: светло-голубой, бежевый, желтый, светло-коричневый...

Причем можно использовать одновременно пряжу разной толщины и даже разной фактуры: и обычную крученую шерстяную пряжу, и мохер, и льняную или шелковую нить. Эффектно сочетается с шерстью узкая мягкая шелковая тесьма. Она бывает в продаже в мотках, обычно белого цвета. В случае необходимости ее можно подкрасить красителями для шерсти или синтетики.

Словом, вам могут пригодиться остатки любых материалов для вязания, если они гармонируют по цвету и не слишком различаются по толщине.

Вязанье должно быть свободным, рыхлым, поэтому возьмите спицы на размер больше, чем обычно берут для такой пряжи.

Сначала свяжите пробный образец для расчета нужного числа петель. То, что в описании узора стоит в скобках, следует повторять столько раз, сколько указано после скобок.

Итак, наберите на спицы 36 петель.

1-й и 2-й ряды: провяжите все петли налицо.

3-й ряд: провяжите 2 петли вместе налицо 3 раза, *сделайте

накид и провяжите следующую петлю лицевой 6 раз, провяжите 2 петли вместе налицо 6 раз*; выполняйте операции, стоящие между звездочками, до конца ряда, пока на левой спице не останется 6 петель. Провяжите их налицо по 2 вместе.

4-й ряд: провяжите все петли налицо.

Повторяйте ряды 1—4-й, и вскоре вязанье приобретет волнистую структуру. Причем верхний край вязанья останется прямым благодаря податливости и эластичности вязаного полотна. Поэтому плечевые швы джемпера будут прямыми.

По своему вкусу чередуйте цвета и фактуру нитей. Цветные полосы не обязательно должны быть одинаковой ширины и равномерно расположенными. Тем не менее «беспорядок» в их расположении должен быть продуманным. Новый цвет всегда вводите только с четного ряда.

Первую модель — джемпер с широкими рукавами — вяжите снизу вверх. Связав описанным выше волнистым узором прямоугольник размером 48×62 см, закройте петли. Перед готов. Так же вяжите спинку.

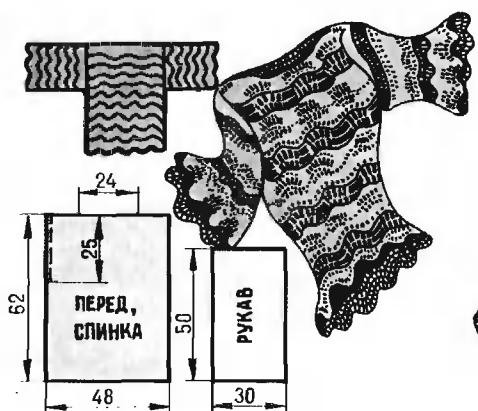

143

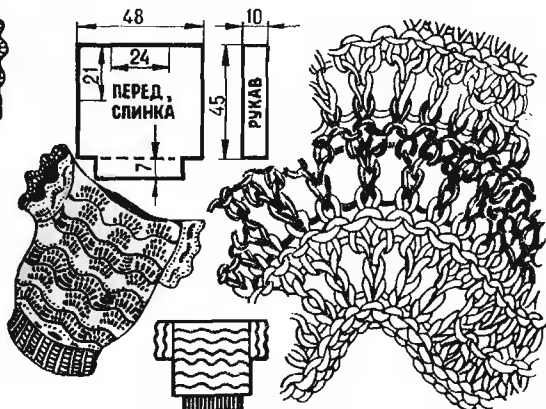

144

Соединив плечи джемпера, наберите на спицу боковые петли по краю вязанья, отмеченному на схеме пунктиром. Общая длина проймы рукава должна составить 50 см. Вяжите, пока не получите нужную длину рукава.

Готовые детали соедините по изнаночной стороне швом «назад иголку».

Ни края рукавов, ни горловину, ни низ джемпера обрабатывать не надо — волнистый край вязанья сам по себе красив.

ДЖЕМПЕР С РУКАВАМИ-КРЫЛЫШКАМИ

Вязанье джемпера с короткими рукавами-крылышками начинается с резинки: *2 лицевые, 2 изнаночные*, которую вяжут плотно, более тонкими спицами. Провязав 7 см, переходите на основной узор. Узор вяжется на большем числе петель, чем резинка. Вам придется добавить столько петель, чтобы их

ЦВЕТНЫЕ ОРНАМЕНТЫ

Лучшее украшение вязаной одежды — орнаменты в народном стиле, связанные из пряжи разных цветов. Они всегда в моде. Могут меняться только гамма цветов да масштаб узора: то в моде крупные мотивы, то повторяющиеся более мелкие.

Найти подходящий орнамент в книжке по рукоделию или даже придумать его самим нетрудно. Годятся и узоры для вышивки крестом.

УЗОР В НАРОДНОМ СТИЛЕ

Вот как, например, выполняется узор, показанный на рисунке 145. Его вяжут от трех разноцветных

общее число в ряду делилось без остатка на 18. Это поможет вам не сбиваться с узора.

Прибавлять петли для получения указанной на схеме ширины вязанья нужно равномерно вдоль всего ряда. Для этого подхватывайте левой спицей перемычки между двумя соседними петлями и провязывайте их правой спицей.

Например, резинка у вас связана на 70 петлях, а ширина переда по расчету соответствует 86 петлям. Приплюсовав 4 петли, вы получите число, кратное 18, это 90 петель; $90 - 70 = 20$. Как распределить эти 20 петель? $70 : 20 = 3,5$. Поскольку невозможно делать прибавления через каждые 3,5 петли, прибавляйте петли поочередно то через 3, то через 4.

Рукава-крылышки надвязывайте таким же способом, как у первого джемпера. Вдоль верхнего края резинки вы можете продеть тонкую резиновую тесьму, чтобы получить напуск по линии талии.

клубков, сменяя нити по рисунку на протяжении каждого ряда. Не участвующие в этот момент в работе нити тянутся по изнаночной стороне изделия. Нужен опыт и глазомер, чтобы они не стягивали вязанье. На тех участках, где вертикальная граница двух цветов тянется больше двух рядов, необходимо перекрещивать нити, чтобы нитка нового цвета прижимала ту, которой кончили сейчас вязать. Иначе в этих местах образуются вертикальные прорехи.

Работа идет довольно медленно, так как приходится часто менять цвет и распутывать нитки от кающихся клубков. Облегчит работу

и делает вязанье более аккуратным и ровным такой прием: возьмите спицы с леской или длинные прямые спицы без шляпок. Вяжите ряд только одним цветом, а петли других цветов по рисунку снимайте не провязывая. Следите, чтобы рабочая нить при этом проходила по изнаночной стороне. Дойдя до конца ряда, сдвиньте вязанье на другой конец спицы и снова провяжите этот же ряд, но уже другим цветом по рисунку. Остальные петли переснимите не провязывая. Каждый ряд вам придется пройти столько раз, сколько цветов орнамента в нем участвует. И все равно экономится время и вязанье получается ровнее.

Чтобы вязанье не соскакивало с другого конца прямой спицы, сделайте съемную шляпку из кусочка школьного ластика и передевайте ее, когда вяжете повторный ряд другим цветом (см. рис. 145).

«ЛЕНИВЫЕ» УЗОРЫ

Вы убедились, что вывязывание цветных орнаментов требует опыта, терпения и напряженного внимания.

Но есть класс цветных узоров, которые вяжутся очень легко. Они остроумно придуманы: каждый ряд вывязывается только от одного клубка, а узор получается за счет снятых в определенном порядке по рисунку и вытянутых петель предыдущего ряда — они другого цвета. Цвет нити меняется каждые два ряда.

Вот как, например, вяжется узор, показанный на рисунке 146.

Наберите на спицы 20 петель светлой нитью.

1-й ряд: все петли лицевые.

2-й ряд: все петли изнаночные.

3-й ряд: (присоедините темную нить): *5 лицевых, 1 снять, 1 лицевая, 1 снять, 1 лицевая, 1 снять*.

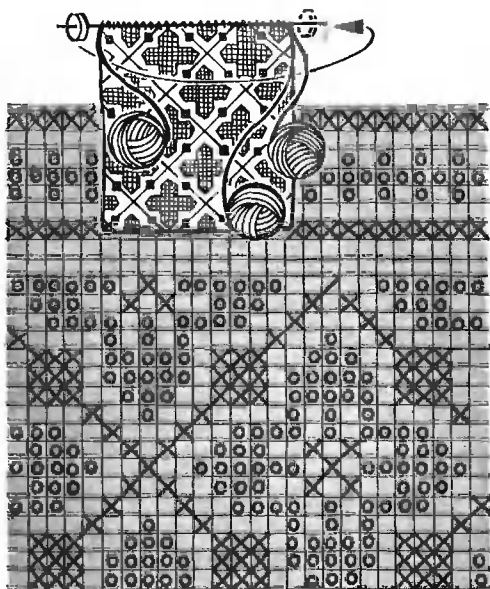

145

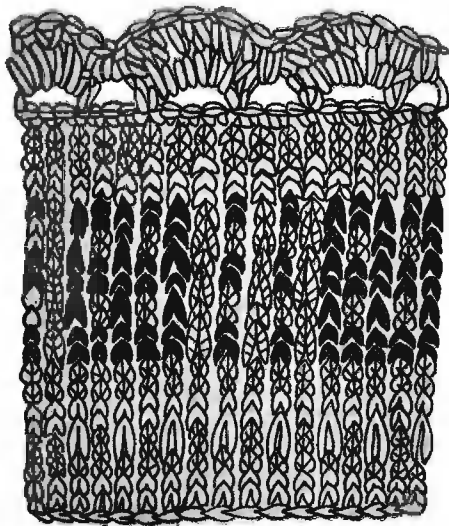

146

4-й ряд (темная нить): петли, провязанные в предыдущем ряду темной нитью, провязывайте изнаночными. Снятые в 3-м ряду петли снова снимайте не провязывая, так, чтобы рабочая нить осталась поверх снятой петли.

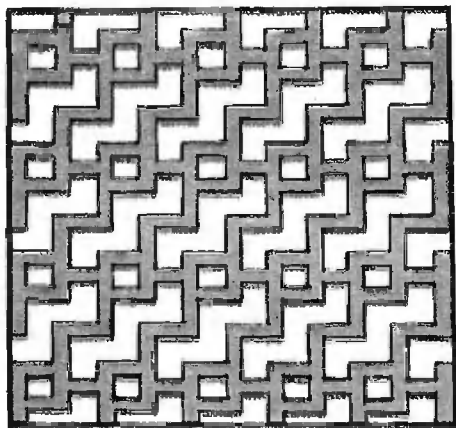
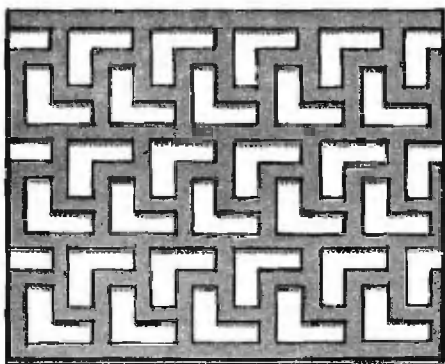

147

5-й ряд (светлая нить): *1 снять, 1 лицевая, 1 снять, 1 лицевая, 1 снять, 5 лицевых*.

6-й ряд (светлая нить): петли, провязанные в предыдущем ряду светлой нитью, провязывайте изнаночными. Снятые в 5-м ряду петли снова снимайте не провязывая так, чтобы рабочая нить оставалась поверх снятой петли.

7-й и 8-й ряды (темная нить): как 3-й и 4-й ряды.

9-й и 10-й ряды (светлая нить): как 5-й и 6-й ряды.

11-й и 12-й ряды: (темная нить): как 3-й и 4-й ряды.

13-й и 14-й ряды (светлая нить): как 1-й и 2-й ряды.

Связав всего несколько первых рядов по этому описанию, вы поймете, как образуется этот простой рисунок, и оцените, как быстро и ровно он вяжется. Дальше вы сможете вязать, уже не заглядывая в описание.

К сожалению, таких «ленивых» орнаментов известно немного и они уже изрядно примелькались. Придумывать же новые узоры довольно хлопотно. Нарисовав какой-нибудь узор на клетчатой бумаге, надо тщательно проверить его на «ленивость». Дело в том, что этот класс узоров подчиняется двум закономерностям: 1) Какой бы участок орнамента размером с квадратик из 4 петель вы ни выбрали, нигде петли двух цветов не должны располагаться по диагонали. 2) Запрещены полностью одноцветные квадраты из 4 петель. Все остальные варианты расположения цветов разрешаются.

Но ведь эту скучную кропотливую работу можно поручить современному компьютеру! Когда у нас в доме появился бытовой компьютер, одна из первых задач, которую поручила ему бабушка -- придумать «ленивые» узоры для вязанья. Наш БК-0010 неплохо с этим справился. На рисунке 147 приведены образцы простейших придуманных машиной «ленивых» узоров. Они могут быть и многоцветными.

Достаточно через четное количество рядов менять цвет нити орнамента. А можно, наоборот, менять цвет нити фона. Интересный эффект получается, если периодически менять цвет фона на цвет орнамента и наоборот. Попробуйте применить эти компьютерные узоры при вязании новой шапочки, варежек или свитера.

ВЯЗАНИЕ НА ШТЫРЬКАХ

Приспособления для этого забытого старого вида рукоделия я еще в детстве видела в бабушкиной шкатулке. Сейчас оно снова становится популярным. В галантерейных магазинах появились специальные приспособления для вязания ажурных узоров без спиц и крючка. Это две квадратные пластмассовые рамки, вставляющиеся одна в другую (рис. 148). По их краям — пластмассовые штырьки. Такой прибор для рукоделия выпускает Московская галантерейная фабрика № 3. Но если вам не удалось встретить его в магазине, прибор нетрудно изготовить самим. Из дощечки или фанеры толщиной 8—10 мм выпилите квадратную или круглую рамку, а в качестве штырьков используйте обычные гвозди со спиленными шляпками. Высота штырьков — 10—15 мм, интервалы между ними — 15—20 мм. Наружная сторона квадратной рамки или диаметр круглой — от 50 до 120 мм.

Подобная, но круглая рамка более универсальна. В ней можно проделать несколько рядов сквозных отверстий, чтобы получать окружности разных диаметров и квадраты. Штырьки к универсальной рамке сделайте из проволоки диаметром около 3 мм, а еще лучше нарезать их из ненужной деревянной или пластмассовой вязальной спицы. Они должны плотно входить в отверстия.

Как же вязать на этих устройствах узоры, которые только опытный глаз отличит от связанных крючком?

Для работы возьмите остатки хорошей крученой, упругой шерстяной пряжи. Для некоторых поделок подойдут хлопчатобумажные нитки («ирис», «ромашка», «пингвин»,

«тюльпан»). Из белого кроше или толстых катушечных ниток хорошо получаются тонкие ажурные салфетки, дорожки и даже занавески на окна. Из льняной пряжи можно сделать ажурное покрывало, скатерть. Модная сетчатая сумка получится из цветного шнура или соломки.

Итак, вы приготовили рамку со штырьками, выбрали нитки. Концы нитки закрепите в прорези у основания рамки. Начинайте обвивать

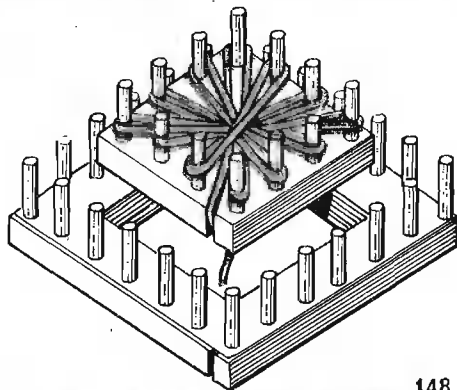

148

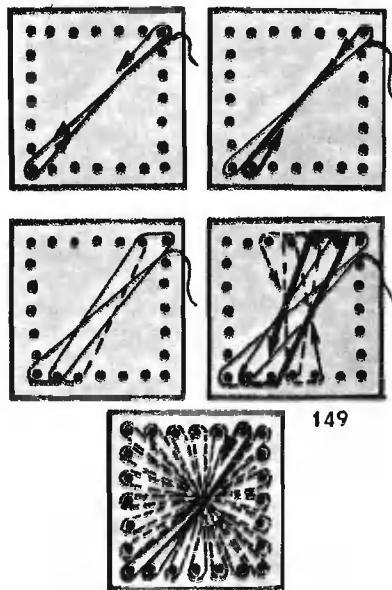

149

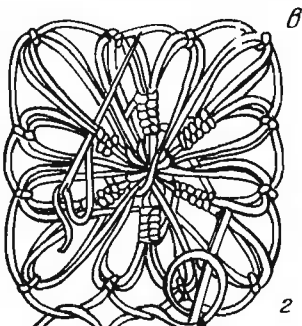
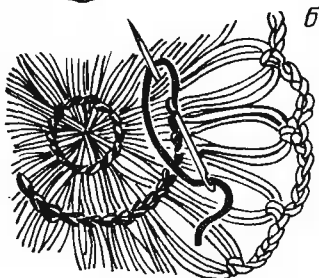
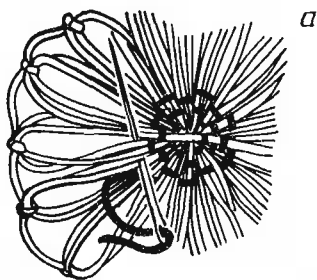

150

штырки нитью по схеме, показанной на рисунке 149. Нить обходит каждый штырек против часовой стрелки. На рисунке 149 внизу показан другой способ: нить обвивает против часовой стрелки сразу по два штырька. Вы можете придумать и другие варианты намотки. Каждый способ дает новый интересный узор. Важно только при намотке все время соблюдать осевую симметрию.

По таким же схемам делается намотка и на круглую рамку. При этом нить вовсе не обязательно должна проходить через центр рамки. Когда намотка симметрична, в середине образуется обрамленное нитями отверстие.

Обычно обходят круг не менее 2—3 раз. После этого закрепите середину, а то розетка распадется, когда вы снимете ее со штырьков. Оборвите нить, оставив конец 20 см. Вденьте его в толстую иглу с большим ушком. Если такой иглы нет или нить слишком толстая, используйте заколку-невидимку, защемив в ней нить.

Середину розетки можно закрепить несколькими способами. Первый — «штопка» (рис. 150, а): иголку с ниткой продевают поочередно под лепестки розетки. А если взять для этого очень толстые нитки другого цвета, то стежки образуют как бы выпуклую сердцевину цветка.

Второй способ — обметка середины стебельчатым швом. Стежок кладется на две соседние протяжки ниток, а снизу игла выводится, отступив назад на одну протяжку (рис. 150, б).

На рисунке 150, в показан способ закрепления середины стежками крест-накрест, а на рисунке 150, г — «звездочкой», когда игла вводится сверху в центр намотки, а снизу каждый раз выводится между лепестками.

Обычно сердцевина — это единственная отделка розетки. Но можно разнообразить рисунок. Например, на небольшом расстоянии от сердцевины проложить выпуклый тамбурный шов (рис. 150, б). Или перевить соседние лепестки иголкой с ниткой, как в вышивке ризелье (рис. 150, в).

Нарядные, выпуклые, пушистые розетки получаются, если использовать для рамки разных размеров

или универсальную рамку: сначала на большую рамку наматывается нить одного цвета, затем на меньшую рамку — нить другого цвета. Обе розетки закрепляются в центре одной нитью (рис. 151, а, б).

На рисунке 151, в показан еще один способ намотки на квадратную рамку: обвивают штырьки так, чтобы получилась сетка, и закрепляют пересечения нитей иглой. По сетке толстой пушистой ниткой вышивают узор, используя приемы филейно-гипюрной вышивки: «настил с обвивкой», «восьмерку», «паутинку».

Теперь о том, как соединять отдельные элементы между собой, чтобы получить ажурное полотно. Самый простой способ — цепочкой, связанной крючком. Сняв розетку со штырьков, соединяют ее лепестки цепочками из 5—6 воздушных петель. Оборвав нить, снова наматывают ее на штырьки и делают следующую розетку. Обвязывая вторую розетку, вводят крючок в цепочки первой розетки. Если розетка квадратная, то соединяют все цепочки прилегающих сторон, если круглая — то только 2 или 3 цепочки. На рисунке 152 показаны схемы различных соединений: розетки соединены без предварительной обвязки крючком; розетки перед соединением обвязаны один раз; каждая розетка обвязана двумя рядами цепочек и соединение выглядит как ажурная дорожка.

Изящнее, тоньше выглядят соединения, выполненные иглой (или заколкой) с ниткой. Для этого вам надо освоить особый узел (см. рис. 150). Здесь показано соединение элементов по схеме (рис. 152). Соединение иглой или заколкой удобнее еще и тем, что его можно выполнять, не снимая розетки со штырьков. Благодаря этому лепестки не путаются и розетки получаются очень ровными.

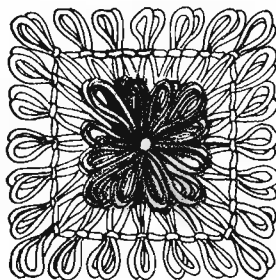

а

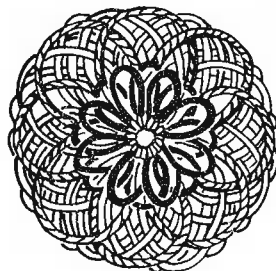

б

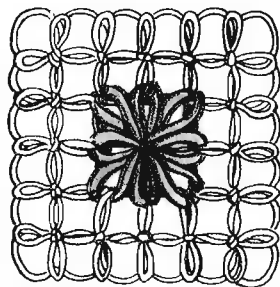

в

151

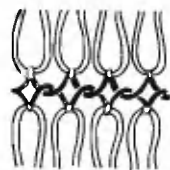
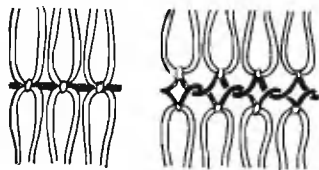

152



153

Теперь, освоив основные приемы, вы можете изготовить какое-нибудь большое изделие, например жилет, изображенный на рисунке 153. Для него потребуется 180 г мягкой крученой пряжи, круглая или квадратная рамочка размером 6—7 см, вязальный крючок и 4 пуговицы. Сделайте 58 розеток любым понравившимся вам способом. Соедините их крючком или иглой: на полочках — 4 ряда розеток по 3 в ряд, а в 5-м ряду по 2 розетки; спинка состоит из 5 рядов розеток по 6 в каждом. Низ жилета, планку, горловину и проймы обвяжите крючком

КРУЖЕВА ИЗ ТЕСЬМЫ

В прошлом веке были очень популярны кружева, в которых большую часть узора выкладывали спе-

несколькими рядами столбиков без накида.

Этим же способом можно изготовить скатерть, сумку, занавеску. А вот и другие идеи поделок. Четыре розетки, соединенные в квадрат, образуют декоративную салфетку или лицевую сторону чехла для диванной подушки. Множество пушистых многослойных розеток, плотно соединенных крючком или пришитых вплотную друг к другу на основу из прочной толстой ткани, — это мягкий теплый коврик. Из блестящей шелковой или синтетической нити, люрекса, елочной мишуры, тонкой проволоки можно легко и быстро сделать необычные игрушки для новогодней елки. Чтобы намотанная на штырьки нить сохраняла форму, обмакните рамку с намотанной на ней по задуманной схеме нитью в крахмальный раствор, высушите и только тогда снимите розетку. Расправьте лепестки, сделав игрушку объемной. Украшения будут разнообразнее, если у некоторых из них разрезать лепестки — образуется бахрома.

Отдельными элементами из декоративных розеток, полученных с помощью рамок, можно украсить вязаную шапочку, платье, матерчатую или вязаную сумочку, пояс, ленту для волос. Только не следует забывать о чувстве меры. Удобнее станет закладка для книги, если к концу ее прикрепить такой «цветок»; праздничнее будет выглядеть коробка с подарком, украшенная вместо банта розеткой из узкой ленточки или блестящего шнура.

циальной тесьмой, а потом соединяли завитки узора особыми стежками, или бридами (как в вышивке

«ришелье»). Моточки этой старинной тесьмы сохранились в бабушкиной шкатулке. Сейчас наша промышленность выпускает другую тесьму, которую вполне можно использовать для таких кружев.

Эти кружева хороши тем, что не требуют слишком долгой, кропотливой работы, а выглядят они эффектно. Всего несколько вечеров — и у вас готов кружевной воротник и манжеты к праздничному платью, кружевная вставка или прошва для блузки, изящная салфетка в подарок.

Для изготовления кружев используется отделочная тесьма с зубчиками-петельками по краям. Рукодельницы называют ее «сороконожкой». Название довольно удачное. Чаще всего в продаже бывает белая или кремовая тесьма, и она лучше всего подходит для нарядной отделки. Интересного эффекта можно добиться с черной тесьмой.

Если нет готовой тесьмы — не беда: ее можно заменить вязаной крючком цепочкой из хлопчатобумажных, синтетических или шелковых ниток (рис. 154, а). Еще лучше выглядит в кружевах шнур, связанный так. Сделайте крючком 3 воздушные петли, затем введите крючок во вторую и третью петли, считая от крючка, протащите через них нить и провяжите столбик без накида. Теперь переверните пальцами вязанье справа налево на 180° и снова введите крючок в две петли, протащите петлю и свяжите столбик без накида. Опять поверните вязанье, введите крючок в получившуюся сдвоенную петлю и свяжите столбик без накида. Продолжайте вязать, каждый раз поворачивая шнур вокруг оси и вводя крючок в сдвоенную петлю (рис. 154, б). Такой шнур получается плоским и легко выкладывается по узору, а петельные дужки по бокам очень

удобны для соединения деталей узора.

На изготовление кружевного воротника и манжет, рисунок которых здесь приведен, нужно около 25 м шнура или тесьмы.

Подготовив материал, займемся рисунком. Для наших кружев используются узоры из петель, спиралей из завитков, образованные одной непрерывной линией. По такому же принципу строятся узоры знаменитых вологодских кружев, поэтому вы можете взять их за основу. Только техника исполнения у нас будет другая, проще и быстрее. Это накладывает на узоры ограничения: завитки узора должны покрывать поверхность кружевного изделия как можно равномернее; размер незаполненных участков не должен превышать 1—1,5 см; расстояния между двумя соседними витками всюду должны быть не меньше ширины тесьмы. Усвоив эти правила, вы в дальнейшем сможете придумывать и свои узоры.

Для получения рисунка нужной вам величины и формы нанесите на плотную бумагу контур, например, воротника в натуральную величину. Разделите его на равные части по числу мотивов узора. Проведите вспомогательные линии для нанесения основных элементов орнамента, наметьте центры мотивов, циркулем проведите вспомогательные окружности там, где в узоре расположены круги и спирали. Теперь, придерживаясь вспомогательных линий, от руки нанесите контур задуманного узора.

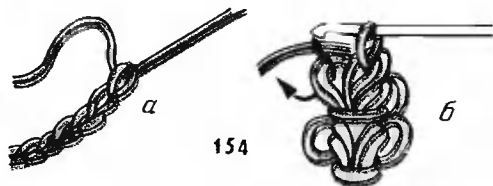

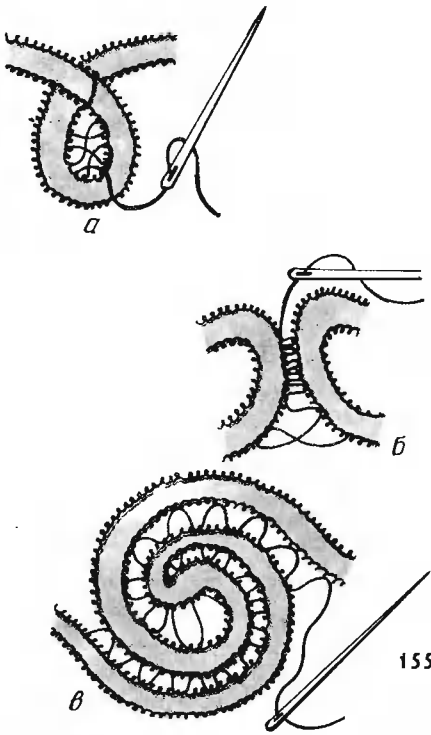

Обычно узоры бывают строго симметричны, поэтому достаточно нарисовать половину узора, а потом перевести его на сложенную вдвое бумагу, подложив внутрь два листа копировальной бумаги (один — красящей стороной вниз, другой — вверх). Рисунок салфетки, имеющий две оси симметрии, переводят, обводя четверть узора на сложенном вчетверо листе с копировальной бумагой внутри (красящей стороной к бумаге).

Обводить контур рисунка удобнее всего использованным пустым стержнем от шариковой ручки, тогда вы не испачкаете оригинал и получите четкую копию.

Стирать готовое кружево сложно, поэтому постарайтесь использовать для перевода рисунка старую, высохшую копировальную бумагу, чтобы не испачкать тесьму, которая

будет нашиваться на рисунок. Лучше всего брать синюю копировальную бумагу, а переведенный рисунок прогладить горячим утюгом, тогда он не оставит пятен на тесьме. После того как вы нанесли узор будущих кружев на лист плотной бумаги, приступайте к выкладыванию узора тесьмой или шнуром. Тесьму, которая обычно продается в мотках по 30 м, предварительно смотайте в клубок, так будет удобнее работать. Тонкой иглой приметайте тесьму мелкими стежками к бумаге по линии рисунка. Это основной этап изготовления кружев. От того, как вы его выполните, будет зависеть качество всей работы.

Когда вы закончите выкладывать тесьму по узору, перед вами будет почти готовое кружево. Останется соединить иглой соседние витки и заполнить узором из скрещенных стежков пустые пространства.

Подберите тонкие прочные нитки такого же цвета, как тесьма или шнур (лучше всего шелковые или капроновые, но можно использовать и мулине или катушечные хлопчатобумажные нитки). Вденьте в иголку нить такой длины, какую вы обычно используете при шитье, и введите иголку под одно из мест пересечения тесьмы в витках узора. Закрепите это пересечение двумя-тремя маленькими стежками и начинайте заполнять пустые пространства между витками узора швом «восьмерка». Для этого введите иголку сразу в два соседних зубчика тесьмы, держа иголку от себя в направлении, обратном тому, в котором вы собираетесь вышивать. Протяните нить через зубцы. Теперь введите иголку в два зубчика на другой стороне витка немного ближе к себе, чем предыдущий стежок, затем снова вернитесь на противоположную сторону витка (рис. 155, а).

Не обязательно использовать в вышивании «восьмерками» все зубчики, находящиеся внутри витка. Из-за того, что тесьма изгибается по рисунку, зубчики будут располагаться то чаще, то реже. Поэтому вам придется то пропускать их, то прошивать дважды.

Заполнив один виток, проденьте иглу под тесьмой (по изнаночной стороне), чтобы перейти к следующему витку. Точки пересечения тесьмы обязательно скрепляйте двумя-тремя стежками, чтобы ваше кружево не распалось, когда вы отделите его от бумажной основы. Там, где витки соприкасаются, незаметно скрепляйте их прочным обметочным швом (рис. 155, б). В близко расположенных, параллельно идущих участках тесьмы (например, в спиральных витках) тоже не нужны «восьмерки» — слишком мелкие ее стежки будут выглядеть неаккуратно. Воспользуйтесь более простым швом: держа иглу в направлении прибавления шва, захватывайте по одному зубчику то с одной стороны, то с другой и слегка затягивайте (рис. 155, в).

Внимательно следите, чтобы все детали узора были равномерно заполнены декоративными стежками. Исключение можно сделать только для небольших замкнутых витков по краю работы. Кстати, это даст дополнительный декоративный эффект — образуется как бы ажурный край с ровными дырочками. (Варианты узоров даны на рисунке 156.)

Наконец вы заполнили все пустые пространства внутри рисунка и скре-

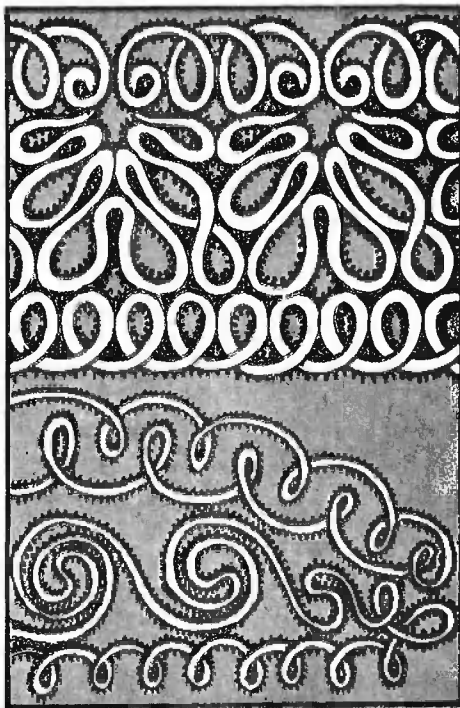

156

пили иглой все точки пересечения тесьмы. (Каждый раз, когда у вас кончается нитка, старайтесь закреплять ее на таком пересечении и отсюда же начинать работу новой ниткой.) Еще раз внимательно проверьте, не пропустили ли вы какой-нибудь элемент. Теперь переверните работу изнанкой к себе и маленькими ножницами начинайте перерезать стежки, прикрепляющие кружево к бумаге. Удалите концы наметки. Прогладьте готовое изделие через влажную тряпочку. Хорошо, если она будет пропитана крахмалом или желатином.

ИСКУССТВО ВЫСТЕГИВАНИЯ

Еще в древние времена люди нашли способ, как из тонких тканей, используя утепляющие проклад-

ки, получить материал с новыми качествами: толстый, теплый, с рельефным узором. В качестве прокла-

док для стеганых изделий использовали непряденую шерсть домашних животных, гусиный и гагачий пух, вату, некоторые ткани.

В наше время интерес к стеганой одежде возрос благодаря достижениям химической промышленности, которая создала легчайшие синтетические волокна. Популярны толстые, как бы надутые воздухом пальто на синтетическом пуху, куртки, изготовленные способом выстегивания. Широко распространены стеганые на ватине и поролоне халаты, жилеты, лыжные брюки, комбинезоны, сумки и даже головные уборы.

Попробуйте и вы свои силы в этом интересном и практичном виде рукоделия. Для выстегивания годятся любые тонкие мягкие ткани: сатин, атлас, искусственный и натуральный шелк, тонкая шерсть, трикотаж. Красиво выглядят стеганые изделия из хорошей подкладочной ткани.

Прокладкой послужат ватин, вата, синтепон, тонкий поролон. Для подкладки подойдут сатин, перкаль, искусственный шелк, саржа.

Не обязательно начинать с изготовления стеганой одежды. В технике выстегивания можно изготавливать самые неожиданные вещи: грелки для кастрюль, подставки под горячее и прихватки для кухни, диванные подушки, панно, покрывала, комнатную обувь, рукавицы и другие полезные вещи.

Но прежде чем рассказать о приемах выстегивания, дам несколько практических советов:

1. Не выкраивайте детали изделия, пока не выстегаете ткань. При выстегивании она стягивается, и выкроенные детали окажутся малы. Разрежьте ткань с учетом долевой нити на куски, соответствующие основным размерам выкроек

с запасом 3—4 см, и подготовьте их к выстегиванию.

2. Нанесите на ткань выбранный вами рисунок. Это могут быть узоры в полоску, квадраты, ромбы. Наносятся они с помощью длинной линейки и мела или небольшого кусочка мыла.

Идеально ровные линии получаются от натертого мелом шнура. Эту работу надо делать вдвоем: один натягивает намеленный шнур и прикладывает его к ткани, другой, слегка оттянув шнур за середину, отпускает его — и на ткани отпечатывается четкая прямая линия.

Узоры сложной формы наносят на ткань так: переводят рисунок на тонкую бумагу, накладывают ее на ткань и прокладывают по контуру рисунка сметочный шов цветной ниткой. Бумагу обрывают, и на ткани остается проложенный ниткой контур рисунка.

Есть и другой способ перевода рисунка, но он требует большей аккуратности. Положив бумагу с рисунком на сложенную газету, проводят по его контуру портновским резакон — колесиком с зубчиками. На бумаге остается цепочка маленьких отверстий. Приколов бумагу с рисунком к ткани, посыпают ее толченым мелом и осторожно растирают кусочком поролона или ваты. Снимают бумагу, стараясь не просыпать мел, и на ткани остается контур рисунка в виде белых точек.

3. Верхнюю ткань, ватин и подкладку, сложенные вместе, перед работой необходимо сметать длинными стежками, чтобы слои не смещались. Делайте это, слегка цепляя иглой за поверхность ватина с лицевой стороны. Такой же шов надо проложить и со стороны подкладки (рис. 157). В иголку вдевайте нитку длиной не больше 20—25 см.

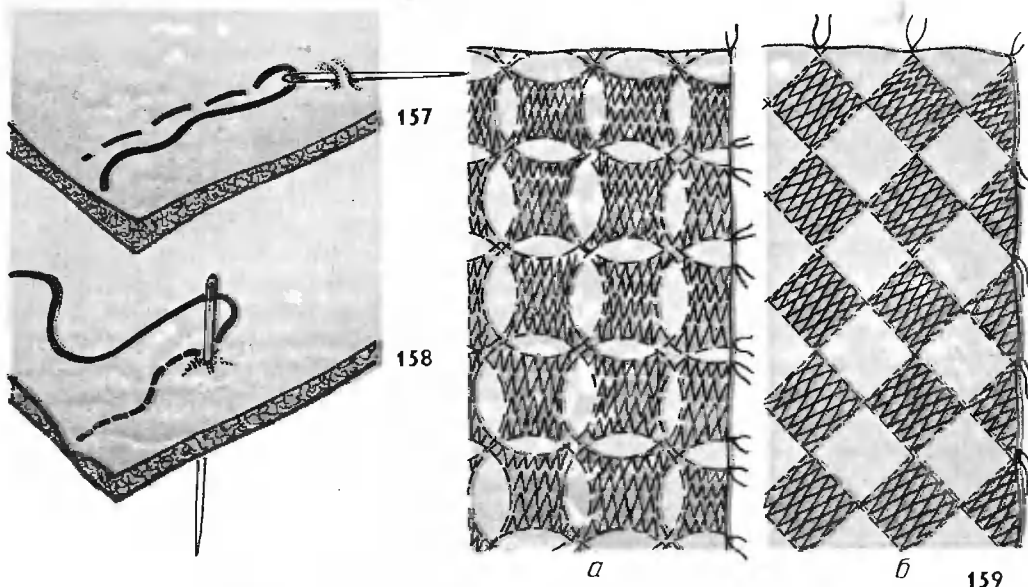

4. Простые геометрические узоры удобно выстегивать на швейной машине. Длина стежка устанавливается 2—3 мм. В комплекте принадлежностей к швейным машинам обычно имеются специальные лапки для выстегивания и направляющие линейки, которые помогают выдерживать одинаковое расстояние между строчками.

Узоры сложной формы получаются аккуратнее, если их выстегать вручную швом «за иголку» (рис. 158). Игла всегда должна входить в ткань перпендикулярно. Для ручного выстегивания крупных изделий удобно пользоваться специальными пальцами — большой деревянной рамой, на которой натянута подкладка. Сверху к подкладке приметывается ткань с ватином.

УЗОРЫ ДЛЯ ВЫСТЕГИВАНИЯ

Даже простым квадратам и ромбам можно придать новый вид, если применить несложные приемы. Например, проложить на швейной

машине строчку «зигзаг» в виде отдельных квадратов (рис. 159, б). Или, проложив строчку по слегка волнистым, пересекающимся линиям, выполнить зигзаг на участках, заштрихованных на рисунке 159, а. Эти узоры красиво выглядят на гладких блестящих тканях. Выполненные ниткой в цвет ткани, они становятся матовыми. Для одежды такие узоры не подходят, частая строчка делает материал слишком жестким. Зато они хороши для сумок, домашней обуви, диванных подушек.

На выстеганных пальто и куртках, выпускаемых промышленностью, встречаются красивые, но сложные геометрические узоры. Их прокладывают на машинах-автоматах одновременно несколькими десятками иголок. Но и вручную можно получать интересные узоры, если пользоваться специальными лекалами. На рисунке 160, а вы видите, как, по-разному перемещая лекало, вырезанное из картона (оно показано слева), получают каждый раз новый узор. На рисунке 160, б —

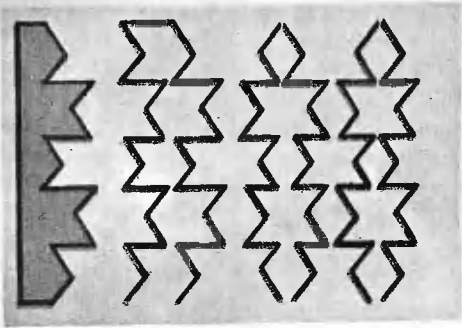

a

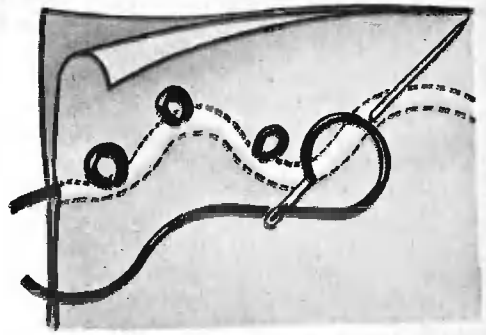

161

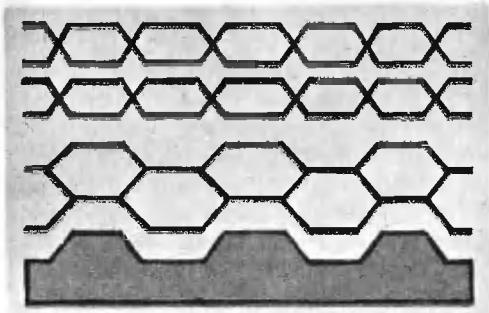

b

160

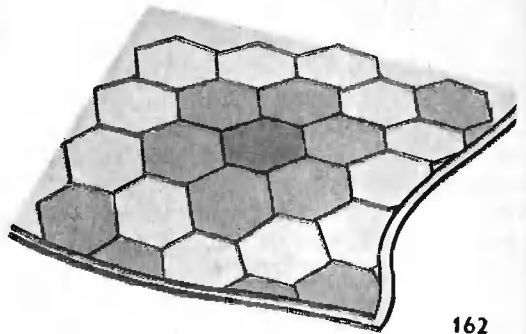

162

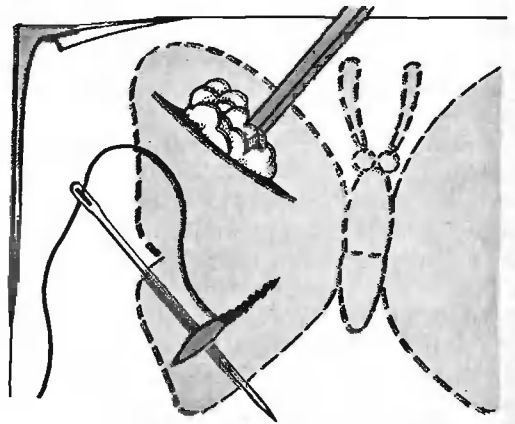
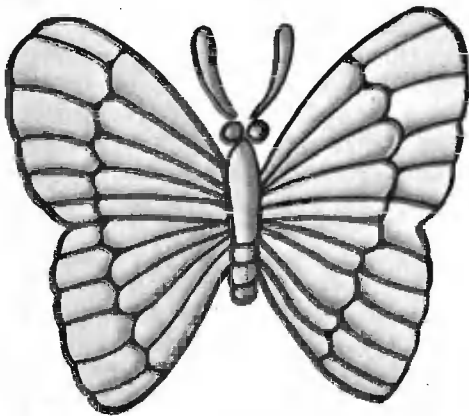

163

узоры, полученные с помощью другого лекала.

Иногда нужно получить выпуклый узор на гладкой ткани. Для этого существуют приемы, называемые итальянским выстегиванием. Как получить рельефную прямую линию, нетрудно догадаться: между двумя слоями ткани прокладывают строчки, образующие канал, и продергивают в него шнур. А как выполнить линию сложной формы? Продернуть шнур с помощью маленькой английской булавки не удастся. Вденьте толстую шерстяную нить или шнур в иголку и прошейте с изнанки извилистый канал, как показано на рисунке 161, вкалывая иголку каждый раз в то место, из которого она только что вышла. Прошив весь канал, подтяните стежок за стежком — и на лицевой стороне получится рельефный узор. Этот прием очень хорош для отделки нарядных платьев.

Выпуклую бабочку, цветок, листик на гладком фоне делают так: прошивают контур рисунка на двух слоях ткани. С изнаночной стороны осторожно надрезают один слой и палочкой подсовывают внутрь распушенную вату, стараясь распределить ее равномернее (рис. 163). Разрез затягивают иглой. По лицевой стороне выстегивают детали рисунка.

ПОКРЫВАЛО ИЗ ЛОСКУТКОВ

Теперь популярны одеяла и покрывала из лоскутков. На рисунке 162 изображено такое покрывало, собранное из шестиугольников. Их цвета подобраны так, что шестиугольники образуют рисунок шестилепестковых цветков на однотонном гладком фоне.

Сначала вырежьте из картона лекало — шестиугольник, построен-

ный с помощью циркуля. Наилучший размер для лекала — 10—12 см в поперечнике. На более крупных лоскутках будет плохо различаться задуманный рисунок, более мелкие потребуют слишком большой и кропотливой работы. Лоскутки должны быть одинаковой фактуры и гармонирующих цветов. Разутюжьте их и отметьте направление долевой нити. Раскройте лоскуты по лекалу, точно соблюдая направление долевой нити и оставляя по краям припуски на швы. Начинайте собирать лоскуты по рисунку. Проложите сметочные стежки, стачные швы и разутюжьте по изнаночной стороне, расправив швы. Наложите собранное из лоскутков полотно на подготовленную подкладку (вату, ватин, шерсть). Сметайте крупными стежками с двух сторон.

Потом начните выстегивать. Вденьте в иглу суровую нить и прошейте ее несколько раз стык углов шестиугольников, свяжите концы нитки на изнаночной стороне плоским узлом и срежьте лишнее. Так выстегайте все стыки углов. Если шестиугольники большие, выстегайте их и в центре.

Края покрывала подравняйте и окантуйте отделочной бейкой. Интересные узоры можно составить из треугольных лоскутков — равнобедренных или равнобедренных.

СУМОЧКА

Стеганую сумочку для мелочей можно сделать за один вечер (рис. 164). Такая же сумочка побольше очень удобна для хранения рукоделия. Для нее хорошо подходит жесткое выстегивание, аналогичное тому, которое изображено на рисунке 159. Лицевую сторону можно украсить более сложным рисунком. Боковые швы проложите

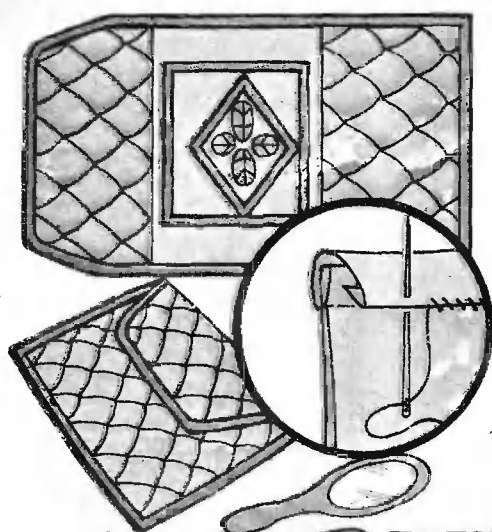

164

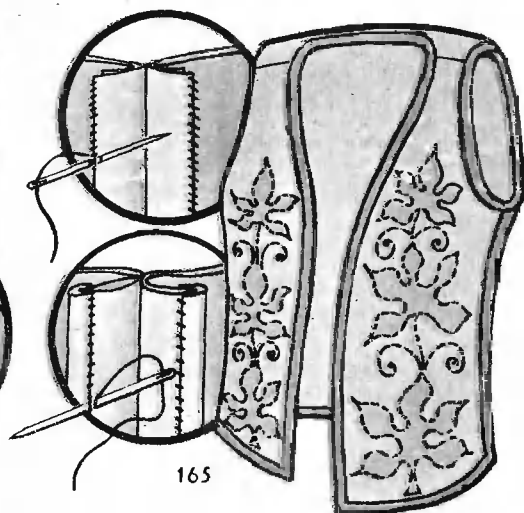

165

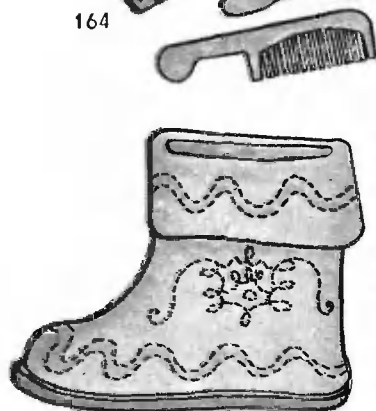

166

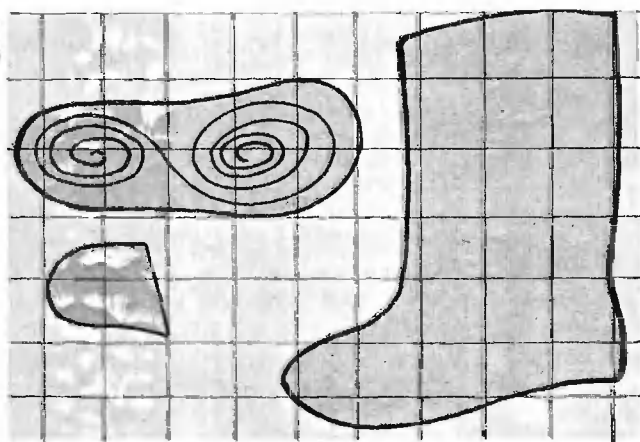

по лицевой стороне. Края окантуйте косой бейкой. На рисунке 164 показано, как она пришивается.

СТЕГАНЫЙ ЖИЛЕТ

Модный и практичный стеганный жилет сделать довольно просто, если вы усвоили основные приемы выстегивания. Хорошо будет выглядеть однотонный стеганный жилет. Красив и жилет из ткани с мелким рисунком, если он гармонирует с остальной вашей одеждой. Для

выстегивания выберите геометрический узор, похожий на те, которые показаны на рисунке 160. Вырежьте из картона достаточно длинное лекало и нанесите с его помощью узор на подготовленные к выстегиванию детали.

Нарядно будет выглядеть однотонный жилет и с произвольным узором, например с контурами листьев (рис. 165). Выстегивание по контуру выполняется вручную.

Выстеганные детали вырезайте по выкройке, оставив припуски на

швы около 2 см. Ватин срежьте точно по контуру выкройки, без припусков. Стачайте детали и обметайте края (см. рис. 165).

Рядом вы видите, как надо обрабатывать края, если нанесенный рисунок не позволяет срезать лишний ватин.

Подравняв края, окантуйте их косой бейкой (см. рис. 164).

Если вы не хотите, чтобы на изнаночной стороне были видны швы, придется поступать так. Выстегайте ткань с ватином без подкладки, а подкладку выкроите и притачайте отдельно.

Сложите вместе жилет и подкладку лицевыми сторонами вместе, стачайте вдоль бортов и горловины, затем выверните и приметайте подкладку по низу жилета и проймам.

ХУДОЖЕСТВЕННАЯ ШТОПКА

В детстве я любила читать и перечитывать рассказ Лескова «Штопальщик». Бесхитростное повествование от лица русского умельца всегда вызывало у меня глубокое уважение к этому, казалось бы, второсортному ремеслу. «Меньше червонца дырочку подштопать никогда не плачивали.

Но, разумеется, требовалось уже и искусство настоящее, чтобы как капля воды с другою слита и нельзя их различить».

В те послевоенные годы, когда я росла, не переменным атрибутом в каждом доме был деревянный расписной грибок для штопки. Теперь то редко встретишь в магазине запылившегося его пластмассового потомка — к счастью, мал на них нынче спрос. И нет необходимости

КОМНАТНЫЕ САПОЖКИ

Теплые и нарядные сапожки для дома можно сделать из плотной немаркой ткани с прокладкой из ватина и тонкого слоя ваты. Подошва выстегивается с двойным слоем ватина или фетра. Чтобы ноги не уставали, сделайте подпятники из войлока или фетра. Они вкладываются внутрь, а сверху кладутся теплые стельки. Выкройки деталей сапожка на 34—35-й размер даны на рисунке 166. Сторона клетки в натуральную величину должна быть равна 5 см.

Детали верха сапожка выкраивайте строго по долевой нити. Швы вдоль мыска и пятки выполните по изнаночной стороне. Соединение верха сапожка и подошвы прошейте с лицевой стороны. Припуски на швы подрежьте до ширины 1 см и окантуйте косой бейкой.

тратить долгие вечера на штопку вытершихся старых носков, продранных локтей и коленок. Богаче мы стали. С легким сердцем можем выбросить почти новую добротную одежду из-за случайного повреждения или поеденную молью, прожужженную утюгом. Но ведь в каждую вещь вложен чей-то труд, тепло рук. Поэтому даже в самом обеспеченном, благополучном обществе необходимо сохранить это ремесло, а скорее искусство — художественную штопку.

Вот типичная ситуация. Мальчишка залез на дерево и нечаянно порвал брюки. Длинный вертикальный разрыв с торчащими по краям нитками. Что же, выбрасывать? Попробуем заштопать. Но удастся ли так сделать, чтобы заметно не

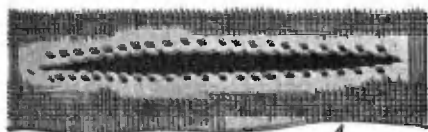

а

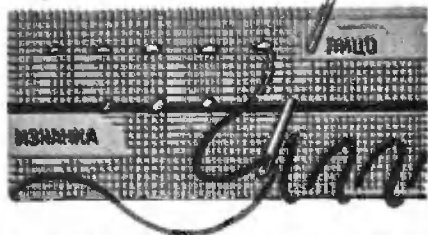

б

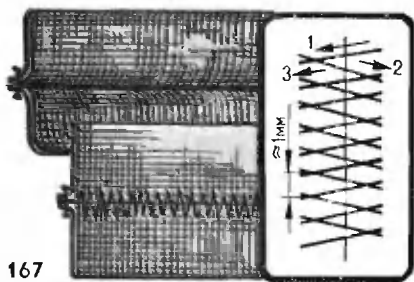

167

в

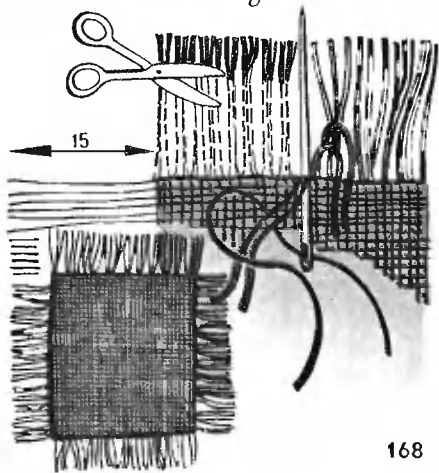

168

было? Лесковский Василий Коныч на то отвечал: «Зависит от того, в какой вещи. Если вещь ворсистая, так можно очень хорошо сделать, а если блестящий атлас или шелковая мове-материя, с теми не берусь». Мальчишки штаны не шелковые, поэтому рискнем.

Срежем разлохмаченные края дыры, торчащие нитки. Теперь удлиняем повреждение ножницами, с двух концов надсекая ткань. Казалось бы, только увеличиваем дырку. Но это поможет нам сделать шов менее заметным — аккуратные разрезы позволят плавно свести его на нет по здоровой ткани (рис. 167, а).

Теперь надо тонкой ниткой в цвет ткани обметать края дыры, чтобы они потом не осыпались. Здесь есть одна хитрость. Обметочные стежки не должны быть видны на лицевой стороне, но и сделать их очень короткими, захватывая лишь две-три крайние нити ткани, нельзя. Эти нитки вскоре осыплются вместе с обметочными стежками. Поэтому обрабатываем края разрыва достаточно длинными стежками, но нить прокладываем в основном по изнаночной стороне. А иглу вкалываем так, чтобы она выходила на лицевую сторону лишь у самого края, захватывая две-три нити, и потом снова уходила на изнаночную сторону. Там на расстоянии 4—5 см от края захватываем иглой лишь верхний слой материала, чтобы нить не была видна с лица, и снова выводим иглу на лицевую сторону лишь у самого края повреждения (рис. 167, а). Обработав края, перегибаем ткань по линии разрыва и соединяем, прокладывая по изнаночной стороне, как можно ближе к краям, мелкие аккуратные стежки «назад иголку» (рис. 167, б). Прокладываем их

всего несколько и по здоровой ткани, сводя шов на нет.

Теперь надо сутюжить шов. Профессионалы делают это на специальной деревянной колодке. Это как бы маленькая гладильная доска без мягкой обшивки. Но можно обойтись и обычной гладильной доской. Сутюживание — очень важная операция в штопке. Ведь когда вы соединили края дыры, ткань в этом месте стала неровной. По углам образовались выпуклые пузыри. Их убирают, припосаживают, осторожно двигая утюгом от краев к середине пузыря. Лучше делать это через мокрую полотняную тряпочку.

Переверните работу на лицевую сторону — на месте разрыва остался чуть заметный след. Не будет и его, если крохотную ложбинку в том месте, где сходятся края разрыва, затянуть особым распошивочным швом. Делают это тонкой шелковой ниткой в цвет ткани. Еще лучше вытянуть нить из края изделия. На рисунке 167, в этот шов показан крупно, утрировано, чтобы лучше было видно, как он образуется. Миллиметр за миллиметром прокладывают зигзагообразную строчку, стягивая края ложбинки ровень с поверхностью ткани.

Последний штрих — опять сутюжить шов и, если требуется, слегка пройти по его лицевой стороне жесткой платяной щеткой, выровнять ворс ткани. На мягких ворсистых материалах умело сделанную штопку можно обнаружить, лишь взглянув на изнаночную сторону.

Таким же приемом нетрудно поставить на место клоч, выданный под прямым углом и по долевой нити, и по поперечной. На самом углу при сшивании краев делают прочный двойной стежок.

Пока речь у нас шла о разрывах, причиненных, например, тор-

чащим гвоздем или сучком дерева. Они обычно узкие, теряются всего одна-две нити.

Большая круглая дыра требует заплат. Но и ее можно вставить совершенно незаметно, если использовать те же швы, что и для продольных разрывов. Ткань для заплат придется взять из подгиба или подборта, заменив ее там другой. Саму дыру надо подравнять, а значит, немного увеличить: вырезать в виде квадрата или прямоугольника по направлению нитей. Углы надсечь на 5 мм. Отогнув края дыры на изнаночную сторону, на них накладывают лоскут, следя, чтобы направление его долевых нитей совпало с направлением нитей основы. Отогнутые края дыры и заплат соединяют так же, как края продольного разрыва. Разутюживают, по лицевой стороне прокладывают распошивочный шов — готово!

Этот способ подходит для замены выношенных участков на брюках «в шаг» — здесь они изнашиваются прежде всего.

Но самое большое искусство — уметь незаметно вложить заплату в ткань. Как говорил Василий Коныч, «чтобы и штука была вштовкована». Для этого нужны хорошее зрение, терпение и аккуратность. Сначала ниткой, натертой мелом, намечают границу прямоугольника или квадрата вокруг дыры. Лоскут с припусками по краям (15 мм) накладывают на изъём с лицевой стороны. Он должен быть точно совмещен с тканью по долевым и поперечным нитям, а также по рисунку. Края лоскута отгибают на 15 мм вверх и незаметно примечают по сгибу к намеченному мелом контуру (рис. 168). Сметочная нитка должна быть незаметна с лицевой стороны, она проходит

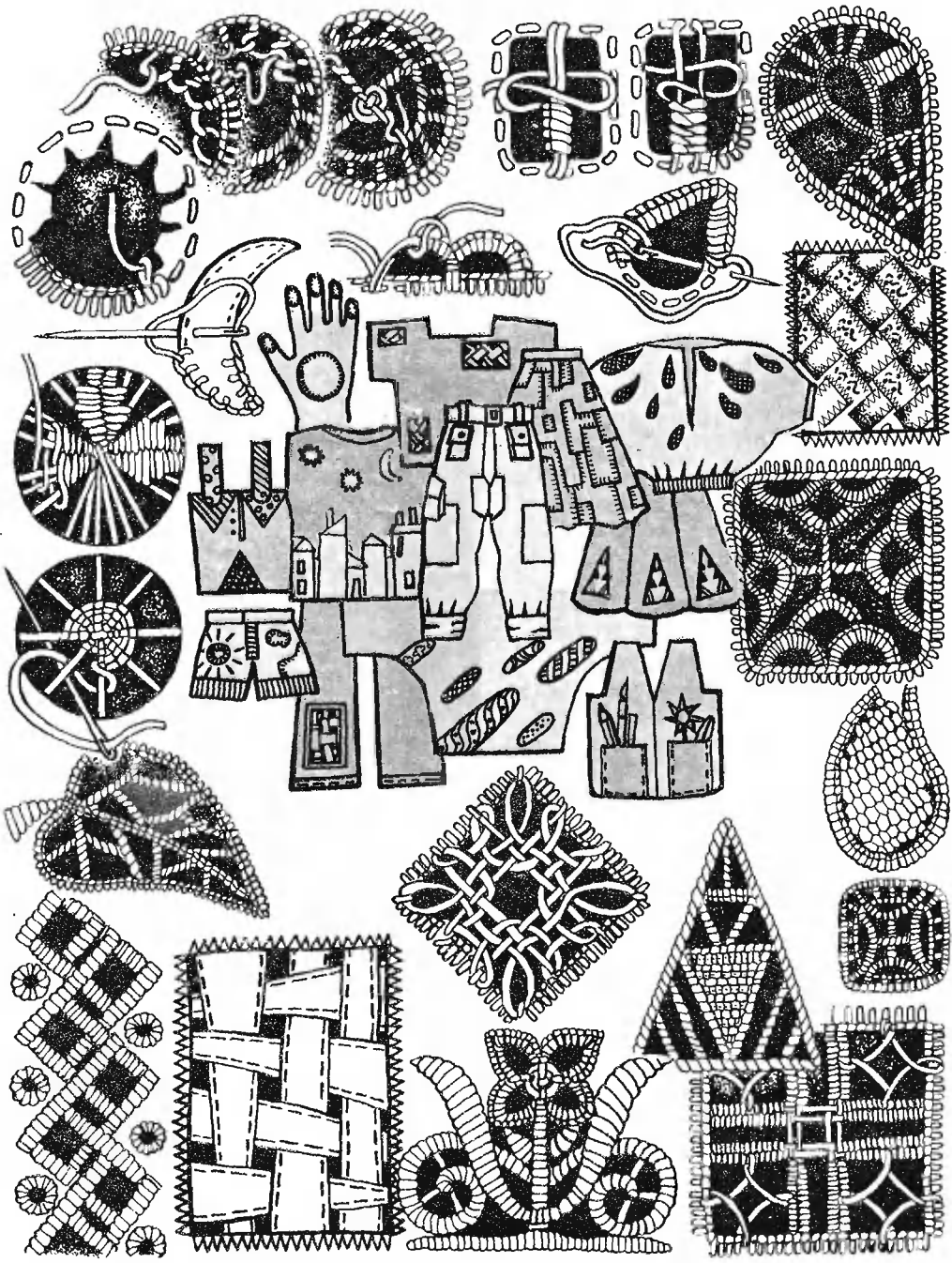

только в толщине ткани лоскута. Теперь из свободных краев лоскута выдергивают нити, чтобы получилась бахрома. Эту-то бахрому и вплетают в ткань. Предстоит ювелирная работа: петлей из толстой нити, сложенной вдвое и вдетой в иголку, ниточки бахромы по две протаскивают на изнаночную сторону. Кончики их той же петлей выводят на лицевую сторону, на расстоянии 7—8 мм от линии наметки, и потом состригаются. Едва заметный рубчик на лицевой стороне обрабатывается тем же распошивочным швом, что и в предыдущих случаях, и приутюживается на колодке. И вот лоскуток буквально «врос» в ткань.

На драпе, сукне и других толстых ворсистых материалах зашивают продольные разрывы и «вживляют» заплата встык. Их толщина не позволяет сшивать ткань вдвое. Поэтому здесь действуют так. Край прямого продольного разрыва подравнивают, слегка надсекают его на концах и прочной ниткой, вдетой в тонкую иглу, прокладывают по изнаночной стороне в толще ткани частые стежки поперек разрыва. Нить не должна быть видна на лицевой стороне. Затем другой тонкой нитью в цвет ткани скрепляют уже знакомым нам распошивочным швом края разрыва по лицевой стороне ткани.

Таким же способом «врезается» квадратная или прямоугольная заплата — что-то вроде инкрустации на ткани. Она будет вовсе незаметна, если вы точно совместите направление нитей и рисунок ткани.

Это лишь некоторые секреты старинного искусства художественной штопки. Но как быть с тканями, работать с которыми отказывался даже искуснейший лесковский Василий Коныч? Ведь блестящие гладкие ткани нынче как раз

в большой моде. И не про современную ли плащевую ткань говорил знаменитый штопальщик: «которое жестче, трудно его подворсить так, чтобы не было заметно».

Действительно, на поверхности таких тканей даже самый искусный распошивочный шов не маскирует следа разрыва. Да и сутюжить слабину, пузыри на таких тканях почти невозможно. Поэтому подход к штопке здесь будет другой.

Давайте мыслить по-современному. Если трудно сделать заплатку незаметной — сделаем ее красивой! Разорванный рукав куртки или рубашки украсим цветной аппликацией или декоративной вставкой. В продольный разрыв на брючине или рукаве вставим декоративную молнию, а то и кармашек настроим — их сейчас где только не делают! И почему бы на месте одной маленькой дырочки на лифе или рукаве платья, блузки не сделать их много — выполнить здесь модную вышивку «ришелье»?

А то попробуйте залатать появившуюся на локте или на колене дыру, имитируя классическую «бабушкину» штопку переплетением полосок ткани. Заодно наведите симметрию, поставьте такую штопку и на здоровых местах. Тогда ваша одежда будет выглядеть не залатанной, а оригинально отделанной с помощью стилизации под штопку. Дескать, дырки здесь и не было, это все для красоты...

Чтобы починить нарядное платье, блузку из тонкой ткани, увеличьте дыру так, чтобы она приняла форму ромба, овала, треугольника. Отгните внутрь края разреза и вставьте туда кусочек тюля или гипюра. А еще лучше — выполните в прорези изящную старинную вышивку «хедебо», которая снова входит в моду. Образцы ее показаны на ри-

сунке 169. Вот увидите — остроумно, со вкусом расположенные латки (некоторые из них ради компози-

ции поставлены на здоровых местах) могут даже украсить одежду. Как говорится, нет худа без добра.

ЕСЛИ СТАРЫЙ СВИТЕР МАЛ...

Любимый вязаный свитер стал вам мал. В этом нет ничего удивительного — вы растете. А ведь свитер все еще прочный и теплый. И фасон его вполне модный. Только он до смешного короткий, и руки торчат из рукавов.

Но пока вы растете в основном в длину и вязаная одежда еще не стала тесна, увеличить ее совсем нетрудно. Надо только подобрать немного пряжи такой же толщины. Ее цвет вовсе не обязательно должен совпадать с цветом вашего свитера. Даже лучше, если он будет контрастным: к желтому — зеленый или коричневый, к красному — синий, к белому — черный, голубой или розовый.

Из этой пряжи надо связать новые, более длинные пояс-резинку и манжеты. Если есть время и терпение и достаточно пряжи, стоит перевязать другим цветом и ворот. Это создаст законченную композицию, вещь не будет выглядеть надвязанной, отремонтированной. Неплохо пришить вязаные отделочные полоски и по линии проймы. Они расширят силуэт, зрительно увеличат пройму, вещь будет выглядеть объемнее.

Свитера и кофты обычно вяжутся снизу вверх. Поэтому, казалось бы, резинку можно распустить, только распустив весь свитер. Но есть прием, который позволяет обойтись без этого.

Подпорите боковые швы и швы рукавов. Теперь надо выдернуть нить из вязанья в месте соединения резинки с основной частью.

Ножницами с острыми кончиками надсеките с края одну петлю, найдите конец нитки и, помогая кончиком спицы, расплетите несколько ближайших петель. Осторожно потяните за освободившийся конец нитки. Ничего страшного, если она оборвется в середине ряда: расправьте вязаное полотно и потяните край вниз. Часть резинки с открытыми петлями отпадет, а в разрыве покажется оборванная нить. Вытянув ее до конца, вы полностью отделите резинку, и по нижнему краю свитера откроются петли (рис. 170, а). Соберите их на спицу, чтобы они не «убежали».

Если детали вашего свитера вывязаны целиком, а не выкроены из вязаного на машине полотна (как многие фабричные вещи), то старые манжеты и резинку можно распустить, а пряжу использовать для удлинения вещи. Для этого намотайте ее на дощечку шириной 20—25 см или просто на руку между большим пальцем и локтем. Нетуго перевяжите моток в трех-четырёх местах, хорошенько выстирайте в теплой воде с подходящим стиральным порошком, тщательно прополощите и повесьте сушить. Для этого хорошо подходит палка, перекинута через борта ванны. Наденьте на нее мотки, к каждому прикрепите за перевязку грузики, чтобы нитки распрямились.

Этими нитками начните надвязывать на спицах основную часть, а потом новой пряжей свяжите резинку. А то сделайте удлиненные полосатые пояс и манжеты: два ря-

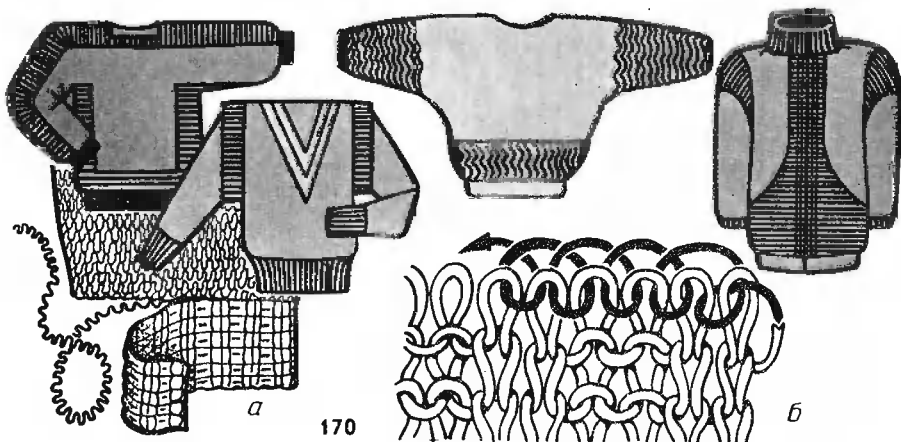

да — старой пряжей, два — новой. Так же свяжите новый ворот. Если захотите сделать полоски для расширения пройм, лучше вязать их в длину платочной вязкой (во всех рядах все петли — лицевые). Такое вязанье не скручивается и хорошо сохраняет форму. Кстати, когда нет дополнительной пряжи, почему бы не превратить свитер в удлиненный жилет с модными широкими проймами, распустив для этого рукава?

В вязании резинки сверху вниз есть одна тонкость. Обычный способ закрывания петель последнего ряда провязыванием по две петли вместе здесь не годится: образуется некрасивая жесткая кромка, стягивающая низ. Рано или поздно нитка такой кромки лопается, и резинка начинает распускаться. Поэтому заканчивать вязанье резинки лучше иглой с ниткой (рис. 170, б). Получается прочная пружинящая кромка.

Ну а если вы не любитель вязания на спицах, но согласны вместо двух трикотажных вещей, из которых выросли, иметь одну большую, то выход здесь простой. Главное, чтобы эти вещи были из пряжи одинако-

вой толщины и цвета их хорошо гармонировали.

Осторожно распорите одежду по швам и прогладьте через влажную ткань. Постройте выкройку нужного вам размера (достаточно обвести на бумаге контуры имеющейся подходящей вещи). Разложите на выкройке ваши детали и попробуйте скомбинировать новую двухцветную модель (рис. 171). Следите, чтобы все детали были расположены по долевым. Исключение составляют только обтачка горловины или ворот, которые выкраиваются поперек вязания. Обтачки, резинки, манжеты можно сделать, например, из спинки старого свитера, выкрыв полоски и сложив их вдвое. Соединять детали лучше на машинке швом «зигзаг» — он эластичный и не лопается при растяжении. Если такой возможности нет, сшивайте вручную эластичным трикотажным швом (рис. 171, а). Припуски в швах на трикотаже не нужны: оставляют около 1 см и вместе обметывают частыми стежками.

Если шерсть свалылась и нет опасения, что трикотаж распустится на срезах, можно соединять детали

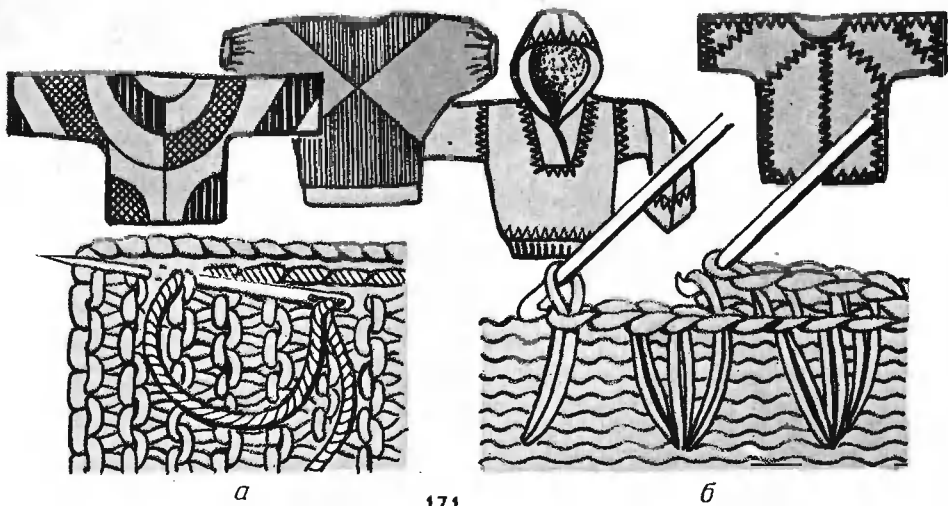

171

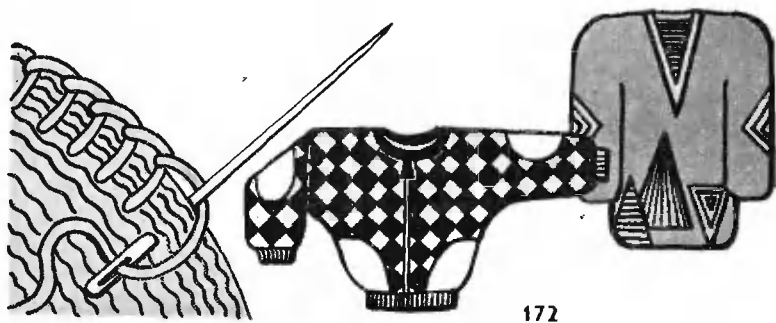

172

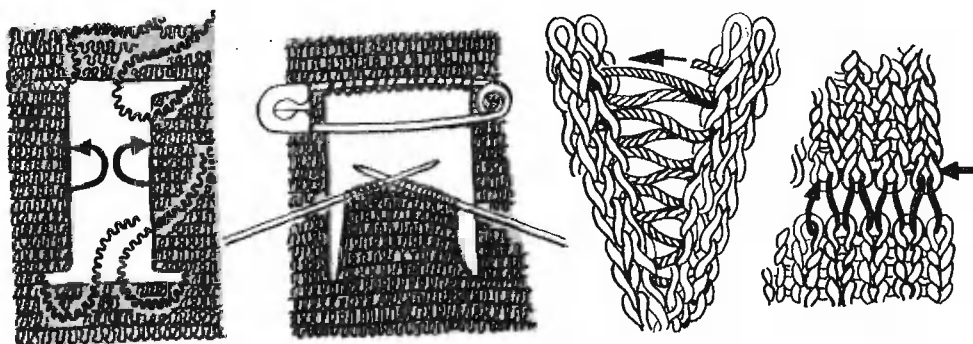

173

встык, предварительно обвязав их крючком «кустиками» (рис. 171, б). Такие вязанные многоцветные бейки украсят вещь и скроют дефекты материала. Крой деталей при этом должен быть самый простой, соединительные линии — только вертикальные и горизонтальные.

Кстати, когда нет второго свитера, которым можно пожертвовать, подойдут для комбинации с трикотажем лоскутки шерстяных тканей (особенно в клетку, в полосу). Очень модны сейчас сочетания трикотажа с гладкой хлопчатобумажной тканью типа плащевой. Комбинировать можно и с сатином, ситцем, поплином. Единственное условие — ткани должны быть одинаковой толщины с трикотажем. Поэтому под тонкие ткани надо подложить фланель, а то и ватин или синтепон. Неплохо будет и выстигать эти детали простым геометрическим узором.

А вот другая проблема: у свитера протерлись локти. Ни в коем случае не штопайте их! Это придаст вещи безнадежно поношенный вид. Есть более приемлемые варианты.

Во-первых, можно, распоров рукав по шву и вытянув нитку над поврежденным местом, снова связать нижнюю часть рукава, добавив пряжи. Другой цвет можно расположить в виде узких или одной широкой полосы на рукавах, либо связать им новые удлиненные манжеты.

Во-вторых, попробуйте декоративные заплатки. Они выглядят как продуманная отделка трикотажа и могут быть из мягкой тонкой кожи (из перчатки, пара к которой потерялась) либо из сукна, драпа. В этих случаях заплатку лучше пришивать толстой красной хлопчатобумажной или шелковой нитью обметочным швом (рис. 172). Забавно выглядят заплатки из пест-

рого ситца или сатина. Можно вырезать их круглыми, овальными, треугольными, в форме сердечка, яблока или груши. Пришивать их лучше на машине швом «зигзаг», подложив с изнаночной стороны мягкую ткань. Иногда имеет смысл поставить декоративные заплатки не только на поврежденных местах, но и на здоровой ткани — в интересах композиции.

В-третьих, заплатки можно совсем незаметно вязать на спицах. Разумеется, если есть точно такая же пряжа. Но почему бы не быть на локтях красивым прямоугольником или квадратам другого цвета? Чтобы сделать вид, что это вовсе не заплатка, а декоративный элемент, стоит расположить 2—3 таких цветных квадрата и на лифе. На рисунке показано, как вязывать такую заплатку. Острыми ножницами вырежьте выношенное место, чтобы получился квадрат или прямоугольник. Вытяните концы обрезанных ниток из верхней и нижней части разреза, пока не покажутся ровные ряды открытых петель сверху и снизу. Кончиком спицы расплетите по 3 петли с каждой стороны как в верхней, так и в нижней части разреза. Верхние петли вместе с дополнительными 6 петлями соберите на большую булавку, а нижние — на спицу. По бокам разреза образовались свободные кромки, которые надо отогнуть на изнаночную сторону и незаметно прикрепить там. Теперь присоедините нить и начинайте вязать заплатку. Желательно делать это тем же рисунком, каким была связана вещь. Когда длина вязанного куса достигнет верхних петель, оборвите нить, оставив 25—30 см, вденьте ее в иглу и соедините петли заплатки и верхнего края разреза горизонтальным трикотажным швом. Боковые кромки

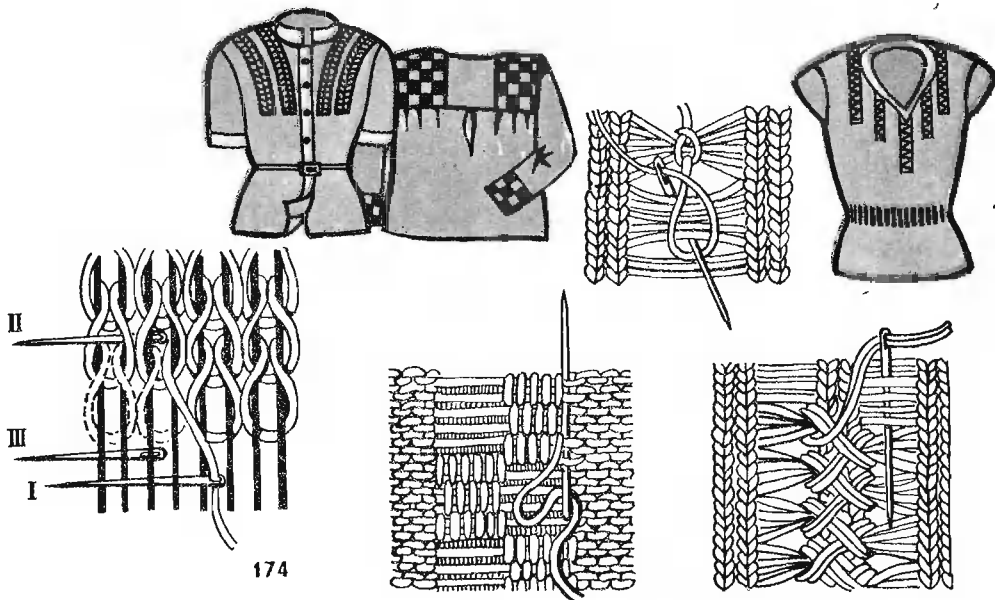

174

175



176

соедините незаметным вертикальным швом. Заплата, связанная такой же пряжей, практически незаметна (рис. 173).

Тем, у кого не ладится со спицами, могу предложить способ, позволяющий полностью имитировать вязаную заплату обыкновенной иглой с ниткой (рис. 174).

Бывает и такая обидная ситуация: на свитере или кофте «побежали» петли. Это случается и с новыми вещами: небольшая зацепка или поработала моль — и вот петли распускаются, образуя некрасивую

«дорожку». «Убежавшие» петли можно поднять крючком или специальной петлеуловительной иглой и незаметно закрепить.

С другой стороны, почему бы не сделать эту досадную «дорожку» красивой? Например, протянуть сквозь нее нарядную шелковую тесьму или иглой с ниткой вышить по протяжкам узорчатую мережку. Правда, для этого придется специально спустить еще несколько «дорожек», чтобы получить симметрию и создать продуманную композицию (рис. 175).

Когда речь идет о ремонте вязаных изделий, первое, что приходит в голову,— это штопка носков. А вот этого делать как раз не стоит. Уж если пятка носка протерлась, значит, он выносился, и после кропотливой штопки, отнявшей вечер, неизбежно появится новая дыра рядом.

Но ведь верх носка остается совершенно целым! Что ж, красивым узорчатым шерстяным носкам стоит дать вторую жизнь. Например, поставив на потертые места симпатичные заплатки из мягкой кожи, замши или фланели (рис. 176). А то превратите носки в домашние тапочки, пришив подошвы из кожи (годится голенище от старого сапога) или из фетра, войлока (например, из валенка).

Распускать вязаные носки, чтобы перевязать их заново, не стоит: из-за потертой пятки заметная часть пряжи окажется негодной. Распустить резинки? Там пряжа хорошая. Но они и так могут с пользой послужить. Если вам стали коротки рукава куртки или рейтузы, их можно надставить резинками от носков. А

еще хорошо вшить такие «манжеты» внутрь рукавов пальто. Они защитят от задувания ветра, и снег в рукава не набьется, если кататься с горки или играть в снежки.

А то — пришейте такие «манжеты» трикотажным швом за открытые петли к новым носкам по линии, где начинается их резинка. Получатся носки с двойными отворотами, которые очень ценят лыжники. Хороши они и для игр, прогулок: опущенные на ботинки отвороты надежно защищают от снега.

Напоследок — еще один совет. Из гольф или шерстяных чулок с протертыми пятками получатся отличные гетры либо наколенники для игры в футбол. Надо срезать нижнюю часть, набрать по срезу петли и надвязать резинку. Однотонные гетры можно вышить.

Кстати, бабушка уверяла, что гетры, которые сейчас пришли к нам с Запада, давно были известны на Руси. Их вязали на пяти спицах или делали из старых чулок. Только назывались они не гетры, а паголенки...

ЗАМЕТКИ НА ПОЛЯХ

Чем больше размер рассчитываемой для вязания детали, тем большую ошибку даст небольшая неточность в определении числа петель в 5 см.

От того, как вы разложили образец — с натяжением или свободно, сильно ли прижали к вязанью линейку или не очень, ровно ли положили ее вдоль ряда или чуть перекосив, результаты могут заметно отличаться. Один раз вы можете насчитать 11 петель, другой — 10,5

(при вязании толстыми нитками половинки петель тоже необходимо учитывать!), третий — 12. Прodelайте не меньше 4—5 измерений, каждый раз перекладывая линейку на новое место и записывая результаты. Теперь сложите все полученные числа петель и разделите эту сумму на количество измерений. Можно надеяться, что этот результат будет ближе всего к истине.



Определить, хватит ли пряжи, можно заранее. И тогда вы успеете заменить выбранную модель более приемлемой либо сразу внести в нее хорошо продуманные изменения, которые избавят вас от неожиданностей.

Если на пряже есть этикетка, где указана общая длина нити в мотке, поступите так. Свяжите квадратный образец выбранным рисунком на 20—30 петель. Полученный квадратик наложите на выкройку задуманной модели в натуральную величину и постарайтесь определить, сколько таких квадратиков уместится на всей площади выкройки. Не забудьте учесть площадь планок, ворота, манжет — на них-то, как правило, и не хватает пряжи.

Когда выкройка нарисована на миллиметровой бумаге, задача упрощается. Посчитайте по клеточкам ее примерную площадь и разделите на площадь вашего образчика. Запишите полученное число.

Затем, определив плотность вязания, как рассказано выше, распустите образец. Измерьте длину нити, из которой он был связан. Общую длину нити во всех мотках разделите на длину нити образца. Если у вас получилось число больше того, что вы записали раньше, или хотя бы такое же — смело беритесь за работу, пряжи на вашу модель хватит.

Когда же длина нити в мотке вам не известна и измерять ее — долгая история, придется видоизменить этот способ. Сначала также свяжите пробный образец и измерьте им площадь выкройки. Теперь образец взвесьте на достаточно точных весах. Массу всей пряжи (надеюсь, она вам известна) разделите на массу образца. Если

результат равен или больше, чем полученный после измерения площади выкройки, пряжи должно вам хватить.



Из остатков пряжи можно приготовить пуговицы, и вы будете избавлены от проблемы подобрать к вашему изделию готовые фабричные. Способов много. Маленькие выпуклые пуговицы для нарядной кофточки получатся, если вы наматаете как можно больше витков на свой палец или карандаш и, осторожно сняв получившееся колечко, обвяжете его крючком. Собрав все петли после крючка на иглку с ниткой, затяните ее — и пуговичка готова. Этой же ниткой ее пришейте.

Другой способ — обвязать крючком кольцо подходящего размера. Хорошо подходят для этого стальные и пластмассовые кольца для занавесок. Лучше, конечно, пластмассовые — они легче и нет риска, что при стирке появится ржавчина. Сначала свяжите крючком небольшой плотный кружочек, чтобы он помещался внутри кольца. Теперь начинайте обвязывать кольцо столбиками без накида, каждый раз вводя крючок в центр вязаного кружочка. Замкнув круг, оборвите нить, оставив сколько необходимо для пришивания. Первым стежком закрепите эту нить с оборотной стороны в середине пуговицы.

Еще проще обвязать со всех сторон обычную плоскую пластмассовую пуговицу. Сначала вязать кружок, прибавляя в каждом ряду петли, а затем, приложив к нему пуговицу, начать убавлять, пока не останется одна петля. Обрежьте нить и затяните петлю.

* * *

Качественная штопка требует времени и терпения. Тем не менее оказать «первую помощь» случайно порванной одежде — минутное дело. Просто заклейте разрыв с изнаночной стороны кусочком медицинского лейкопластыря. Это замаскирует дыру снаружи, а главное — пластырь предотвратит осыпание ниток и увеличение прорехи. Но, конечно, это только временная мера, чтобы дотянуть до ремонта.

* * *

Затянуть дырочку в капроновом или эластичном чулке удастся более

или менее незаметно, если вдеть в иголку тонкую капроновую нитку от подходящего по цвету распущенного старого чулка.

* * *

Приемы художественной штопки выручат даже там, где отступила химчистка.

Несводимое пятно на одежде можно скрыть под вплетенной, «вштукованной» заплатой.

А если это уместно (фактура ткани и расположение пятна позволяют), вы можете скрыть несводимое пятно под аппликацией, вышивкой или декоративными заплатками.

ПРИЛОЖЕНИЕ

ВОПРОСЫ И ОТВЕТЫ

1. Время от времени мы выбрасываем скапливающиеся в нашем доме полиэтиленовые пакеты из-под покупок. А нельзя ли найти им полезные применения в хозяйстве?

Можно и даже нужно! Полиэтилен очень стойкое химическое соединение. В то же время это очень полезный материал для самых разнообразных хозяйственных нужд. Вымытый и высушенный пакет ждет в доме разнообразная и довольно долгая жизнь.

Полиэтиленовый пакет, надетый на тубус мясорубки, уберезет вашу одежду от брызг, когда вы пропускаете через нее, например, ягоды. А при провертывании хрена или лука пакет избавит вас от непрошенных слез.

Страницы поваренной книги не покроется жирными пятнами, если, раскрыв ее в нужном месте, вложить книгу в большой прозрачный пакет. Смело кладите ее на разделочный стол или рядом с плитой и подглядывайте в рецепт — ни одна капля не попадет на книжные страницы.

Чистить мелкую молодую картошку — мучение. Лучше хорошенько вымойте ее, сложите в полиэтиленовый пакет и всыпьте горсть крупной серой соли. Завяжите пакет и энергично потрите его содержимое между ладонями. Соль, как абразив, счистит нежную кожицу не хуже машинки-картофелечистки. Останется промыть картофель и поставить варить. Солить уже необязательно.

Два полиэтиленовых пакета легко превращаются в нарукавники, ко-

торые защитят ваши рукава на время грязной работы. Достаточно разрезать дно пакетов и, надев на руки, подоткнуть края под манжеты. Другой вариант — прихватить их двумя круглыми резинками, отрезанными от порванных резиновых перчаток.

Собираясь мыть пол, наденьте поверх обуви большие полиэтиленовые пакеты и завяжите. Обувь и чулки останутся сухими и чистыми. То же можно посоветовать для работ во дворе, когда нет подходящей обуви.

Из отслужившей полиэтиленовой скатерти нарежьте длинные ленты шириной 2,5—3 см, укрепите их на планке и повесьте в дверной проем или окно, форточку. Это средство от назойливых мух и комаров лучше бумажных лент, которые приклеивают в проемах форточек. Дело в том, что от трения при колыхании полиэтиленовые полосы электризуются. Образующееся электростатическое поле создает надежный отпугивающий заслон.

Разорванный пакет тоже полезная вещь в хозяйстве. Порезав разорванные пакеты на узкие полоски (лучше по спирали, чтобы получить более длинные отрезки), вы можете связать из этих полосок крючком столбиками, как из шнура, блестящие, хорошо моющиеся дорожки для кухни или прихожей. Хороши они и в ванной. Добавив цветной полиэтилен и молочные пластиковые пакеты с черным покрытием внутри, украсают дорожку цветными полосами.

Перегоревшую электрическую лампочку, приварившуюся к патрону, можно без опаски выворачивать, надев на нее полиэтиленовый пакет. Даже если лампочка и раскрошится у вас в руках, все ее осколки останутся в пакете.

Надо ли напоминать, что полиэтиленовый пакет — лучшее средство защиты одежды от моли. Механи-

чески перекрыть ее доступ — это намного лучше, чем загрязнять вещи (и заодно воздух) химическими средствами. Это относится к любым вещам, кроме меховых.

Большие полиэтиленовые пакеты защитят одежду, висящую на вешалке, и от пыли. В дне пакета посередине вырежьте небольшое отверстие и проденьте сквозь него крючок вешалки, а пакет натяните поверх одежды.

Подклеивая стельку внутри обуви, прижмите ее до высыхания клея полиэтиленовым пакетом, наполненным песком.

Кто из вас не сражался с пробкой от пузырька с клеем, безуспешно пытаясь ее открыть? Чем лучше клей, тем прочнее он ее держит... Вам поможет то досадное свойство полиэтилена, что он очень плохо склеивается. Каждый раз перед закрыванием пузырька с клеем подкладывайте под пробку кусочек полиэтиленовой пленки.

Малярную кисть или валик с оставшейся на них краской нет необходимости отмывать, если завтра работа будет продолжена. Достаточно надеть полиэтиленовый пакет и плотно завязать.

2. Свитер из пряжи с примесью пуха после стирки деформировался. А при попытке разгладить его утюгом вовсе потерял вид. Как с ним быть?

Вязаные вещи из пушистой шерсти, мохера, пуха требуют особого к себе отношения. Во-первых, их нельзя долго замачивать перед стиркой. Стирают в тепловатой воде только предназначенными для шерстяных изделий средствами и ни в коем случае не выкручивают. Гладить их утюгом тоже противопоказано, от этого

вещи становятся менее пушистыми и теряют объемность.

Лучше вместо утюга использовать... скалку для раскатывания геста. Обложите еще влажную одежду чистыми полотенцами, намотайте все это на скалку и с усилием прокатайте по столу. Это одновременно и отжим, и разглаживание. Остается высушить тщательно расправленное изделие на чистой мягкой ткани.

3. Как избавиться от темных пятен на внутренней поверхности алюминиевой и эмалированной посуды, не прибегая к помощи абразивных чистящих средств?

Действительно, бытовые чистящие средства, содержащие абразивы, небезобидны для поверхности посуды: они покрывают ее сетью мельчайших царапин. В них в дальнейшем скапливаются новые загрязнения, и удалять их с каждым разом все труднее и труднее.

Темные пятна на алюминии могут образовываться примесями, которые добавляют в алюминиевые сплавы для прочности. Иногда эти примеси проявляются при реакции с сернистыми соединениями. Например, темные пятна появляются после приготовления яиц. И здесь есть два пути: либо не готовить такие блюда в алюминиевой посуде, либо не обращать внимания на эти пятна: они безопасны для здоровья.

Но можно попробовать прокипятить в потемневшей посуде слабый раствор пищевой соды (1 чайная ложка на литр воды). Многие алюминиевые сплавы после такой процедуры приобретают светлую матовую поверхность. Осветляет стенки алюминиевой посуды и регулярное кипячение в ней молока.

Серый налет на стенках эмалированной кастрюли удаляется кипя-

чением в ней слабого раствора уксуса или яблочной кожуры, стеблей ревеня.

4. Сейчас широко рекламируются сковороды с тефлоновым покрытием, к которым ничего не пригорает. Но они, во-первых, дороги, а во-вторых, дефицитны. Не предложите ли чего-нибудь взамен?

«Ничего не пригорает» — это еще не значит, что не подгорает. Нерадивая хозяйка может ухитриться сжечь пищу и на тефлоновой сковороде. Но преимущество в том, что отмывать ее после этого намного легче. Пригоревшая пища не пристает к тефлону.

Нечто подобное тефлоновому покрытию можно попробовать сделать в домашних условиях путем полимеризации растительного масла. В любую тщательно вымытую и высушенную сковороду налейте растительное масло слоем в 1 см и прогревайте до тех пор, пока масло слегка задымится. Теперь дайте маслу медленно остыть, слейте его обратно в бутылку, а сковороду осторожно вымойте теплой водой и мягкой мочалкой. Внутренняя поверхность сковороды приобретет темно-коричневый цвет и матовый блеск — это полимеризованная пленка из растительного масла, которая образуется под воздействием высоких температур.

К этому полимерному покрытию надо относиться так же бережно, как к тефлоновому: ни в коем случае не мыть металлическими мочалками и сильноточными моющими средствами; не ворошить пищу при жарке ножом, а только специальной лопаточкой или столовой ложкой; не царапать ножом или вилкой, соскребая остатки. Отмывается такая сковорода очень легко. Просто залейте ее на 10—15 минут теплой

водой, а потом слегка потрите мягкой мочалкой и снова залейте водой, если не все отмылось.

Что касается закопченных днищ, то их можно чистить абразивными средствами, вплоть до наждака. Но нужно ли? С точки зрения физики темное покрытие лучше поглощает тепло: экономится энергия, а приготовление пищи идет быстрее. Неспроста за рубежом популярна посуда со специально зачерненным днищем.

5. Сейчас в обиходе появились кухонные раковины из нержавеющей стали. Но они быстро теряют свой блеск из-за мелких царапин. Как с ними быть?

Полировка нержавеющей стали в домашних условиях — трудная задача. Гораздо проще с самого начала избегать образования царапин на дне и стенках раковины. Во время работы надо подкладывать на дно специальную пластиковую или деревянную решетку, в крайнем случае тряпку. И стараться не мыть в раковине картофель и овощи, испачканные землей и песком: их мельчайшие частички действуют, как абразив.

Кстати, такие же царапины образуются при небрежном обращении и на поверхности белых эмалированных раковин. Правда, обнаруживаются они позже, когда в этих микроскопических царапинах начинает скапливаться грязь. Удалить ее удастся только с помощью абразивных средств, за счет новых царапин. И каждый раз чистота раковины будет стоить все большего труда и времени. Постепенно слой эмали протирается и становится таким тонким, что просвечивается чугунное основание. Поэтому лучше взять за правило не применять ни к раковине, ни к ванне ничего, кроме теплого мыльного раствора и пластиковой

мочалки. Это обеспечит многолетнюю сияющую белизну домашней сантехники.

6. Как гладить шторы, покрывала и другие крупные вещи, которые не помещаются не только на гладильной доске, но и на большом столе?

Такие вещи, как шторы и покрывала, лучше вообще не гладить, потому что они при этом могут деформироваться, а края вытягиваются и получаются волнистыми. Достаточно правильно их высушить.

Для этого шторы вешают на окно влажными, подстелив внизу чистые сухие тряпки. Никакой утюг не отглаживает их так ровно, как сделают это они сами, расправляясь под действием силы тяжести.

А выстиранное покрывало достаточно закрепить на веревке за совмещенные противоположные края, а в сгиб положить круглый деревянный черенок. Он «выгладит» покрывало своим весом.

7. Как использовать остатки туалетного мыла, такие маленькие, что ими уже неудобно пользоваться по назначению?

Издавна принято сберегать обмылки независимо от семейного достатка и дефицитности мыла. Впервые, маленькие заостренные кусочки мыла удобнее, чем мел, при раскрое ткани. Они не пачкают рук и легко счищаются, когда становятся не нужны.

Во-вторых, тонкий кусочек мыла, который уже трудно удерживать между ладонями, можно вдавить в плоский кусок пемзы. Получится отличное моющее средство с дополнительными абразивными свойствами.

Складывайте обмылки в старый капроновый чулок — и у вас всегда

наготове моющее средство: опустили чулок с содержимым в тазик с горячей водой, поболтали, взбили мыльную пену — и можно стирать и мыть. А остатки в чулке повесили сушить: пригодится в следующий раз.

8. Как восстановить внешний вид старого холодильника, если его белый эмалированный корпус поцарапан?

Самый простой выход из положения — когда есть возможность покрыть поврежденные места белой эмалью для металла. Такая эмаль в аэрозольной упаковке иногда бывает в хозяйственных магазинах.

Небольшие царапины легко замаскировать белым кроющим кремом для обуви. Достаточно нанести его на поврежденные места и заполировать суконкой. Время от времени это покрытие придется обновлять.

Когда вас раздражают не только царапины на корпусе, но и старомодный вид холодильника, напоминающего грязно-белый сугроб, неплохой выход — самоклеющийся пластик или моющиеся обои. Оклейте корпус или хотя бы дверцу — и можно подумать, что это новая модель с современным дизайном. Если пластика мало, достаточно оклеить им лишь периметр дверцы (там в первую очередь и появляются царапины), также отделайте боковины.

9. Участок водопроводной трубы в санузле всегда влажный, и с него постоянно капает. Как избавиться от этого неприятного явления?

Нет сомнения: речь идет о трубе, по которой поступает холодная вода. Влага, содержащаяся в воздухе, всегда конденсируется на самом холодном предмете. Следовательно, надо добиться, чтобы он не был са-

мым холодным. Как? Теплоизолировать его, укутав кусками поролона или другого утепляющего материала.

10. Как склеить разбитую фарфоровую посуду?

Проще всего казеиновым клеем. Причем такой клей можно приготовить даже в домашних условиях. Небольшое количество творога разводят примерно таким же объемом нашатырного спирта до образования студнеобразной массы. Тщательно очистив сколы, смазывают их приготовленным составом и крепко сжимают осколки вместе. Ускоряет и упрочняет склеивание мелкий порошок гашеной извести, если его насыпать через сито на уже смазанные казеиновым клеем края и тут же сильно прижать их друг к другу.

Чтобы надежно зафиксировать склеиваемые части на время высыхания клея, лучше скрепить детали клейкой лентой или изоляцией, а края заземить бельевыми прищепками.

Таким способом можно собрать даже вещь, разбитую на много кусков. Чтобы, когда клей уже приготовлен, действовать быстро, надо заранее пронумеровать осколки фломастером, поставив вблизи краев соединяемых сколов метки А — А, Б — Б, В — В и т. д. Во время подготовки к склейке не касайтесь сколов пальцами, иначе незаметные следы жира будут препятствовать склеиванию.

Но надо иметь в виду, что склеенная посуда не может долго стоять наполненная водой: клей от этого постепенно растворяется. Лучше не ставить живые цветы в склеенную вазу.

11. В ванной комнате одна стена всегда запотекает при наполнении ванны, а с потолка неприятно капает.

Что можно сделать с этим?

По-видимому, эта стена холоднее остальных, вот на ней и конденсируется пар от горячей воды, наполняющей ванну. Избавиться от этого можно, создав для конденсации влаги еще более холодную поверхность. Для этого начинайте наполнение ванны с холодной воды, а уж потом разбавляйте ее горячей.

А после принятия горячей душа пустите на минуту-две холодную воду — и конденсат со стен и зеркала исчезнет!

12. Нельзя ли сделать так, чтобы мебель от пыли приходилось протирать пореже?

Вас выручит антистатик для одежды, если к этой жидкости добавить такое же количество шампуня для мытья волос и разбавить все это в восемь раз большим количеством воды. Протирайте мебель этим составом — и он защитит ее поверхность от оседания пыли.

13. Из чего можно изготовить метки для одежды, устойчивые к стирке?

Есть средство гораздо доступнее, чем раствор ляписа, которым обычно советуют пользоваться: обыкновенная шариковая ручка. Пасту шариковых ручек с трудом выводят с ткани даже в химчистке. Писать шариковой ручкой на хлопчатобумажной ткани нетрудно, надо только хорошо ее натянуть. Гораздо труднее сделать метки на трикотаже. Лучше нанести надпись на тесьму и пришить ее с изнаночной стороны одежды.

14. Как сделать, чтобы веник служил дольше?

Вскоре после покупки прутики веника начинают крошиться и обламываться из-за того, что пересыхают в чересчур сухом воздухе наших квартир с центральным отоплением. Но достаточно время от времени выдерживать веник над паром, чтобы его прутики надолго сохранили гибкость и прочность. Старый капроновый чулок, надеваемый поверх веника как можно глубже, служит той же цели: пружинит, оберегая прутики от чрезмерного изгиба. Но эстетичнее выглядит на венике современная пластиковая сетка, в которой продаются фасованные овощи.

15. Не хватает немного пряжи, чтобы закончить вязанье свитера. Есть пряжа похожего, но чуть-чуть другого оттенка. Как сделать, чтобы свитер не выглядел надставленным?

Вводите новую пряжу в вязанье не сразу, а постепенно. Это удобнее делать на спицах с леской. Сдвиньте вязанье на конец спицы той стороной, где нет рабочей нити. Присоедините здесь нить нового оттенка и провяжите ею один ряд. Следующий ряд вяжите прежним оттенком, потом снова новым. Повторите так 8—10 раз и можете окончательно переходить на новый оттенок. Граница цветов будет выглядеть размытой, и, кроме вас, мало кто сможет ее заметить. Разумеется, если вы поступите так с одним из рукавов, то же самое придется сделать и со вторым.

16. Свежеокрашенные двери и окна не рекомендуется закрывать. Пока краска не высохнет, как быть, если надо уйти из дома?

Проложите зазоры полосками фольги — и дверь или окно можно осторожно закрыть, не боясь, что

окрашенные плоскости слипнутся.

17. Как улучшить звукоизоляцию окон, выходящих на улицу с шумным движением? Вставлять третьи рамы слишком дорого. Поможет ли прокладывание ваты между рамами?

Не поможет. Лучше вставьте во внутренние и наружные рамы стекла различной толщины, и это будет заметно гасить шумы и вибрации. Дело в том, что резонансные частоты стекол зависят от их толщины, и вибрации одного стекла не будут возбуждать резонанса в другом. И ведь это все же дешевле дополнительных третьих рам.

18. Механизм врезного замка на двери заржавел и с трудом срабатывает, плохо поддаваясь ключу. Можно ли смазать его, не разбирая?

Конечно. Для начала обильно смажьте машинным маслом ключ, прежде чем вставить его в замочную скважину. Поверните его там несколько раз туда-обратно, и вы почувствуете, что замок поддается легче. Чтобы закрепить успех, внесите более долговечную графитовую смазку: истолките в мелкий порошок кусочек грифеля мягкого простого карандаша и вдуньте его в замочную скважину через бумажную трубочку.

19. Некоторые виды современного трикотажа, особенно с примесью синтетики, со временем покрываются неприятными катышками из мельчайших волокон. Эти шарики не удаляются стиркой и не отчищаются щеткой. Как все-таки избавиться от них?

Попробуйте намотать на бутылку клейкую целлофановую ленту или изоленту липкой стороной наружу и

прокатить это чистящее приспособление по поверхности одежды. Таким способом легко удаляются приставшие к одежде обрывки ниток и прочий мелкий сор.

20. Как прикрепить на место оторвавшуюся декоративную пуговицу мягкой обивки дивана?

Очень просто, и распарывать

обивку дивана для этого не придется. Возьмите шпильку для волос и проденьте ее снизу обтяжки пуговицы. Теперь сожмите «ножки» шпильки вместе и воткните их в ткань обивки на место, где пуговица должна быть. Загоните шпильку до упора, пока на поверхности останется только сидящая на сгибе шпильки пуговица. Пружинящие ножки шпильки теперь прочно застрянут в обивке.

Вот и закрылась заветная бабушкина шкатулка. Шкатулка с секретом, хранящая не только иголки, нитки, наперстки, спицы, но и молоток, плоскогубцы, рабочие перчатки, внимательно прочитанные инструкции к бытовой технике, лапки к швейной машине, хитрые устройства для забытых рукоделий...

В ней еще много занятных и полезных вещей, обо всех сразу не расскажешь.

А секрет у шкатулки простой: надо любить всякое дело, которым занимаешься, и оно принесет радость, успех и признание. Даже такое непрестижное на первый взгляд занятие, как работа по дому: в нем для творчества, фантазии и самовыражения места больше, чем в иной творческой профессии.

Это мудро и ненавязчиво всю жизнь доказывала бабушка. Сколько ей лет? Жива ли она сейчас? Не спрашивайте. Она была всегда и всегда будет, чтобы от поколения к поколению нести эстафету доброты, мастерства и трудолюбия.

А впереди еще целая жизнь. Надо все успеть, все узнать и всему научиться, чтобы передать добрую эстафету дальше...

Будьте же счастливы!

Автор

От автора	3	С помощью швейной машины можно	103
Дом хозяином хорош	4	Машинная вышивка	111
Что такое НОТ	—	Очень нужный шов	114
Что можно сказать о тряпке	8	Сметывание	115
Швабра	10	Машина — швея, пряха, ткачиха	—
Фартук	12	Рукоделье — не безделье	119
Рабочие перчатки	15	Вязание для всех	—
Домашняя мастерская	17	Из чего вязать	120
Дом начинается с двери	23	Что вязать	121
Ремонтируем сантехнику своими силами	25	Как вязать на спицах	—
Приведем в порядок полы	29	Как вязать крючком	130
Обновим мебель	32	Вязание из декоративного шнура	132
Пусть в доме дольше длится день	34	Вязаные коврики	134
Шторы, занавесы, жалюзи	40	Одна шапка — несколько фасонов	138
Домашняя химчистка	45	Вяжем варежки и перчатки	140
С бытовой техникой на «ты»	59	Носки, гольфы, чулки	148
Холодильник	—	Ажурный джемпер из остатков пряжи	154
Сегодня у нас стирка	73	Цветные орнаменты	156
Чистильщик, маляр, мойщик... и вообще мастер на все руки	82	Вязание на штырьках	159
Что умеет швейная машина	95	Кружева из тесьмы	162
Старая добрая швейная машина	—	Искусство выстегиwania	165
Машина любит, чтобы ее понимали	96	Художественная штопка	171
		Если старый свитер мал	176
		Приложение	184

Учебное издание

Коноплева Наталья Павловна
СЕКРЕТЫ ДОМАШНЕГО ХОЗЯЙСТВА

Зав. редакцией **Т. С. Дагаева**
 Редактор **М. А. Турбовская**
 Мл. редактор **Е. В. Коркина**
 Художники **Ю. С. Белопольский,**
А. С. Андранкян, В. В. Сафонова,
О. А. Кознов
 Художественный редактор **Г. П. Погосова**
 Технический редактор **Т. Е. Молозева**
 Корректор **Н. В. Бурдина**

ИБ № 13255

Сдано в набор 31.08.90. Подписано к печати 22.04.91.
 Формат 70×90^{1/16}. Бум. офсетн. № 2. Гарнит. Литер.
 Печать офсетная. Усл. печ. л. 14,04+0,36 форз. Усл.
 кр.-отт. 29,76. Уч.-изд. л. 14,63+0,46 форз. Ти-
 раж 300 000 экз. Заказ 2638. Цена 3 р.

Ордена Трудового Красного Знамени издательство
 «Просвещение» Министерства печати и массовой инфор-
 мации РСФСР. 129846, Москва, 3-й проезд Марьиной
 рощи, 41.

Смоленский полиграфкомбинат Министерства печати и
 массовой информации РСФСР. 214020, Смоленск,
 ул. Смольянинова, 1.

