

Толока



№12 (201),
июнь 2009

делаем дсаами

**Мастерам и мастерицам
практические советы,
доступные идеи
от читателей**

В номере:



**Мобильные
кашпо**

3



22

ЭКСКЛЮЗИВ из Остромичей

ISSN 1812-0733



9 771812 073001 09012

Колонка редактора

Новый отсчет

День добрый, дорогие читатели! Он сегодня действительно добрый: после холодных, ветреных и дождливых дней наконец-то снова выглянуло солнышко, и на душе как-то сразу посветлело... Но это еще не все. Сегодняшним номером мы открываем новую, ТРЕТЬЮ СОТНЮ выпусков «Делаем сами», с чем вас (и себя тоже) поздравляем!

Спасибо всем, кто был и остается с «ДС», удивляя и восхищая нас и остальных читателей своим безграничным мастерством. Да не иссякнет родник ваших талантов! Впрочем, судя по вашим многочисленным письмам со столь разными замечательными идеями сомневаться в этом не приходится. Даже самая обычная вещь в ваших руках, уважаемые читатели, превращается в нужную и незаменимую.

Ну кто бы, к примеру, мог подумать, что простую коробку из-под акварельных красок можно превратить в оригинальную палетку... с помадой, а обыкновенная лампочка способна не только светить, но и греть?! (Загляните на стр. 7, 13). А какую неповторимую красоту и роскошь можно создать, овладев техникой фриволисте! Если вас тоже интересует этот вид рукоделия, посетите нашу творческую мастерскую (стр. 14). Приглашаем также «отведать» ароматного, душистого хлеба из собственноручно сделанной печи (стр. 16), а еще — наведаться в гости к уникальному мастеру-бондарю, который умеет мастерить из дерева не только бочки да кружки, но даже ванну (добро пожаловать на стр. 22).

Словом, продолжайте удивлять и удивляться — и жизнь станет намного ярче!

Елена НЕКРАШЕВИЧ.
E-mail: LenaN@toloka.com

Читайте в следующем номере:

- ❖ Для вас, дачники, сельчане! Не дробилка — молоток!
- ❖ Возрождение. Рисованные ковры
- ❖ Хитрости Самоделкина. Стиральная машина: сельский полуавтомат
- ❖ Сам себе мастер. Удобная брючная вешалка
- ❖ Вяжем. Летняя маечка

Сегодня также вышли:

«Народный доктор», «Копилка семейных советов», «Цветок», «Волшебный», «Счастливая мама», «Кухонька Михалыча», «Золотые рецепты наших читателей», «Лечитесь с нами», «Домашние цветы», «Календарь-справочник садовода и огородника», спецвыпуск «Дом и я в нем» «Здоровый звоночник»

Нескучные идеи

Прозрачные лепестки

Хочу познакомить читателей с необычной техникой работы с бумагой и тканью — так называемой лекожур.

Белый лист бумаги формата А4 складываем по длине пополам. Рисуем карандашом 5-6 лепестков (сколько удастся вместить) на расстоянии 8-9 мм друг от друга и маленькими маникюрными ножницами вырезаем по контуру их серединки (т.е. лепестки внутри должны быть полыми). По полученному трафарету обводим лепестки на второй половине листа и точно так же вырезаем их серединки (см. рис.).

Раскрываем лист, смазываем края лепестков клеем «Момент кристалл» (вначале на одной половине) и аккуратно прикладываем органзу. Затем смазываем края лепестков на второй половине листа и «закрываем» его. Кладем заготовку под пресс. После полного высыхания вырезаем лепестки по контуру, отступив от края 3-4 мм (получается белый кантик — см. фото).

Края лепестков подкру-



чиваем при помощи карандаша. Готовые лепестки наклеиваем на пластмассовые конические наконечники (остаются от воздушных шариков) и надеваем на палочку (веточку).

Для сердцевин цветка вырезаем из цветного картона кружок d 3,5 см, нашиваем на него пайетки, бусинки и наклеиваем на цветок.

Татьяна СЕРГЕЕВА,
г. Белово
Кемеровской обл.
Фото автора



Многогранные кашпо

Многогранные кашпо на приусадебном участке эстетичны и декоративны. Плюс ко всему это хорошая защита от вредителей.

За растениями, высаженными в таких конструкциях, легче ухаживать — не нужно перекапывать почву и сильно нагибаться при прополке. К тому же на открытом воздухе летом можно выращивать некоторые комнатные растения.

Главный элемент

Основной конструктивный элемент наших кашпо — деревянные рейки. Притупив острые кромки, пропитали заготовки раствором, предохраняющим от сырости.

Соединили рейки между собой гибкими штырями, сделанными из алюминиевого одножильного провода в хлорвиниловой оболочке. Длину подбирали в зависимости от высоты кашпо.

Несмотря на всю свою воздушность, наши кашпо обладают необходимой жесткостью и прочностью. Опытным путем была установлена оптимальная конструкция — шестигранник.

К делу

Самая простая ваза-кашпо (фото 1) предназначена для выращивания крупных растений — например, папоротников. Кашпо решили поставить в тенистом месте. Для его сборки взяли 30 реек 40x30x300 мм.



В каждой рейке на 30-миллиметровой площадке просверлили по два отверстия d 5 мм, отступив от торцов по 20 мм. Рейки первого нижнего ряда разместили на земле в форме шестигранника. В каждую вторую рейку через имеющиеся отверстия снизу вставили по два штыря, концы которых загнули в узел. Надели на штыри соседние рейки. Уложили оставшиеся ряды реек.

В верхней части каркаса кашпо закрепили окантовочные рейки толщиной 15 мм. Загнули выступающие части проволочных штырей. После сборки получился шестигранник высотой 420 мм.

Внутренние стенки кашпо закрыли кусками полиэтиленовой пленки и зафиксировали канцелярскими кнопками. На дно каркаса насыпали слоями речной песок, компост на основе торфа, золу, а сверху — плодородную почву.

Посадили папоротник, выкопанный из земли с корнями. Почву плотно утрамбовали, растение полили.

Вариации на тему

На границе участка установили следующий вариант кашпо (фото 2). Примечательна эта конструкция тем, что состоит из двух кашпо, совмещенных друг с другом. В таких «пчелиных сотах» удобно выращивать луковичные растения. Летом, когда отцветали тюльпаны, в них ставили горшки с разными цветущими растениями. Высота кашпо — 420 мм, диаметр каждой из «сот» — 400 мм. Для сборки «пчелиной соты» понадобились 40 деревянных реек 300x40x30 мм и 8 шт. — 600x40x30 мм, 12 гибких штырей по 500 мм длиной. На внутренних стенках кашпо закрепили куски полиэтиленовой пленки.

Луковицы тюльпанов высадили в кашпо поздней осенью на глубину 25 мм и уже следующей весной радовались созревающим цветам.

Дела садовые

На нашем приусадебном участке растет в котловане плодоносная зимняя яблоня. Чтобы сохранить ее от высыхания, вокруг ствола на метровой глубине собрали кашпо



(фото 3) из 99-ти реек размером 400x40x30 мм и 6 гибких штырей длиной 1100 мм. Стенки кашпо с наружной стороны обернули жестким полиэтиленом.

После засыпки котлована землей пленка плотно прилегла к наружным стенкам конструкции. Вокруг ствола дерева уложили скошенную сорную траву. Мульча уменьшает испарение влаги и улучшает температурный режим.

Виталий ДИГТЕНКО, г. Харьков.
Фото автора



Шишкино зеркало

Какие красивые вещи можно сделать из того, что буквально у вас под ногами!

Однажды, прогуливаясь по лесу, мы с мужем насобирали множество сосновых шишек. Они оказались нам великолепным декоративным материалом.

Пока шишки были влажные, муж «располовинил» их ножом (с высохшими такой номер не пройдет!). Затем лобзиком выпилил из фанеры круг.

Далее за дело взялась я. Приклеила половинки шишек вокруг зеркала, покрыла их мебельным лаком, обсыпала бисером. Хотя я и обклеила поверхность зеркала малярным скотчем, лак на нее все равно попал. Пришлось из салфеток вырезать элементы листьев остролиста и сделать в технике «декупаж» на самом зеркале рамку.

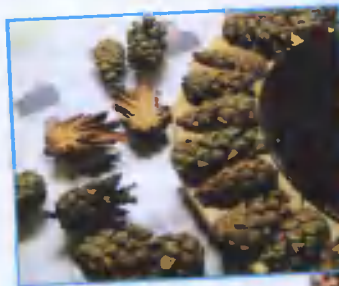

*Ирина ПОСПЕХОВА, г. Одинцово.
Фото автора*

ОТ РЕДАКЦИИ. Наш конкурс набирает обороты. Сколько интересных и необычных придумок у читателей, приславших письма! На самом деле оригинальных идей, воплощенных во внутреннем или внешнем убранстве дома, намного больше. Дорогие читатели, торопитесь! Есть прекрасная возможность помочь людям и выиграть замечательные призы. Ведь хорошая идея — подспорье для домашнего мастера.



Внимание, новинка!

Можно жить в коммуналке, отдельной квартире, в своем доме или даже коттедже. И пусть это не одно и то же, но кухня есть везде! Считать ее всего лишь комнатой для приготовления и приема пищи — большая ошибка.

Поверьте, кухня может все:

Красивая — дарить хорошее настроение утром и успокаивать вечером.

Уютная — хранить в семье любовь и согласие.

Просторная — притягивать друзей и родственников.

Оригинальная — стать полигоном для дизайнерских экспериментов.

Функциональная — экономить время, а значит, и деньги.

Именно поэтому один из октябрьских выпусков газеты «Дом и я в нем» будет посвящен теме «**СТИЛЬНЫЕ ИДЕИ ДЛЯ ВАШЕЙ КУХНИ**». Приглашаем как профессиональных дизайнеров, так и талантливых «самоделкиных» стать его соавторами. Напишите нам о том, что такого есть на кухне у вас, чего больше нет ни у кого. А чтобы остальные читатели смогли по достоинству оценить вашу выдумку и фантазию, дополните описание фотографиями.

Редакция «Делаем сами» ждет ваших писем не позднее 1 августа.

Помните — есть нужно всегда и везде... в красивой обстановке!



Уже в продаже!

Здоровый позвоночник — всему основа

Вас беспокоят боли в спине? Причины этого могут быть самые разные — сколиоз, радикулит, грыжа межпозвоночных дисков, остеопороз. Что делать, если неприятный диагноз уже поставлен?

Сегодня вышел в свет спецвыпуск газеты «Дом и я в нем» — «**ЗДОРОВЫЙ ПОЗВОНОЧНИК**». Только в нем своим рецептом поистине уникальной растирки по специальной технологии делится известная российская травница **НИНА ТАРАСОВА**.

Растирка отлично помогает при всех перечисленных выше заболеваниях позвоночника. Более того — травы, используемые для ее приготовления, препятствуют отложению солей, обра-



зованию камней в почках, желчном и мочевом пузырях, снижают артериальное давление, а также компенсируют недостаток кремния в организме.

Не упустите важную информацию!

Спецвыпуск «Здоровый позвоночник» уже в продаже!

Корморезка

Это приспособление для измельчения трав, клубней, стеблей, капусты я разработал сам. Использую его для приготовления корма скоту и птице. Производительность корморезки доходит до 200 кг/ч. Сырье на ней можно измельчить до состояния махорки.

Основу конструкции составляют **барабан** с задней стенкой, передней **дверцей** и разгрузочным **люком** снизу, сделанными из листовой стали толщиной 2 мм (рис. 1). Все соединения выпол-

нены с помощью сварки. Барабан закреплен радиально оси двигателя стяжными **шпильками**, передняя дверца подвешена на **шарнире** и снабжена **защелкой**.



Рис. 1 Общий вид корморезки
1 — барабан, 2 — подвижный нож, 3 — неподвижный нож, 4 — разгрузочный люк, 5 — загрузочный люк, 6 — электродвигатель, 7 — шарнир, 8 — защелка, 9 — шпилька (4 шт.)



Рис. 2 Подвижный (вращающийся) нож
1 — ступица, 2 — отбрасывающие лопатки, 3 — основание ножа, 4 — лезвие, 5 — болт М8 крепления лезвия к основанию (2 шт.)

Ступица ножа надевается на вал двигателя и стопорится винтом М8. Расположение подвижного ножа (рис. 2) относительно неподвижного (рис. 3) регулируется перемещением ступицы по валу. Нож, вы-

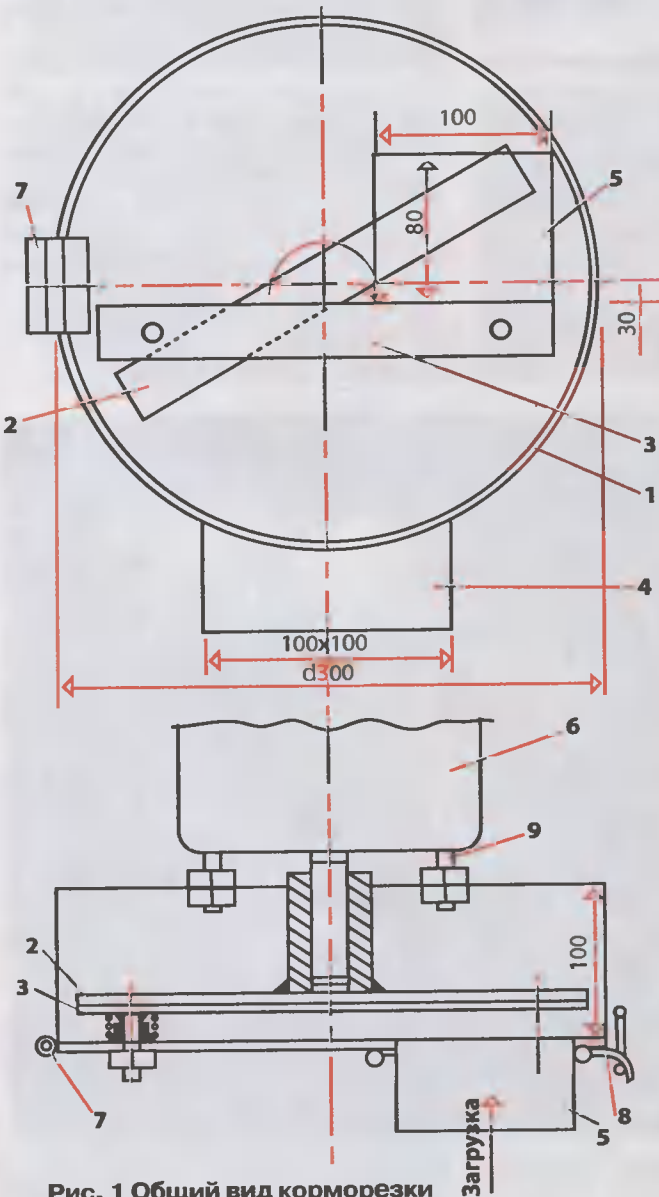
точенный из полотна поперечной пилы, вращается по часовой стрелке. Плотное прилегание ножей друг к другу во время работы достигается регулировкой при установке и пружинами.

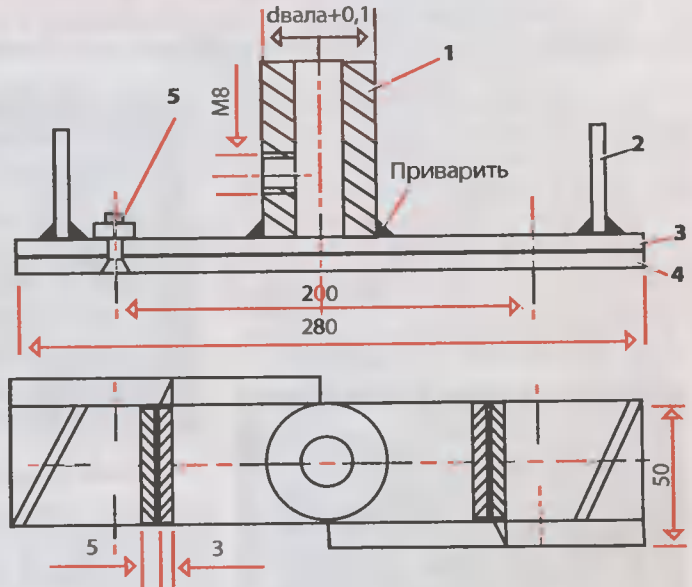

Рис. 3 Неподвижный нож
1 — лезвие ножа, 2 — основание, 3 — болт М6 крепления лезвия к основанию (2 шт.), 4 — болт М10 крепления ножа к крышке барабана (2 шт.), 5 — пружина с усилием на сжатие 3-5 кг (2 шт.), 6 — направляющая втулка болта М10, 7 — передняя дверца, 8 — гайка с контргайкой М10

(Продолжение на стр. 8)

НОВЫЙ
АВТОР!

Банановые «краски»

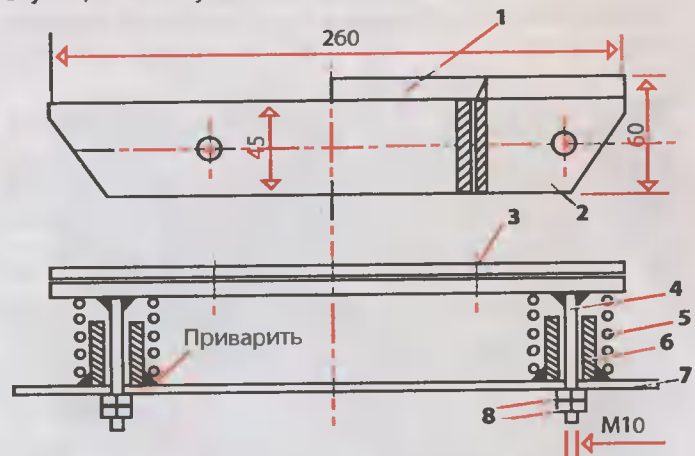
Казалось бы, что общего у кожуры банана и бересты?.. Объединенные в композицию, они рождают настоящее чудо.

Для создания своих работ я выбрала необычную пару, контрастную по цвету, — бересту и кожуру банана. Естественно, каждый элемент предварительно подвергаю определенной технологической обработке.

Береста

Собранный материал кладу под пресс. Разделяю слои пинцетом и тон-



ким ножом. Если береста плохо слоится, слегка провариваю ее в воде и лишь затем расслаиваю.

Банановая кожура

Ножом очищаю «заготовку» от пористого слоя. Срезаю аккуратно и достаточно тонко. Помещаю кожуру под го-

рячий пресс (например, кастрюлю с водой), высушиваю и кладу между страниц старых журналов. Храню под прессом. Следует учитывать, что в недостаточно тонко срезанной и плохо высушенной кожуре может завестись жучок.

Работа не ждет

Выбрав тему, приступаю к детализировке рисунка, нанося на кальку контуры элементов. При этом детали темного цвета, для которых буду использовать кожуру банана, обвожу с изнаночной стороны шариковой ручкой, иначе после наклеивания контуры деталей не будут видны.

Все элементы приклеиваю на кальку и друг к другу клею ПВА (после каждой операции кладу композицию под пресс). Готовую работу помещаю в рамку под стекло с тонким паспарту.

Лидия ПЕРЕДРИЙ,
г. Сумы.

Фото автора

НОВЫЙ
АВТОР!

Виват, фантазия!

Когда видишь такую красоту, ни за что не поверишь, что все это сделано из кусочков ткани. Кажется, материал полностью теряет свои свойства, превращаясь в холст, расписанный масляными красками.

Начинаем

Подготовила для панно размером 80x100 см эскиз в натуральную величину. В качестве основного фона выбрала льняную ткань, из которой вдоль и поперек протерла нити по счету и закрепила вручную. Под основу подложила кусочки цветного шелка — получились цветочные пятна.

Шаг за шагом

Поверх основы, используя технику накладной аппликации, разместила элементы композиции: дерево, ветки, листья. Закрепила их и дополнила ручными вышивальными швами: «козлик», «елочкой» и «тамбурным». Вышивку выполнила нитками ирис и мулине, а также шелковой меланжевой нитью. В качестве допол-

нительного декора добавила вывязанные вручную листья, цветы и объемные ветки.

Внимание к мелочам

Поверх готового фона разместила птичек, вышитых отдельно на бархатной ткани. Сверху композиции из тонкой органзы и шелка выложила облако и воздушный замок-храм. Вышила мелкие элементы.

Внизу разместила фигуру ангела с флейтой, которого выполнила из тонкой шелковой ткани в технике арт-квилт. Таким же способом «изобразила» ствол дерева за спиной ангела. Центр композиции оформила аркой, с помощью которой передала ощущение глубины.



Последний стежок

Собрала кайму из разнофактурных тканей — простегала их вручную, дополнив вышивкой и накладны-

ми элементами в виде «ка-мешков».

Надежда САМИТОВА,
г. Полоцк.
Фото автора

Палетка с помадой

У каждой женщины всегда найдутся залежи не до конца использованной или разонравившейся помады. Так и у меня. Недавно собрала всевозможные тюбики и сделала оригинальную палетку.



Кроме помады, **понадобились**: палетка из-под акварельных красок, свеча, десертная ложка (фото 1).

Отрезала ножом кусочек помады и, положив в ложку, подержала около 1 мин. над пламенем свечи (фото 2).

Затем быстро и аккуратно вылила растопленную помаду в ячейку палетки. И так, пока не заполнила все свободные ячейки (фото 3). При этом



комбинировала разные цвета помады, получая новые, интересные оттенки.

По центру палетки можно положить кисточку, которой будет удобнее наносить помаду.

Елена СТАРИКОВА.
Фото автора

Шкатулка-косметичка

Недавно у моей 15-летней племянницы был день рождения. В качестве подарка мы с дочкой смастерили довольно оригинальную шкатулку-косметичку (фото 1).



Взяли подходящую по размеру картонную коробку. Внутри сделали отделения из гофрированного картона. Оклеили все получившиеся ячейки разноцветной бумагой, а стенки отделений — вырезанными из каталогов косметики картинками с помадой, тушью, лаком и т.д., определив тем самым, где какая косметика будет храниться (фото 2).



Снаружи оклеили коробку бордовой тканью, украсив золотистой тесьмой и пайетками. На крышке сделали ручку из такой же тесьмы, чтобы шкатулку было удобнее открывать.

Теперь вся косметика у нашей Аленки находится в полном порядке.

Наталья КУЧУКОВА, г. Навашино
Нижегородской обл.
Фото автора

Корморезка

(Окончание.
Начало на стр. 5)

Съемный загрузочный лоток (люк) изготовлен из листовой стали толщиной 1 мм. При резке корнеплодов его нужно перевернуть и установить в направлении подачи скошенной стороной (рис. 4). Сырье в лоток подается специальным деревянным толкачиком. Корморезка приводится во вращение 3-фазным электродвигателем мощностью 1 кВт, 1500 об/мин., обмотки которого соединены в треугольник и подключены через пусковой и рабочий конденсаторы (рис. 5).



Рис. 4 Загрузочный лоток (вид сбоку)



Рис. 5 Схема подключения электродвигателя
 $C_{п}=100$ мкФ — пусковой конденсатор, $C_{р}=40$ мкФ — рабочий конденсатор, П1 — пакетный выключатель, Кн — кнопка разгона (нажимается после замыкания контактов выключателя, а после набора оборотов отпускается), $R1=2-3$ МОм — необходим для «стекания» оставшегося на конденсаторах электрического заряда

Михаил МАРЗИН,
п. Краснокаменск,
Красноярский край.

Электропила на «лапах»

Заготовка дров в деревне была и остается трудоемкой работой. Заводские бензопилы, выпущенные 15-20 лет назад, слабы по мощности, заклинивают, перегреваются, часто выходят из строя и к тому же экологически грязные. Лучших нам не привозят, вот и приходится изобретать «велосипед».

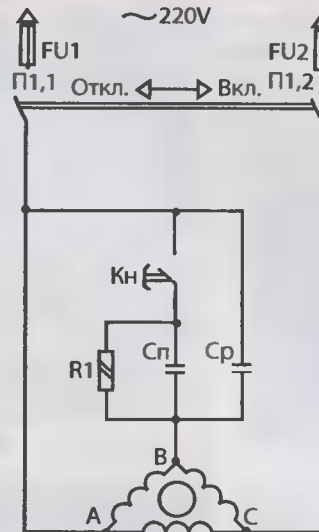
Хорошо еще, что не перевелись талантливые самодельщики, которые могут смастерить и косилку, и дробилку, и даже вездеход. Недавно увидел пилу, аналога которой не встречал, на основе стартера легкового автомобиля (можно грузового).

Под стартер 1 изготовлена специальная лапа 2. К

лапе приварен хомут 3, размер которого соответствует диаметру стартера. Хомут закреплен на П-образном швеллере 4 из уголка. С левой стороны к швеллеру приварена пластина 12, а к ней четырьмя болтами прикручен корпус 6 цепи от бензопилы. В местах крепления предусмотрены пропилы для натяжения цепи.

На вал двигателя-стартера насажена звездочка 7, зафиксированная шпонкой. Сверху к швеллеру приварена муфта 8 с внутренней резьбой. В нее вкручен стояк 9 с рулем 10. Тумблер включения 11 установлен на руле под рукояткой для удобства управления.

Достоинства описанной модели — надежная и практически бесшумная работа, простота конструкции и доступность комплектующих. Тот же стартер не проблема купить в автомагазине, а цепи из-за поломки бензозомоторов часто встречаются в утиле.

1 — стартер, 2 — лапа 60x120 мм, 3 — хомут, 4 — швеллер-уголок 300x60x5 мм, 5 — цепь, 6 — корпус цепи, 7 — ведущая звездочка, 8 — муфта, 9 — стояк, 10 — руль, 11 — тумблер, 12 — правая боковина для крепления корпуса цепи, 13 — электрический шнур



Алексей КОЛЕУХ,
п. Жирнов Ростовской обл.
Фото автора

Подписка на 2-е полугодие 2009 г. заканчивается 30 июня! Не опоздайте!

Спешу на почту выписать «АС»,
Чтоб защититься от волнений и забот.
Она подскажет, снимет стресс,
С «АС» спокойно! «АС» не подведет!

Успеть подписаться на «Делаем сами»!



Дизайн и **С**тиль

Дизайн и **С**тройка

Дачная **С**амостоятельность

Добрые **С**оветы

Подписавшись сразу на полгода, вы существенно сэкономите, ведь «ОПТОМ» — дешевле!
ПОДПИСНЫЕ ИНДЕКСЫ:
63246 (кат. «Пресса России», «Роспечать»), 12660 (кат. «Почта России»)

В свежем номере «Золотых рецептов»

Лето — отличное время, чтобы перейти на вкусную и легкую пищу, которая не повредит фигуре и при этом обеспечит организм витаминами!

В «ЗОЛОТЫХ РЕЦЕПТАХ НАШИХ ЧИТАТЕЛЕЙ» №6 вы найдете лучшие рецепты витаминных салатиков и освежающих супов, блюда из сочных овощей и беспорного хита сезона — клубники. А также узнаете, чем удивить маленьких гурманов и что приготовить для праздничного стола, как обычные бутерброды превратить в сказочных «пчелок», а из зеленого лука сплести «корзиночку» для салата.

Любители пикников и отдыха на природе по достоинству оценят рецепты шашлыков. Молодым хозяйкам наверняка пригодится поэтапное приготовление борща из свежих овощей. Да и пора заготовок уже не за горами. Как замариновать чесночные стрелки, заготовить на зиму щавель и джем из ревеня, читайте на «золотых» страницах!

Подписные индексы:

72652 («Почта России»), **19801** («Пресса России», «Роспечать»)



Что новенького?



«Кухонька Михалыча» №6

Ни дня без салата — лучшие рецепты из сезонных овощей и зелени.

Нескучные бутерброды — легко, просто и оригинально

Едим и не толстеем — минимум калорий

Молодая картошечка — калейдоскоп лучших картофельных летних блюд

Запекаем в рукаве — удобно и быстро

Июньские заготовки

Великолепные блюда для домашнего праздника

Подписные индексы:

60085 («Почта России»), **19337** («Пресса России», «Роспечать»)

СДЕЛАЙ САМ

Для себя и для дохода

600 предложений: печатные (книга и 3 брошюры) + на диске (13 брошюр и 48 фильмов). **Всего - 740 страниц текста, 600 фото, чертежей, схем; видео - 4 часа**
Уникальная информация поможет Вам создать собственные источники дохода
● Производство - от простых до мини-цехов
● Самодельное оборудование для выпуска юрпича, блоков, сетки-рабицы, спорта и др.
● Грибы - дома: 5 видов, инструкции, фильмы
● Картофель - 1т. с сотки, хранение в угл. газе
● Земляника - круглый год - 50 кг. с кв. метра
● Высокодоходные растения, животные...
● Малый бизнес в селе, в строительстве
● Заработки в домашних условиях, в мастерской, на предметах старины и многое другое.
Оплата при получении на почте - 532р.
607220, Арзамас, ИЦ «Алмаз», 17-12 или по т. 8-831-472-86-10 ОГРН 101701947082

Просьба

В моем доме нет пола. Слышала, что его можно сделать из опилок. Знаю только, что их надо замочить на неделю в воде, затем смешать с глиной, песком и цементом, а вот в каких пропорциях?... Может быть, кто-то из читателей подскажет? Пожалуйста, откликнитесь!

Наталья Ефимовна КОЧУРА,

346652 Ростовская обл., Семикаракорский р-н, х. Слободской

Займемся мелким ремонтом...

Поможет шприц

Когда нет возможности (или желания) разобрать всю конструкцию из-за одного расклеившегося узла, достаточно просверлить отверстие и залить с помощью шприца в скрытую полость клей ПВА.

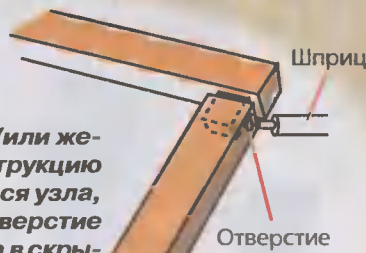

Спасенный подоконник

Прогнивший или поврежденный участок подоконника или ступени деревянной лестницы легко заменить вставкой из подходящей по толщине доски. Остается лишь зашлифовать поверхность наждачкой и покрасить.

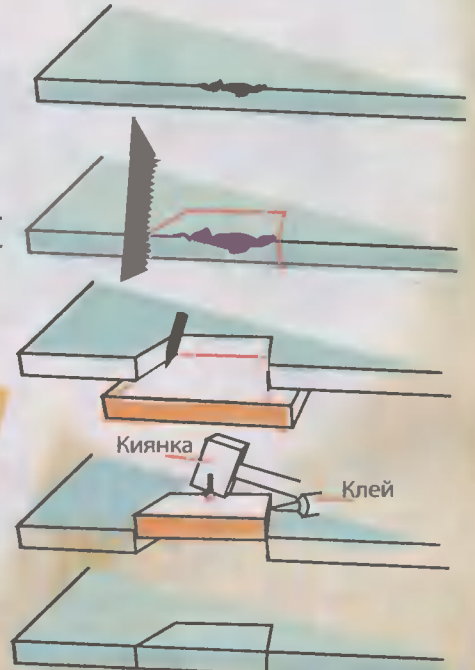

Жгут для стула

Накрепко приклеить перекладину стула поможет жгут из крепкой ткани.

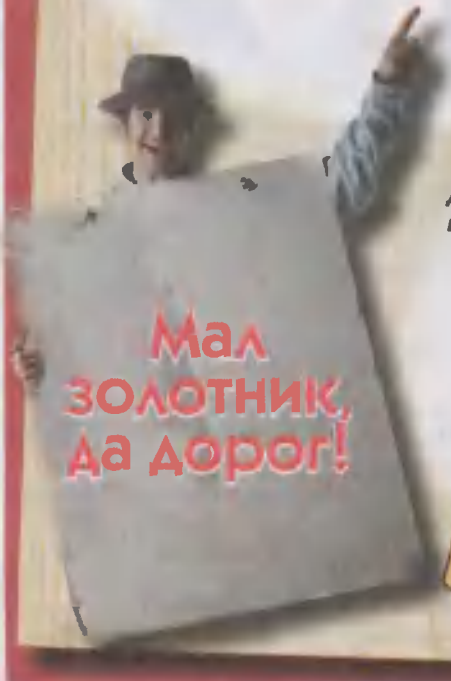
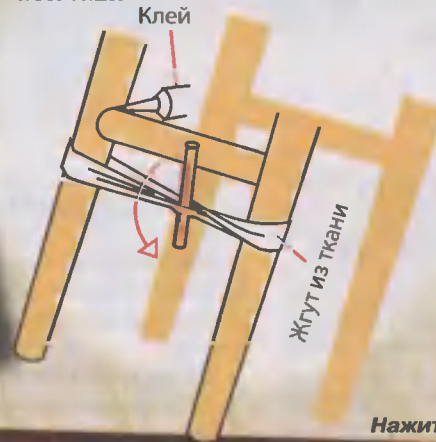

Нажитым опытом делился Юрий ВИНКУРОВ

Сегодня в «Копилке семейных советов»

Раздрвжвет старая бочка у домв? Наводят уныние одноцветные баночки на кухне? Вдохнуть в них новую яркую жизнь помогут... салфетки!

А также в этом номере:

Интервью победителя Евровидения-2009 Александра Рыбака: «Дома разговариваю на русском, иногда на норвежском, тексты пишу на английском и напеваю белорусскую песню «Купалинка».

«Словно персик» — упражнения от опытного фитнес-тренера, которые можно выполнять дома, чтобы вызывать восхищение на улице.

Овсяная диета — способ наконец-то избавиться от лишних килограммов + здоровое питание!

Избавляемся от отложения солей в организме.

Консультации юриста, психолога, специалиста по защите прав потребителей и т.д.

Подписные индексы:
12659 («Почта России»), 41878 («Пресса России», «Роспечать»)

Домашнему мастеру!

Уют и комфорт в доме складываются из мелочей. Есть много вещей и предметов обихода, которые можно усовершенствовать. И сколько рачительных хозяев — столько и маленьких хитростей, которые здорово помогают в быту. Поэтому мы решили собрать воедино все ваши наработки, уважаемые читатели, в **«большую энциклопедию» советов домашнему мастеру.**



«К тому же еще не поздно стать соавтором по-настоящему народной энциклопедии **«Мастер ОК: советы для вашего дома»!** У вас есть маленькие секреты, хитрости, ноу-хау? Что может быть ценнее личного опыта? **Присоединяйтесь!** Вместе мы сможем решить любую задачу!

Не пропустите! Спецвыпуск газеты «Дом и я в нем» **«Мастер ОК: советы для вашего дома»** выходит 22 сентября 2009 года.



Без помощника

На самодельном станке обрабатывать в одиночку доску длиной более 2,5 м довольно трудно. Во-первых, она прогибается. Во-вторых, при попадании сучка возникают обратные удары, а это небезопасно. Перепробовав несколько вариантов, я нашел простой и надежный способ, как выйти из положения, — поставил прижимное устройство.

Изготовил его из уголка 45х45 мм, стальных полос толщиной 10 и 5 мм. Другие размеры не указываю, потому что длина и ширина плиты стола деревообрабатывающего станка могут быть разными. Уголок 1 обрезал по длине плиты 2 и для фиксации сделал зацепы 3. Со стороны подачи приварил к уголку шарнир 4, а к нему — 10-миллиметровую полосу 5. Получилось подобие маятника. К полоске приварил заранее изготовленные кронштейны 6, сделанные из 5-миллиметровой полосы. Из старых ножовочных полотен нарезал упорные

расположение по высоте. При движении по плите обрабатываемой доски (или бруса) упорные пластины прогибаются, нижние концы приподнимаются и надежно прижимают заготов-

го приспособления позволяет мне управляться без помощника, обрабатывая заготовки любой длины и толщины даже без толкателя. Применил аналогичный принцип, сконструировав

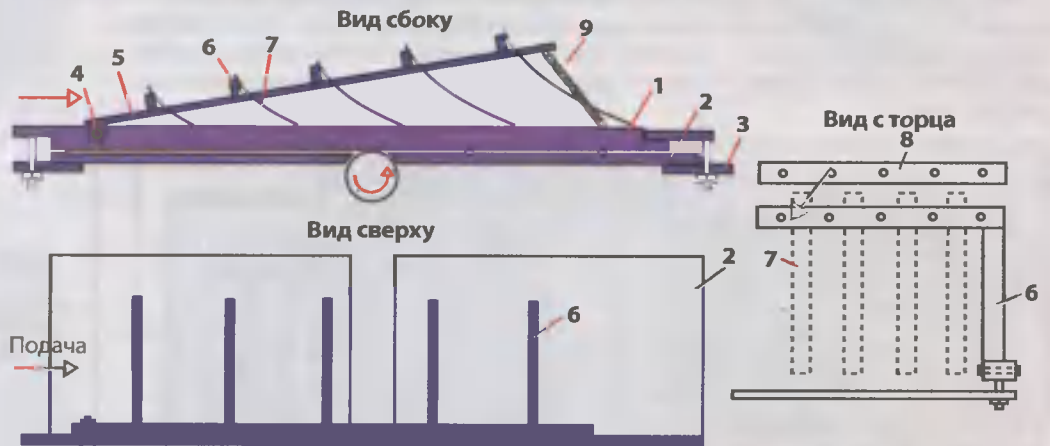

пластины 7, которые закрепили на кронштейнах, прижав фиксирующей планкой 8. Способ крепления позволяет регулировать их

к плите. Если нужно увеличить прижимное усилие, цепляю дополнительную пружину 9. Использование данно-

прижимное устройство и для рейсмуса.
Александр КИИ,
ст. Лапшинская
Волгоградской обл.

Хитрости Самоделкина

Меняем «русло» для стружки

Купив деревообрабатывающий станок ИЭ-6009А, почти сразу же обнаружил, что слишком часто забивается выходное отверстие для стружки. Решил эту проблему устранить.

Разобрал станок. В нижней решетке вырубил три ребра. Из тонкой оцинкованной жести вырезал две пластины и закрепил под стружколомом, снизу загнул по месту на решетку — получился люк для выхода стружки вниз, а не в сторону. На литой станине убрал зубилом все боковые решетки, т.е. оголил двигатель. Ведущий шкив на двигателе заменил металлическим аналогичного диаметра, с добавочным весом, выполняющим функцию маховика. После модернизации мотор перестал греться даже при непрерывной работе в течение 1,5-2 часов. Справед-



ливости ради нужно сказать, что во время строительства дома из-за постоянной перегрузки станка приходилось менять подшипники.

Владимир ШУМАКОВ,
с. Пераомайское,
Хакасия

Урок № 5. Графические подсказки

Очень часто люди, которые приходят учиться мозаике, имеют лишь огромное желание освоить это искусство. Многие из них даже никогда раньше не увлекались рисованием, и я часто слышу фразу: «Я бы сделал то-то и то-то, но у меня бедная фантазия».

На сегодняшнем уроке я предлагаю некоторые графические схемы-рисунки для мозаики, которыми можно воспользоваться на первоначальном этапе. Надеюсь, эти подсказки помогут многим из вас разбудить собственную фантазию и в дальнейшем создать интересные и красивые вещи!

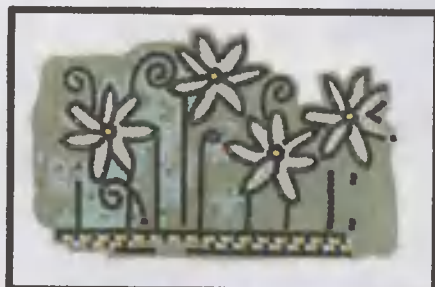

Татьяна ЗАЯЦ, г. Минск.
Фото автора
(Продолжение следует)

В каждой избушке — свои погремушки

Настоящих поклонников русской бани отличают два качества: постоянное желание изобретать «велосипед» и смекалка. Первое побуждает вносить изменения в уже привычные и проверенные конструкции срубов, каменок, дымоходов, лежанок и т.д. Поэтому, как не бывает двух одинаковых отпечатков пальцев, так не найти и две совершенно одинаковые бани, даже если за основу брался «типовой» проект от соседа, брата или друга. Что касается смекалки, то очень часто она помогает утолить рационализаторский зуд за счет простых, но нестандартных решений. Подкрепляю вышесказанное конкретными примерами.

Лампочка-выручалочка

На своей агроэкоусадьбе «Гостиный двор», что находится в д. Залохвенье Быховского района, Михаил ДУДИКОВ рядом с домом выстроил русскую баню (какая ж без нее усадьба!). Все в бане обустроено по высшему разряду — от парилки до комнаты отдыха. Но заинтересовали меня не они, а **глубокий приямок**, сделанный прямо в центре мочевого отделения (фото 1). Высказанное мной предположение (вполне логичное), что он предназначен для стока воды, оказалось ошибочным. Приямок играл иную роль. Холодная вода в баню поступает из дома по проложенному в земле шлангу. Зимой во время сильных морозов температура внутри неотапливаемого помещения, естествен-

но, опускается ниже нуля. А по работе Михаилу часто приходится на несколько дней отлучаться за пределы усадьбы, вследствие чего он не может следить, **замерзла ли вода в системе или нет**. В таких случаях изобретательный хозяин поступает следующим образом: опускает в приямок **включенную лампочку** мощностью 75-100 Вт и закрывает его крышкой. Тепло, выделяемое лампочкой, не позволяет замерзнуть воде в центральном узле, где шланги присоединены к вентилям. Соответственно, возвращаясь домой, Михаилу не приходится тратить время на разморозку системы, чтобы затопить баню.

Маленький греет большого

В д. Езеры Чериковского района есть сек-



ция детского биатлона. На базе тренировочно-восстановительного центра тренер Игорь ЖУРАВКОВ обустроил для своих воспитанников баню, в которой есть даже небольшой бассейн размером 3х3 м. Кроме того, привлекло внимание одно довольно оригинальное технологическое решение. Подача воды в баню осуществляется из водонапорной башни, что создает в системе водоснабжения постоянное давление. Этот нюанс Игорь учел

при планировании нагревательного контура для душевой. Внутри печки-каменки он разместил стальной куб объемом 10 л, соединив его с большим баком в душевой комнате (фото 2). Нагреваясь, вода из куба переходит в бак. При этом циркуляция ее настолько интенсивна (из-за давления в трубах), что 350-литровый бак становится горячим всего за 2 часа.

Виктор ВЛАСЕНКО,
г. Могилев.

Фото Сергея ШИШКИНА

Хобби для усидчивых

Я приехал к Софии Шакерзановне ШАЙДУЛЛОВИ по «наводке» одной нашей читательницы, которая рекомендовала ее как замечательную мастерицу фриволите. Встречаясь с человеком, достигшим успехов в каком-нибудь виде творчества, как правило, преследуешь три цели: разузнать о личной жизни, посмотреть работы и вывести секреты мастерства. Теперь обо всем по порядку.

В этом году Софии Шакерзановне исполнилось 70 лет. Большую часть из них она прожила в Минске, родилась же в Таджикистане, а выросла в Москве. Окончила с красным дипломом Душанбинский мединститут, где познакомилась с будущим мужем, с которым со временем и перебралась жить и работать в столицу Беларуси, что жителями Средней Азии в те годы рассматривалось чуть ли не как переезд за границу. До выхода на пенсию успела два раза заработать «вредность» — сначала в качестве химика-микробиолога на заводе медпрепаратов, затем в санлаборатории на железной дороге. Очень рано потеряла мужа, умершего от инфаркта в 42 года.

Хочу — значит, смогу

Фриволите — последнее, но не единственное увлечение Софии Шакерзановны. Считая себя энергичным человеком, она живет, руководствуясь японской мудростью: «для меня нет слова «не могу», есть только «не хочу». Поэтому умеет шить, плести, вязать, петь и танцевать. К тому же петь на трех языках — родном татарском, таджикском и русском.

Даже не имея совершенно никакого представления о фриволите, я был покорен изяществом показанных работ, которые еще накануне демонстрировались на городской выставке (фото 1-5). Но по-настоящему осознал их ценность, только когда узнал, сколько кро-

Что в «имени» твоём?

Французское слово **frivilite** (фриволите) допускает двойное толкование: «пустой», что вполне соответствует неплотной, с дырочками, структуре кружева; или «легкомысленный» — своего рода характеристика дам высшего света, занимавшихся рукоделием, не требовавшим большой сосредоточенности и позволявшим вести легкомысленные беседы.

В Италии такое кружево именуют «окко», что означает «глаз», поскольку основной элемент узора в итальянских гипюрах имеет овальную форму. В Англии — «тетинг» (плетеное кружево), а в Германии — «шиффхен шпитцен» (челночное кружево).

потливого труда и времени затрачено на их изготовление. Например, чтобы сплести **саше** — мешочек для ароматических трав, понадобилось два месяца ежевечерней работы. Причем не новичку, а признанному



мастеру. В этом и заключается причина не столь большой популярности фриволите по сравнению с другими видами рукоделия. София Шакерзановна рассказала, что когда-то из шести человек, записавшихся в кружок, в итоге осталась лишь она одна, остальные решили заняться бисероплетением. А мне-то нанизывание бисеринок всегда казалось самым трудоемким среди всех рукоделий!



Память на узелок (надо тренировать)

Мое намерение вывести какие-то профессиональные секреты плетения фриволите, по большому счету, не осуществилось.



Не потому, что София Шакерзановна не захотела их выдавать — в этом смысле она предоставила мне максимум информации, включая наглядное исполнение основных элементов любого узора. Просто их и секретами-то нельзя назвать. Скорее, **слагае-**



мыми, необходимыми для успешного освоения этого вида творчества. Это, прежде всего, **терпение и усидчивость**. Плюс умение вести счет узелков не сбиваясь, без которого освоение фриволите из удовольствия может превратиться в



мучение. Конечно, хорошие **инструменты**. В классический набор входят **челнок**, вязальный **крючок** для соединения элементов узора, острые **ножницы** для обрезания концов нитей, штопальная **игла** для распускания узлов, швейная — для закрепления концов и булавка, если плетение начинается с дуги (элемент узора). «Арсенал» Шайдулловой ограничивается первыми тремя инструментами да еще небольшим **магнитом**, который помогает быстрее найти крючок (фото 6). Кро-



Виды современных челноков

Прошло время, когда челноки делали из фарфора, слоновой кости и даже панциря черепахи, отделывая благородными металлами и перламутром словно произведения искусства. Теперь материалом служит пластмасса, а на смену украшательству пришла функциональность.

Классический

Достоинства:

- можно выполнять узлы в любой технике;
- не разматывается.

Недостатки:

- нить надо наматывать вручную;
- при плетении многоцветных узоров нужно иметь соответствующее количество челноков.



Совмещенный с крючком

Достоинства:

- вставляемые шпульки (наматываются на машине и вставляются в челнок; для работы достаточно одного челнока, плюс любое количество шпулек);

- не нужно отдельного крючка для соединения фрагментов узора.

Недостатки:

- требует специальной техники завязывания узлов (классическая непригодна, потому что нить сильно перекручивается в процессе работы);
- разматывается.



С удлиненной и изогнутой верхней пластиной

Сочетает в себе лучшие качества классического и совмещенного с крючком (кроме заменяемых шпулек).



ме того, она не использует пластмассовые челноки, встречающиеся в продаже. Покупает у местных «кулибинных» с рук самодельные металлические. У них есть одно ценное достоинство — раздвижные кончики, позволяющие работать с нитью любой толщины (фото 7). Кстати, о нити. Она должна быть прочной, без утолщений, хорошего кручения (чтобы не лохматилась). Полностью отвечают этим требованиям ирис ту-

рецкого производства (но не китайского), кроше, люрекс, «ромашка», «мак» и «тюльпан».

Сергей ШИШКИН.
Фото автора

ОТ РЕДАКЦИИ. В одном из ближайших номеров «ДС» тему фриволисте продолжит уже сама С.Ш. Шайдуллова, которая расскажет об основных приемах узелкового кружевоплетения и предложит читателям схему изготовления украшения «Сердечко».

На конкурс «Хитрый помощник» Челнок-пропеллер

Многие знают, как плести макраме. А вот техника фриволисте популярна гораздо меньше, хотя изделия, выполненные в ней, очень красивы.

Для фриволисте нужны специальные челноки. У нас в продаже я не встречала их ни разу. Чтобы выйти из положения, вместо челноков использую сделанные собственноручно приспособления (см. рис.). Изготовить такой самодельный челнок можно из самых разных материалов: деревянной или пластмассовой школьной линейки, флаконов из-под шампуня и т.д. Нитку наматываю по центру, а ее конец закрепляю в разрезе, чтобы она во время работы не разматывалась

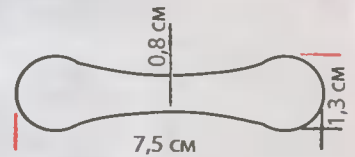

на большое расстояние. Иногда надеваю на заполненную нитью бобину тонкую резинку.

Мне кажется, что даже с моим самодельным челноком у меня получаются неплохие вещи.

На снимке: узкий воротноик сплетен в технике макрвме, широкий — в технике фриволисте



Лариса ВОЗНЯК, г. Бердичев
Житомирской обл.
Фото автора

Уже в продаже!

В «Счастливой маме» №6



Плоские стопки: поможет гимнастика

Есть идея: коляска-комикс

Нескучные уроки: маленькие астронавты

Также опытом с вами поделятся родители со стажем. А на волнующие вопросы («Как вылечить кроху?», «Чем накормить?» и «Как научить?») ответят медики и педагоги.

Подписные индексы: **72804** («Почта России»),
19825 («Пресса России», «Роспечать»)

Файл взят с сайта
www.gigabooks.ru,
на котором еще
много интересной
литературы.

Скачать бесплатно:
журналы, учебники,
художественную
литературу, детскую,
техническую,
компьютерную
и многое другое.

С пылу-жару

Самый домашний и семейный аромат — это запах выпеченного в настоящей печи хлеба!

Мы с мужем на приусадебном участке соорудили под навесом печь для выпечки хлеба. Впрочем, она получилась достаточно универсальной: в ней можно готовить вкусные блюда, сушить фрукты и овощи.

Фундаментализм

Заложили фундамент, насыпав песчаную площадку размером 1,5х1,5 м и толщиной 10 см. Сверху уложили булыжник, выровняли цементным раствором. Кирпич для фундамента не годится: очень гигроскопичен.

«Стройка века»

Печь сложили не на цементном, а на глиняном растворе. Для этого необходимое количество глины за 2 дня до начала работ замочили водой. Перемешивали ее 2-3 раза в день. Затем массу процедили через сетку 3х3 мм, смешали с 1 частью (можно с 2-мя) просеянного песка: чем «жирнее» глина, тем больше песка нужно добавить. Хоро-

ший раствор не содержит комков, имеет шероховатую поверхность, легко выдавливается из шва при нажатии на кирпич рукой.

Краеугольный камень

Расход кирпичей на нашу печь — 160 шт. Перед укладкой их замочили в воде до полного насыщения (когда прекращают выделяться пузырьки воздуха). Этот прием повышает сцепление кирпича с рас-

твором и, соответственно, прочность кладки.

Топим и сушим

Печь просушивали 5-7 дней. Затем 5-6 дней протапливали: закладывали небольшими порциями топливо, выдерживая интервал в 6-8 часов. Раскаленные угли разравнивали по всему поду, печь закрывали. На следующий день обжиг повторяли.

Последний штрих

Покрыли печь слоем штукатурки в 10 мм. Для



А вот древесина ольхи и осины противопоказана!



Подписные индексы «Нашей кухни»:

12657 («Почта России»), 63248 («Пресса России», «Роспечать»)

Рецепт от «Нашей кухни»

Домашний хлеб

Смешать **10 ст. теплой воды**, **9 ч.л. свхара**, по **8 ч.л. соли** и **9%-ного уксуса**, добавить **50 г дрожжей**. Постепенно всыпая муку, замесить тесто, чтобы отставало от рук. Дать тесту подняться 1,5-2 часа, выложить в смазанные растительным маслом формы и выпекать в печи до готовности.

Елена ЗАНЦЕВИЧ,
д. Великая Гать Брестской обл.

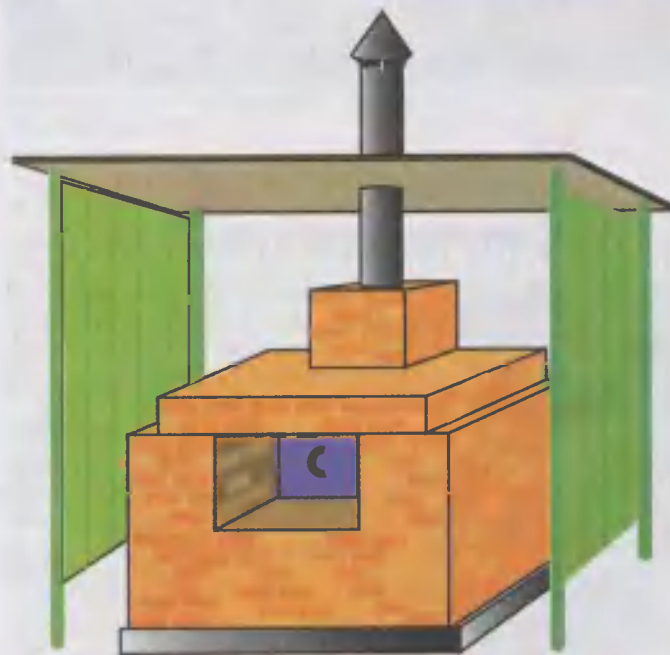

этого на поверхность печи натянули сетку с ячейкой 10х10 мм. Протопив, смочили и «по-горячему» оштукатурили раствором глины, известкового теста и песка (1:1:2). Можно также раствором глины, песка и цемента (1:2:1).

Про питание

Наша печь — родственница знаменитой русской печки. Ей требуется меньше дров, чем плите, она лучше держит жар. Нетребовательна к топливу: подойдут дрова, солома, высушенные стебли сорняков, подсолнухов, кочерыжки от кукурузы и даже сухие «кирпичи», сделанные из коровьего навоза.

Используем только сухое топливо! После полного прогорания дров выгребаем жар в переднюю часть пода, а небольшую часть угля разравниваем по всему поду. Закрываем трубу заслонкой, чтобы тепло не уходило.

Выпечка хлеба длится 30-50 мин. Чтобы он не подгорел, примерно на 25-30-й мин. процесса приоткрываем заслонку и следим за выпечкой. Следует помнить, что хлеб румянится на 5-10 мин. быстрее в глубине печи, чем с краю.

Наталья КОСТЕНКО,
с. Новопетриковка
Донецкой обл.

Пришло лето — снимай запреты!

(Окончание. Начало в «ДС» № 11)

Оснастки для маховой ЛОВЛИ

При маховой рыбалке решающее значение имеет точность подачи насадки в место прикормки. Если крючок с приманкой ляжет поодаль или его снесет течением, шансы на хороший улов резко уменьшаются.

Все оснастки, рассмотренные ниже, рассчитаны на ловлю относительно некрупной рыбы 4-8-метровыми удильщиками среднего строя, позволяющими использовать легкие оснастки.

Для ловли в мелких водоемах — прудах, небольших озерах и каналах — лучше всего использовать поплавки продолговатой формы с металлическим килем средней длины и тонкой антенной из пластмассы. Грузоподъемность поплавка при такой ловле лежит в диапазоне 0,5-1,6 г. Огрузка для этой оснастки (рис. 1) представляет собой цепочку грузил-дробинок, расположенных в порядке возрастания веса от крючка к поплавку. Благодаря этому насадка с крючком опускается в воде медленно и более естественно, что не вызывает подозрения у рыбы. В качестве основной лески предлагаю применять леску d 0,1-0,12 мм, а для поводков — 0,08-0,1 мм. Крючки использовать некрупные — №№ 18-24.

Для ловли на глубоких водоемах без течения подойдут поплавки как продолговатой формы — для ловли небольшой или осторожной малоактивной рыбы, так и округлой — для ловли более крупной и активной. Огрузка для этой оснастки состоит из дробинок, основная масса которых располагается на 50-60 см выше поводка, и нескольких маленьких дробинок, находящихся чуть ниже. Такая оснастка предназначена для поплавков грузоподъемностью 0,5-1,6 г (рис. 2 а). Для более тя-

желых поплавков, грузоподъемностью от 1,6 до 3 г, огрузка состоит из узкого грузила-оливки и дробинки, расположенных ниже нее (рис. 2 б). Основная леска — d 0,12-0,16 мм, на поводок — d 0,10-0,12 мм. Крючки №№ 16-24.

При рыбалке маховой удочкой на течении нужно учитывать его скорость.

Для медленного и среднего течения подойдут такие же поплавки, что и для ловли на глубокой стоячей воде, но грузоподъемностью 0,18-4 г. Огрузка оснасток следующая: для легких поплавков до 2 г — грузила-дробинки, разделенные на основную, среднюю огрузки и подпасок (рис. 3 а). Для

2-4-граммовых поплавков рекомендую в качестве основного вешать груз-оливку. Леска d 0,10-0,16 мм подойдет для любой рыбы, поводки — d 0,08-0,12 мм. Для соединения и сохранения поводков от чрезмерного скручивания на течении следует использовать вертлюжки №№ 20-24.

Наконец, при сильном течении самые подходящие поплавки — луковичной формы с длинным металлическим килем, со средней антенной, грузоподъемностью 3 и более граммов. Огрузка состоит из вытянутого грузила-оливки и нескольких дробинок, расположенных на высоте 30 см от подпаска (рис. 3 б).

Основная леска обязательно должна соответствовать не только весу вылавливаемой рыбы, но и массе оснастки. Диапазон диаметров основной лески — 0,12-0,18 мм, поводков — 0,1-0,15 мм. Вертлюжки — №№ 20-24.

**На этом прощаюсь.
Ни хвоста вам, ни чешуи!
Всегда ваш
Геннадий БОРОДА**



Рис. 1



Рис. 2

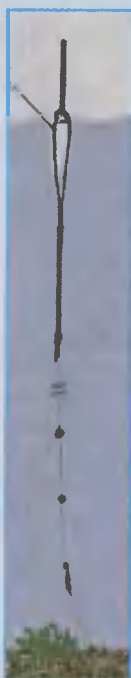

Рис. 3

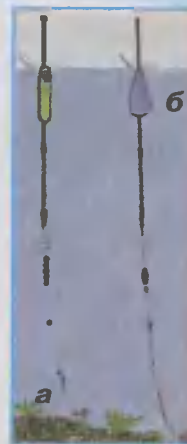
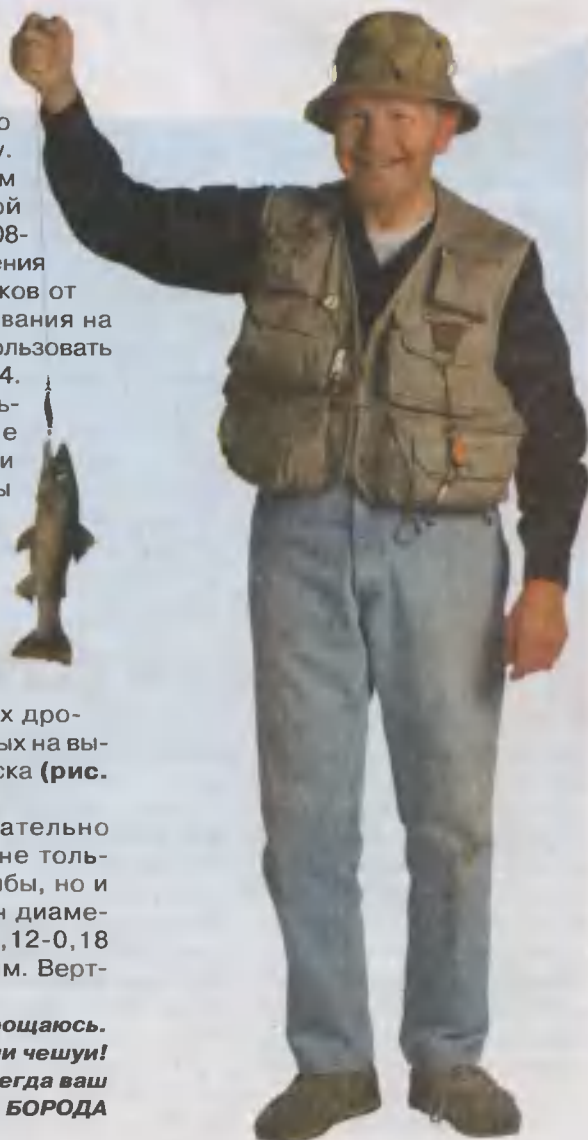

Халат «быстрого приготовления»

Как правило, времени у настоящей хозяйки всегда мало. Хочу предложить мастерицам выкройку халата-сарафана, который легко сшить всего за пару часов.

Ткань

Расход ткани — до 2,5 м при ширине 80 см. Для вставок можно подобрать отделочную ткань в тон.

Юбка

Для нижней части халата (юбки) отрезала от основного куска ткани прямоугольник длиной 1,5 м (рис. А). Отметила передние и задние вытачки (рис. Б), застрочила. Сложив прямоугольник пополам, застрочила срез (рис. В).

Выполнила боковые вытачки: сложила ткань так, чтобы передняя и задняя вытачки совпадали. Получившийся сгиб ткани заколола булавкой (рис. В). Примерив юбку, скорректировала боковую вытачку по фигуре, убавляя или увеличивая в нужных местах захват ткани, и застрочила.

Лиф

Отрезала от общего куска ткани полосу шириной 32 см, сложила пополам по длинной стороне и разре-

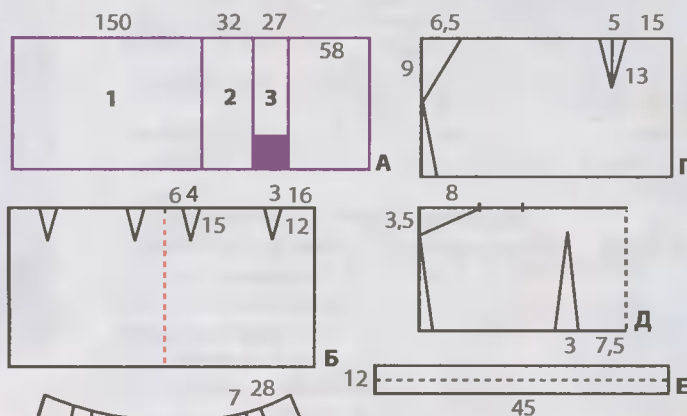

ла на 2 части. Затем срезала треугольник для проймы (рис. Г) и разметила вытачку. Срез проймы подогнула дважды и прострочила швом «вподгибку с закрытым срезом». Вытачку застрочила.

Верхний срез лифа обработала руликом из отделочной ткани.

Выкроила спинку лифа (рис. А, полоска 3). Срезала треугольник для проймы (рис. Д), сложив ткань пополам. Отметила и за-

строчила вытачки. Пройму и верхний срез прострочила швом «вподгибку с закрытым срезом».

Соединила детали лифа между собой по боковым швам. Пришила к юбке.

Последний штрих

Вырезала прямоугольники для бретелей (рис. Е). Согнула пополам, прострочила по одной короткой и длинной стороне. Вывернула и тщательно прогладила.

Бретели прикрепила к спинке, начиная от среза проймы. Примерив халат, приколола спереди брете-



ли булавками. Сшила все детали.

Если ширина позволяет, спереди ткань можно загнуть для подборта. Если нет — можно отдельно выкроить подпорт и пришить его.

Светлана ТЫЩЕНКО,
п. Каспий
Астраханской обл.
Фото автора

Семь раз отмерь

Обхват груди (1) нужно измерять на уровне подмышечных впадин по наиболее выступающим точкам груди. **Обхват под грудью (2)** — по ленте, проходящей под грудью и под лопатками. **Обхват талии (3)** — по самому узкому месту талии. **Обхват бедер (4)** — по наиболее выступающим точкам ягодиц. В зависимости от роста мерку нужно снимать на расстоянии 18–22 см от линии талии.

Длину переда до талии

(5) следует измерять от высшей точки плечевого шва, через выступающую точку грудной железы до линии талии. **Высоту груди (6)** — от высшей точки плечевого шва до выступающей точки груди. **Длину спины до талии** — от 7-го шейного позвонка до линии талии. **Ширину спины** — между двумя подмышечными впадинами. **Длину бока (7)** — от подмышечной впадины до линии талии. **Длину плеча (8)** — от основания шеи

до плечевого сустава. **Длину рукава (9)** — при слегка согнутой в локте руке от сочленения плеча с рукой через локоть до запястья.

Обхват руки (10) нужно измерять вокруг руки в районе подмышечной впадины. **Обхват шеи** — вокруг шеи. **Обхват запястья** — вокруг запястья. **Обхват головы** — вокруг головы от 1-го шейного позвонка через лоб.

Длину изделия необходимо измерять от 7-го шей-

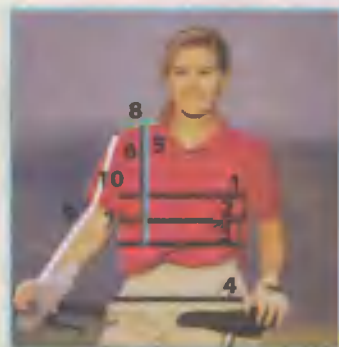

ного позвонка посередине спины до требуемой длины. Для брюк или юбки мерку следует снимать от талии.

На заметку

Салфеток много не бывает!

Вязание крючком — удивительный вид творчества, позволяющий создать маленький шедевр за короткий срок. Кто хоть раз взялся за крючок и связал хотя бы одну салфетку, знает, насколько это увлекает. Хочется вязать еще и еще, ведь салфеток не бывает много!

Схемы этих двух моих самых любимых салфеток мне достались по наследству от мамы.

Овальная называется «Венерин башмачок» (фото 1). В ней удачно сочетаются два узора: сетчатый и «ананас». Состоит салфетка из двух частей, которые вяжем по схеме 1. Заканчивая вязать вторую деталь, прикрепляем ее в последнем ряду сетчатого узора к первой при помощи соединительных столбиков. Обе детали обвязываем по схеме, начиная от А.

Вторая салфетка называется «Фантазия» (фото 2). Она довольно боль-



шая (36 см в диаметре). Вяжем по кругу по схеме 2.

Елена БЕСПАЛОВА, г. Канев
Черкасской обл.
Фото автора



Схема 1



Схема 2

Значки, соединенные внизу, обозначают столбики на одной петле основания

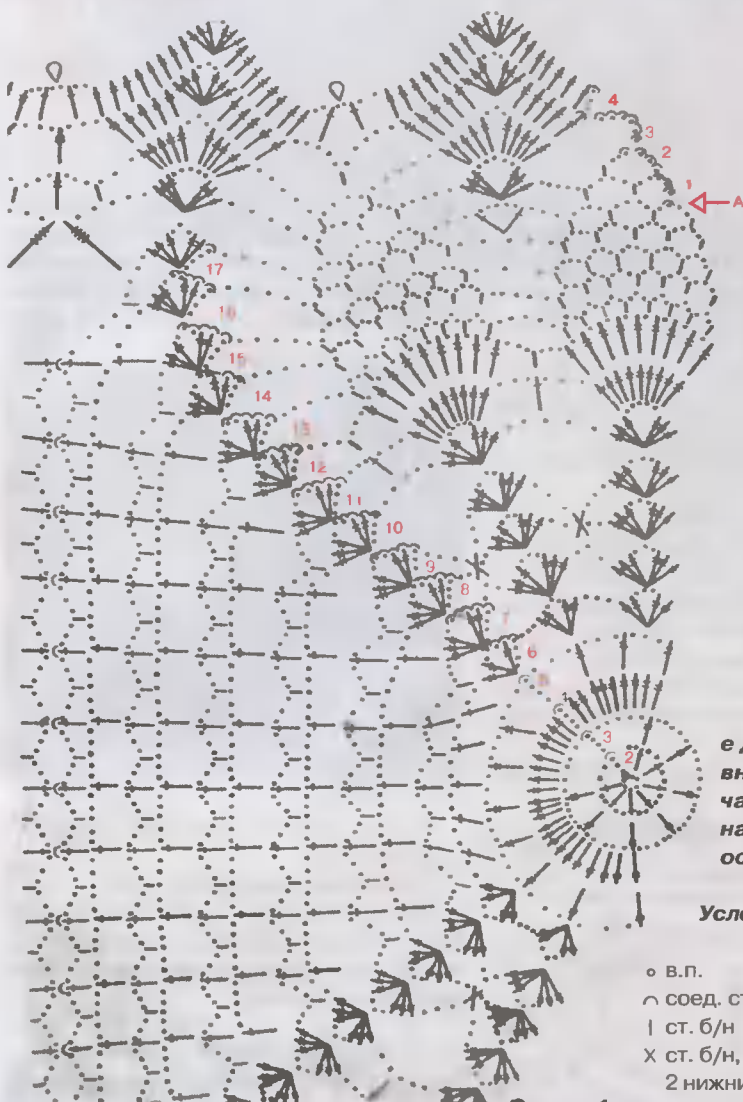
Условные обозначения:

- | | |
|---|---------------------------------------|
| ○ в.п. | † ст. с/н |
| ∧ соед. ст. | ‡ ст. с 2/н |
| ст. б/н | ≡ ст. с 4/н |
| × ст. б/н, при этом захватить 2 нижние арки из в.п. | ◇ пико (3 в.п., 1 ст. б/н в 1-ю в.п.) |

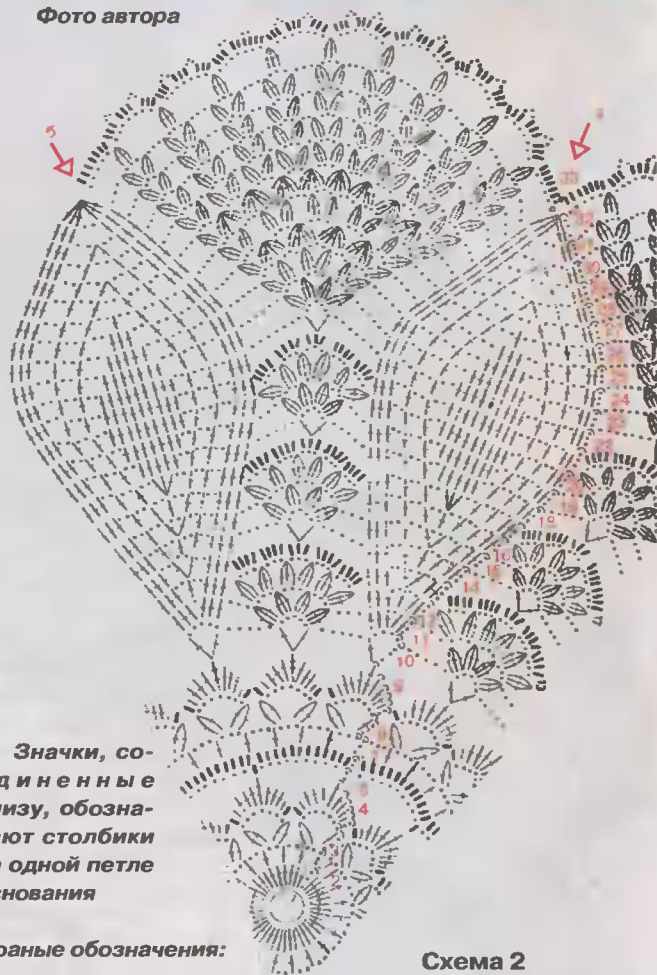
Дама в фиолетовой тунике

Уважаемые вышивальщицы! Мы решили продолжить женскую тему и сегодня предлагаем вам еще одну работу «Дама в фиолетовой тунике», фрагменты которой будем публиковать в ближайших 4-х номерах (размер канвы 30x45 см). Приятных вам минут за рукоделием!

Благодарим за присланную схему Валентину ЧМЕЛЬ из г. Кобрина.

Условные обозначения:		кол-во			
DMC	цвет ниток	мотков			
211	цвет лаванды светлый	1	3829	цвет старого золота очень темный	1
210	цвет лаванды средний	1	729	цвет старого золота средний	1
209	цвет лаванды темный	1	676	цвет старого золота светлый	1
208	цвет лаванды очень темный	1	677	цвет старого золота очень светлый	1
552	фиолетовый средний	1	780	топаз экстра темный	1
310	черный	3	B5200	чисто-белый	1
333	сине-фиолетовый очень темный	2	3033	мокка (кофейный) очень светлый	1
3746	сине-фиолетовый темный	2	Есги	кремовый	1
340	сине-фиолетовый средний	2	304	красный средний	1
3747	сине-фиолетовый очень светлый	1	666	ярко-красный	1
413	оловянно-серый темный	1	948	персиковый очень светлый	1
414	стальной темный	1	754	персиковый светлый	1
415	жемчужно-серый	1	758	телесно-золотистый	1
			3778	золотисто-коричневый	1
			355	терракотово-бронзовый	1



(Первый фрагмент на стр. 21)

Хозяюшке

НОВЫЙ
ТОП!

Вышитые сумочки

Увлечлась вышивкой три года назад, начав с маленьких панно. Однажды, после того как вышила несколько бабочек, родилась идея сшить комплект: блузку и сумочку (фото 1). Профессионально занимаюсь пошивом легкой женской одежды, поэтому мне не составило труда сделать также небольшую коллекцию сумочек (фото 2), которая весьма подойдет к летнему сезону.

Вышитую сумочку делаю так:

- ❖ выбираю схему для вышивки и нитки мулине;
- ❖ вышиваю, утюжу с изнаночной стороны;
- ❖ проклеиваю дублирином;
- ❖ раскраиваю основу (2 дет., дно 5x60 см), подкладку, ручки (по 8x40 см);
- ❖ обрабатываю карманы по молнии;
- ❖ проклеиваю ручки дублирином и прошиваю отделочной строчкой;
- ❖ соединяю детали основы с вышивкой (ширина шва 1 см), подкладку — с карманом (ширина шва 1 см);
- ❖ соединяю детали основы и подкладки;

Выкройка сумочки с вышивкой

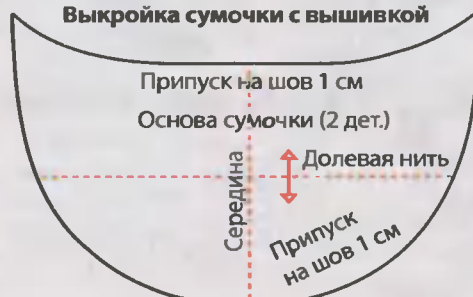

- ❖ пришиваю молнию (или «липучки») и ручки.

Вот и все, сумочка готова.

Хотелось бы через «ДС» найти подруг-рукодельниц по переписке, чтобы обмениваться схемами и творческими идеями.

Анна НОГАЧЕВА,
620090 г. Екатеринбург,
ул. Техническая, д. 28, кв. 49.
Фото автора





Веселая компания

Каждое лето мы стараемся придумать что-нибудь необычное, чтобы оживить свой участок, и обязательно селим на нем новых «жителей», сделанных из всевозможного бросового материала, а также обрезков деревьев да ненужных поленьев.



Том и Джерри живут дружно

Так у нас появились Том и Джерри (фото 1, 2), а еще — очаровательные и симпатичные Феня и Сеня, которые очень нравятся всем нашим гостям (фото 3).

Возле арки, дома и беседки растет живая изгородь из фасоли (фото 4) — красиво и вкусно!

Особая достопримечательность — вход на чердак (фото 5). Лестницу с балконом украшают не только аисты, но и березки-перекладины. Торчащие в разные стороны березовые веточки не обрезали специально — время от времени вешаю на них горшочки с цветами.



2



3

Приятно отдохнуть в хорошей компании!



4

Я — справа



5

Вход на чердак «охраняют» аисты

Людмила МАРКО, г. Гдов
Псковской обл.
Фото автора