



This is a digital copy of a book that was preserved for generations on library shelves before it was carefully scanned by Google as part of a project to make the world's books discoverable online.

It has survived long enough for the copyright to expire and the book to enter the public domain. A public domain book is one that was never subject to copyright or whose legal copyright term has expired. Whether a book is in the public domain may vary country to country. Public domain books are our gateways to the past, representing a wealth of history, culture and knowledge that's often difficult to discover.

Marks, notations and other marginalia present in the original volume will appear in this file - a reminder of this book's long journey from the publisher to a library and finally to you.

Usage guidelines

Google is proud to partner with libraries to digitize public domain materials and make them widely accessible. Public domain books belong to the public and we are merely their custodians. Nevertheless, this work is expensive, so in order to keep providing this resource, we have taken steps to prevent abuse by commercial parties, including placing technical restrictions on automated querying.

We also ask that you:

- + *Make non-commercial use of the files* We designed Google Book Search for use by individuals, and we request that you use these files for personal, non-commercial purposes.
- + *Refrain from automated querying* Do not send automated queries of any sort to Google's system: If you are conducting research on machine translation, optical character recognition or other areas where access to a large amount of text is helpful, please contact us. We encourage the use of public domain materials for these purposes and may be able to help.
- + *Maintain attribution* The Google "watermark" you see on each file is essential for informing people about this project and helping them find additional materials through Google Book Search. Please do not remove it.
- + *Keep it legal* Whatever your use, remember that you are responsible for ensuring that what you are doing is legal. Do not assume that just because we believe a book is in the public domain for users in the United States, that the work is also in the public domain for users in other countries. Whether a book is still in copyright varies from country to country, and we can't offer guidance on whether any specific use of any specific book is allowed. Please do not assume that a book's appearance in Google Book Search means it can be used in any manner anywhere in the world. Copyright infringement liability can be quite severe.

About Google Book Search

Google's mission is to organize the world's information and to make it universally accessible and useful. Google Book Search helps readers discover the world's books while helping authors and publishers reach new audiences. You can search through the full text of this book on the web at <http://books.google.com/>

DATE 192.10

KG 91



Harvard College Library

FROM

*The Academy
of the History
of Material Culture*

16-20

№ 272.10

ИЗВѢСТІЯ
ИМПЕРАТОРСКОЙ
АРХЕОЛОГИЧЕСКОЙ КОММИССИИ.



Выпускъ 16-й.

Съ 8 табл. и 91 рисункомъ.



С.-ПЕТЕРБУРГЪ.
Типографія Главнаго Управленія Удѣловъ, Моховая, 40.
1885.

· Are 292.10



Gift of the ...
...

Печатано по распоряженію Императорской Археологической Коммисіи.

ОГЛАВЛЕНІЕ.

	СТРАН.
Археологическія изслѣдованія Э. А. Рёслера въ Елисавет-польской губ. въ 1901 году (съ 16 рис.)	1— 26
А. А. Козыревъ. Раскопка кургана въ урочищѣ Кара-Агачъ Акмолинскаго уѣзда (съ 6 рис.)	27— 36
Н. Н. Косцюшко-Валюжиничъ. Отчетъ о раскопкахъ въ Херсонесѣ Таврическомъ въ 1903 году (съ 7 табл. и 55 рис.)	37—110
Н. Н. Косцюшко-Валюжиничъ. Дополненіе къ отчету о раскопкахъ въ Херсонесѣ въ 1902 году (съ 1 табл.)	111—113
Н. І. Третесскій. Описаніе дверного замка, найденнаго въ Херсонесѣ въ 1903 году (съ 1 рис.)	114—115
В. В. Бартольдъ. Отчетъ объ осмотрѣ древняго мусульманскаго кладбища въ г. Баку (съ 7 рис.)	116—119
П. П. Покрышкинъ. Краткіе совѣты для производства точныхъ обмѣровъ въ древнихъ зданіяхъ (съ 6 рис.)	120—123



Bulletin de la Commission Impériale Archéologique.

16-ème livraison.

Table des matières.

	Pages.
Explorations archéologiques de M. E. Rösler au gouv. d'Elisabethpol en 1901 (av. 16 fig.)	1— 26
A. Kosyreff. Fouille du kourgane de Kara-Agatsch, distr. d'Acmolinsk (av. 6 fig.)	27— 36
C. Kosciuszko-Walużnicz. Compte rendu des fouilles à Chersonèse en 1903 (av. 7 pl. et 55 fig.)	37—110
C. Kosciuszko-Walużnicz. Supplément du compte rendu des fouilles à Chersonèse en 1902 (av. 1 pl.)	111—113
N. Tretéski. Description d'une serrure trouvée à Chersonèse en 1903 (av. 1 fig.)	114—115
B. Barthold. Compte rendu de l'exploration de la cimetièrre musulmane ancienne à Bacou (av. 7 fig.)	116—119
P. Pokryschkine. Conseils succincts pour faire des mesurages exacts des édifices anciens (av. 6 fig.)	120—123



Археологическія изслѣдованія Э. А. Рёслера въ Елисаветпольской губ. въ 1901 году.

(Продолженіе. См. вып. 12, стр. 36 — 60).

III. Окрестности деревни Болчали.

Деревня Болчали находится въ 8 верстахъ отъ Елисаветполя и расположена на лѣвомъ берегу р. Кочкара. Здѣсь на степномъ плато сохранились курганы различной величины. Ихъ основанія имѣли по одному или по два каменныхъ вѣнца, тщательно сложенныхъ изъ каменныхъ глыбъ. Многіе изъ этихъ кургановъ изрыты мѣстными жителями, такъ какъ насыпаны изъ бѣлой глины, пригодной въ хозяйствѣ. Изъ нихъ 5 были подвергнуты изслѣдованію: четыре на правомъ берегу рѣки и одинъ на лѣвомъ.

а) Курганы на правомъ берегу р. Кочкара.

Курганъ № 1, высотой 2,75 м., въ окружности 68 шаговъ, обложенъ двойнымъ вѣнцомъ камней, размѣры которыхъ доходили до 1 м. По снятіи



Рис. 1.

вершины былъ открытъ большой колодезь; на глубинѣ 1 м. оказался слой камней, состоявшій изъ большихъ кругляковъ, имѣвшій форму круга и толщину въ 0,90 м. По удаленіи этихъ камней были обнаружены 4 плиты разной

величины, лежавшія одна возлѣ другой; самая большая имѣла 2,43 м. длины и 0,61 толщины. Онѣ служили покрытіемъ для могилы, высѣченной въ бѣломъ грунтѣ (рис. 1). Могила была заполнена камнями и сѣрымъ песчаникомъ; въ ней оказались раздавленные, истлѣвшія трубчатые кости нижнихъ конечностей и небольшое число черепковъ глиняныхъ сосудовъ грубой работы, въ изломѣ представлявшихъ красную полосу въ серединѣ и черныя по краямъ. По серединѣ дна найденъ бронзовый наконечникъ копья, а на южной сторонѣ — бронз. обломокъ. Размѣры могилы: длина — 2,74 м., ширина — 0,91 м., глубина — 1,66 м.

Курганъ № 2, высотой 2,10 м., въ окружности 63 шага, обложенъ вѣнцомъ камней въ одинъ рядъ. Устройствомъ походилъ на предыдущій курганъ, только вмѣсто плитъ могила была покрыта глыбами. Въ могилѣ найдены черепки глинянаго сосуда, человѣческія кости и кусочекъ бронзы.

Курганъ № 3, высотой 0,91 м., въ окружности 48 шаговъ, обложенъ вѣнцомъ изъ одного ряда камней высотой до 0,30 м. Курганъ заключалъ въ себѣ погребеніе съ сожженіемъ. Въ могилѣ, высѣченной въ видѣ колодца глубиною въ 2,10 м., были встрѣчены груды камней, растрескавшихся отъ жары или обратившихся въ стекловидную массу, древесный уголь, зола, почернѣвшія кости, черепки посуды.

Курганъ № 4, извѣстный подъ именемъ *Паша-тана*, стоялъ одиноко, возвышаясь надъ прочими курганами, и былъ сооруженъ на кругломъ основаніи. Вершина кургана представляла понижавшееся съ С. на Ю. плато, высота котораго на сѣверѣ равнялась 4,55 м., а на югѣ — 3,33 м.; окружность достигала 150 шаговъ. Насыпь состояла изъ бѣлаго песчаника; на глубинѣ 1 м. обнаружена глина. Съ западной стороны оказались кругляки, предшествовавшіе большому каменному ядру. Чѣмъ дальше подвигался раскопъ, тѣмъ болѣе попадалось большихъ камней, которые носили слѣды дѣйствія огня. Подъ камнями находился древесный уголь, кости и груды черепковъ. По удаленіи всего этого обнаружился большой бревенчатый помостъ изъ горизонтально сложенныхъ дубовыхъ стволовъ толщиной болѣе 0,30 м., еще уцѣлѣвшихъ въ концахъ, вдвинутыхъ въ стѣнки могилы. Эти бревна чередовались въ правильномъ порядкѣ съ болѣе толстыми бревнами, вертикально выступавшими у стѣнокъ могилы и обугленными наверху. Очевидно, этотъ бревенчатый помостъ, покрывавшій могилу, отъ жертвеннаго огня обгорѣлъ и обрушился въ нее со всѣмъ, что находилось на немъ. О значительныхъ размѣрахъ жертвенника свидѣтельствовало большое количество обуглившихся дровъ, вывезенныхъ на нѣсколькихъ телѣгахъ. Вмѣстѣ съ углями попадались кости большихъ четверо-

ногихъ животныхъ и среди нихъ обугленные куски человѣческихъ череповъ. На глубинѣ 1 м. подъ первымъ бревенчатымъ помостомъ оказались остатки второго сгнившаго помоста, сложеннаго такимъ же образомъ, какъ и первый. Здѣсь въ грудѣ камней, песка и череповъ попадались разбросанными кости нижнихъ конечностей и нѣсколько предметовъ изъ бронзы. Подъ этимъ безпорядочнымъ скопленіемъ предметовъ находились слѣды третьяго бревенчатого помоста (рис. 2). Могила была устроена слѣдующимъ образомъ. Вырыта была большая продолговатая яма, состоявшая изъ двухъ частей: нижней — болѣе



Рис. 2.

узкой, имѣвшей почти отвѣсныя стѣнки, и верхней—широкой, со скошенными стѣнками, подъ угломъ въ 22° . У продольныхъ стѣнокъ ямы толстые древесные стволы туйи входили въ кремнистый грунтъ, сильно сглаженный. Число всѣхъ столбовъ — 22, по 11 въ каждой сторонѣ; діаметръ ихъ достигалъ 0,20 м., а промежутки между бревнами—0,75 м. Поперечныя стѣнки могилы не имѣли этой обкладки въ видѣ полисадника. Въ нижнемъ отдѣленіи могильной ямы съ каждой продольной стороны были продѣланы уступы или ступени; самая верхняя немного ниже того пункта, гдѣ верхняя скошенная часть вырытой ямы переходила собственно въ погребеніе. Второй (средній) выступъ находился на высотѣ 1,22 м., а нижняя ступенька на высотѣ 0,30 м. отъ пола ямы. Каждый изъ этихъ выступовъ имѣлъ балку толщиной 0,30 м. Эти балки длиною равнялись длинѣ могилы и должны были служить опорой для

ряда дубовыхъ стволовъ, положенныхъ поперекъ нихъ. Такимъ образомъ были устроены три деревянные помоста изъ бревенъ, раздѣлявшіе погребальное помещеніе на три яруса. Въ верхней широкой части погребального строенія не было замѣтно никакихъ остатковъ бревенъ.

На основаніи наблюденій, сдѣланныхъ во время раскопки кургана, можно придти къ слѣдующимъ выводамъ относительно погребального обряда. На самомъ нижнемъ помостѣ изъ бревенъ укладывали покойника съ его конемъ, оружіемъ и прочими погребальными предметами. На второмъ помостѣ были сложены дикія и домашнія животныя, а также рабы, которые должны были сопутствовать своему господину въ другой міръ. Верхняя рѣшетка-помостъ была занята костромъ, пламя котораго охватывало всѣ жертвенные предметы и остатки похороннаго пира, и въ концѣ погребальной церемоніи этотъ костеръ забрасывался грудю камней, которые, пробиваясь сквозь обгорѣлыя бревна, производили въ могилѣ настоящій хаосъ. Послѣ всего насыпался курганъ.

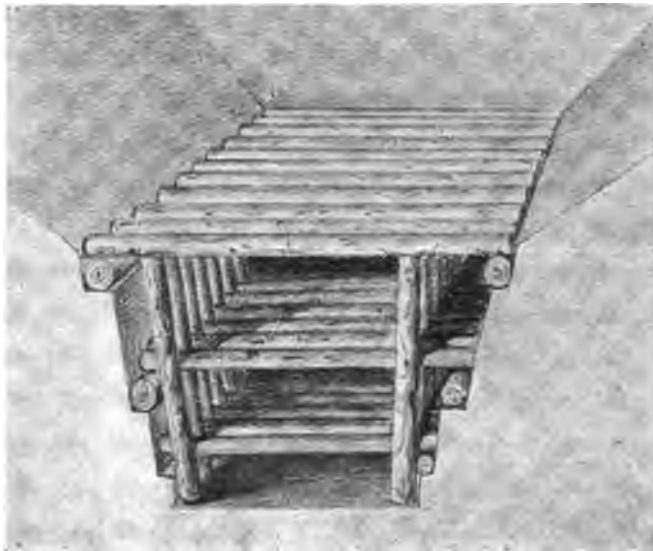
Изъ глиняныхъ предметовъ, которыхъ было положено съ покойникомъ очень много, не сохранилось цѣлымъ ни одного. Костей животныхъ было также значительное количество, а именно: кости лошади, быка, овцы, козы, собаки, кабана, оленя, рыси (?), медвѣдя, змѣи, курицы, тетерева и другихъ. Человѣческій черепъ, сохранившійся лишь наполовину, имѣетъ три круглыхъ, величиною съ обыкновенный орѣхъ, отверстія надъ височною областью и лѣвымъ глазомъ; изъ нихъ два заполнены бѣловатою известковою массою.

Размѣры могилы: длина — 7,60 м.; ширина у поверхности материка — 11,50 м., у верхняго помоста — 5,50 м., на днѣ — 3,50 м.; глубина отъ края ямы до дна — 6,70 м. Направленіе съ С.-З. на Ю.-В.

Вещи, найденныя въ могилѣ: 1) массивный бронзовый боевой топоръ, отверстіе для рукоятки овальной формы (3¹/₂ и 3 см.), длина отъ обуха до наибольшаго выступа лезвья — 0,14 м., ширина лезвья — 0,10 м., вѣсъ 1 ф. 15¹/₂ зол.

2) Бронзовая булава о девяти шипахъ разной величины; наибольшіе имѣютъ 4 см. длины; высота этого оружія 6 см., вѣсъ 1 ф. 20¹/₂ зол.

3) Семнадцать бронзовыхъ наконечниковъ копій листовидной формы, съ насадомъ, разной величины; длина колеблется отъ 10,5 до 14,2 см., ширина отъ 2,5 до 3 см.

4) Длинная бронзовая игла съ ушкомъ, длиною 16,2 см.

5) Массивное бронзовое кольцо, въ поперечномъ разрѣзѣ круглое, діам. 3,7 см.

6) Бронзовая пуговица съ выпуклой сердцевиной и съ шариками вокругъ; діам. 3 см., толщина бортика 3 мм.

7) Подобная же пуговица съ прозрачной сердцевиной и съ зубчатымъ краемъ, діам. 3,3 см., толщина 2 мм.

8) Четырехгранный бронзовый гвоздь съ круглой головкой, дл. 5,5 см.

9) Двѣ пластинки изъ круглыхъ бронзовыхъ бляшекъ числомъ по пяти; каждая бляшка украшена по краю двумя валикообразными кольцами и небольшимъ возвышеніемъ посрединѣ, окруженнымъ двойнымъ кольцомъ шишечекъ. На концахъ этихъ пластинокъ находится по петлѣ для продѣванія ремня. Длина одной пластины 11,4 см., другой—10,8 см.

10) Такая же пластинка изъ четырехъ бляшекъ, дл. 9,3 см. (рис. 3).

11) Маленькая выпуклая бронзовая пуговка съ прямой дужкой на задней сторонѣ, діам. 0,6 см.



Рис. 3 (1/2).



Рис. 4 (н. в.).

12) Слегка выпуклая шишечка отъ блюда изъ кости съ четырехугольными каналами, которые проходятъ черезъ шишечку, пересѣкаясь между собою. Верхняя часть ея была покрыта орнаментомъ въ видѣ звѣздчатой фигуры, сдѣланномъ черною краскою, которая уже стерлась. Діаметръ вверху 3,7 см., высота 1,3 см. (рис. 4).

Глиняные сосуды въ цѣлости не сохранились. Судя по черепкамъ, преобладаютъ плоскія чаши большихъ размѣровъ. Горшки приготовлены изъ хорошо обожженного матеріала, голубоватой, сѣрой или коричневой окраски; сдѣланы очень искусно на гончарномъ кругѣ. Многіе сосуды покрыты блестящей коричневатой или черной лакообразной поливой; внутри преобладаетъ желтоватый оттѣнокъ. На многихъ горшкахъ находились плоскія ушки или тупые выступы. Ручекъ не было. Орнаментъ на большихъ сосудахъ состоялъ обыкновенно изъ тонкихъ волнообразныхъ линій; по краямъ чашъ были нанесены змѣевидныя линіи, а на нижнихъ частяхъ скрещивались въось слабыя черточки. Встрѣчаются орнаменты и другого рода.

б) Курганъ на лѣвомъ берегу р. Кочкара.

Къ Э. отъ дер. Болчали находится много кургановъ, расположенныхъ рядами на отрогахъ горъ. Одинъ изъ такихъ кургановъ былъ раскопанъ. Насыпь его была очень правильной формы съ заостренной вершиной и состояла изъ твердаго бѣлаго глинистаго песчаника и камней. Подножіе кургана было обложено вѣнцомъ изъ булыжниковъ. Высота кургана около 2 м., діаметръ— 20 шаговъ, окружность—59 шаговъ.



Рис. 5.

Когда насыпь кургана была раскопана на 1,70 м. въ глубину, обнаружился рядъ массивныхъ плитъ, покрывавшихъ могилу; онѣ состояли изъ базальтовыхъ глыбъ, имѣвшихъ толщину отъ 0,75 м. до 0,90 м., ширину до 1,22 м., длину до 1,83 м. (рис. 5). Вслѣдствіе того, что плиты были коротки, онѣ неполнѣ покрывали могилу и потому на стѣнки ея, сдѣланныя изъ огромныхъ каменныхъ глыбъ, накладывались плоскіе камни, выступавшіе внутрь могилы; на нихъ были положены вышеупомянутыя плиты, служившія крышкой для могилы (рис. 6). Эти послѣднія плиты сходились между собою неплотно; промежутки между ними были тщательно заволены кругляками и камнями (рис. 5).

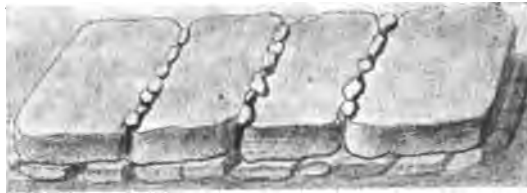

Рис. 6.

Могила была обложена базальтомъ, причѣмъ внутреннія стѣнки имѣли сглаженную поверхность; высота ихъ достигала 1,55 м. Длина могилы—4 м., ширина—1,35 м., направленіе съ Ю.-З. на С.-В. Могила до половины оказалась наполненной мелкимъ известковымъ пескомъ. Въ верхнихъ слояхъ его найдены птичьи кости и черепъ грызуна. На кремнистомъ естественномъ днѣ могилы лежалъ въ сѣверной сторонѣ совершенно сгнившій костякъ, на боку, съ слегка согнутыми ногами, съ прижатыми къ туловищу руками и обращеннымъ къ С.-З. лицомъ. Кости были окрашены въ темнорурый цвѣтъ и имѣли темныя съ желѣзистымъ отливомъ пятна. Три глиняныя чаши были поставлены у головы покойника; изъ нихъ двѣ, бывшія сзади головы его, совершенно распались, а третья, стоявшая впереди (передъ лицомъ), сохранилась лучше. Тутъ же находилась нижняя часть небольшого глинянаго сосуда вишневаго цвѣта; въ разныхъ мѣстахъ могилы попадались глиняныя черепки. Сосуды отличались грубой работой, изготовлены отъ руки; нѣкоторые были орнаментированы нацарапанными трехугольниками, кружочками и другими фигурами, на одномъ изображена свастика. Возлѣ ногъ найдены маленькіе кусочки бронзовой бляшки.

Эта гробница еще разъ подтвердила наблюденіе г. Рёслера относительно подобныхъ погребеній: чѣмъ богаче устройство каменныхъ гробницъ, тѣмъ бѣднѣ погребальная обстановка ихъ.

IV. Раскопки въ окрестностяхъ деревни Сеидъ-кендъ.

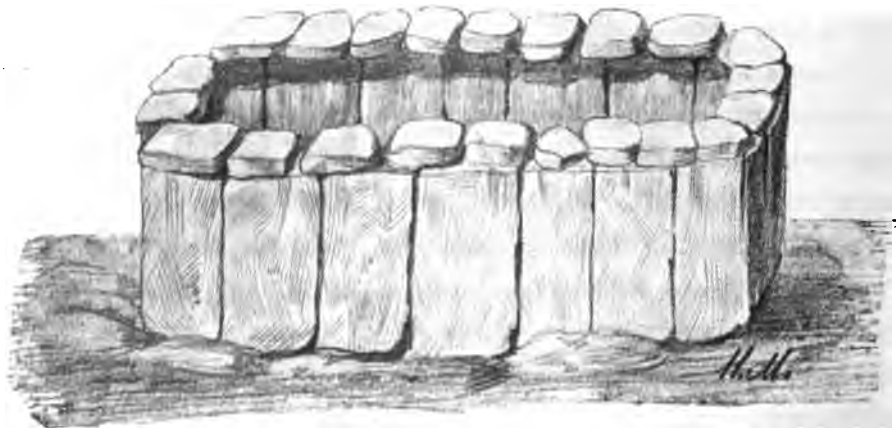
Близъ Сеидъ-кенда было исследовано 14 могилъ, изъ коихъ 6 лежали на горной возвышенности Кіямандэ, т. е. «Скалистый горный хребетъ», находящейся въ 4 верстахъ къ В. отъ деревни, 4 въ 4 верстахъ къ Ю.-З. отъ нея, остальные близъ деревни на мысу Хатчи-тахта.

а) Могилы на горной возвышенности.

№ 1. Могила была покрыта двумя плитами; первая большая имѣла длину до 2,40 м., шир. до 1,76 м., толщ. до 0,60 м. Могила была сооружена очень тщательно изъ большихъ каменныхъ плитъ; продольныя стѣнки состояли изъ двухъ и четырехъ плитъ, которыя всѣ были заложены въ землю. Дно было мѣстами выложено мелкимъ камнемъ. Длина могилы 2,75 м., ширина 1,50 м., глубина 1,37 м.; направленіе съ С. на Ю. Въ срединѣ, нѣсколько къ восточной сторонѣ, находился въ сидячемъ положеніи человѣческой скелетъ со скрещенными ногами. Между ногами лежалъ плоскій камень, на которомъ оказалась верхняя половина чаши, обращенная отверстіемъ внизъ. Вокругъ костяка были разбросаны

маленькіе кусочки древеснаго угля, у лѣваго колѣна стоялъ широкогорлый сосудъ съ двойной ручкой. Четыре сосуда лежали у ногъ, обращенные отверстіемъ къ покойнику; одинъ изъ нихъ желтобурой глины съ орнаментомъ изъ волнообразныхъ линий. Въ ю.-з. углу могилы оказались: скелетъ кошки, зубы собаки и масса птичьихъ костей. Съ правой стороны покойника найдены два предмета въ видѣ пряслицъ, одинъ изъ фіолетоваго камня съ орнаментомъ въ видѣ звѣздочки, другой изъ темнаго камня безъ орнамента.

№ 2. Могила была покрыта двумя плитами большихъ размѣровъ: длина ихъ 3,04 м., ширина 2,13 и 1,51 м., толщина 0,50 и 0,31 м. Стѣны могилы состояли изъ 14 плитъ; длина ея 4 м., ширина 2,13 м., глубина 1,80 м., направленіе съ Ю.-З. на С.-В. Внизу оказался плотный слой угля. Въ с.-з. углу найдены части черепа. Въ южной части могилы найдены: черепки сосудовъ изъ твердой желтобурой глины съ орнаментомъ въ видѣ волнообразныхъ линий, обломки бронзовыхъ бляхъ, бронз. браслетъ съ закрученными концами, въ поперечномъ разрѣзѣ круглый, хрустальная буса, отшлифованная многогранными площадками, сердоликовая бусыразной величины и маленькія бѣлыя каменные бусы.

№ 3. Могила небольшихъ размѣровъ была покрыта одною плитою; продольныя стѣнки состояли изъ трехъ плитъ, поперечныя изъ одной. Могила имѣла въ длину 1,70 м., шир. 1,30 м., глуб. 30 см.; направленіе съ З. на В. Въ восточной сторонѣ найдены слѣды истлѣвшихъ костей. Въ ю.-в. углу стояли три распавшіеся глиняные сосуда: одинъ большой изъ черной глины безъ ручекъ и два меньшіе съ ручками и желобчатымъ орнаментомъ.

№ 4. Могила была покрыта одною каменною плитою; по продольнымъ стѣнкамъ стояло по три плиты, въ сѣверо-восточной поперечной стѣнкѣ одна плита, въ юго-западной ея не было. Длина могилы 2,40 м., шир. 1,40 м., глуб. 1,10 м.; направленіе съ С.-В. на Ю.-З. Она была заполнена сухимъ сѣрымъ пескомъ. Плита, навалившаяся въ с.-з. углу на скелетъ, сдвинула его, почему нельзя было опредѣлить положеніе покойника; повидимому, онъ былъ похороненъ сидя, ногами на С. Между ногъ на плоскомъ камнѣ найдена развалившаяся глиняная чаша, отверстіе которой было обращено впередъ. Кромѣ этой чаши, въ могилѣ найдено еще 5 глиняныхъ сосудовъ, разбитыхъ на мелкіе куски; изъ нихъ 4 стояли въ одинъ рядъ возлѣ покойника, а одинъ— въ с.-в. углу. Вокругъ костяка лежало нѣсколько сердоликовыхъ бусъ.

№ 5. Могила, очень величественная, была покрыта одною плитою, имѣвшею въ длину 3,35 м., шир. 2,90 м., толщ. 0,45 м., и была заполнена сырою глиною и камнями. На днѣ ея найдены черепки глиняныхъ сосудовъ съ плот-

ными стѣнками изъ красноватой глины и незначительные кусочки трубчатыхъ костей. Могила была обдѣлана многими отшлифованными каменными плитами; длина ея 2,20 м., шир. 1,70 м., глуб. 1,30 м., направленіе съ Ю.-З. на С.-В.

№ 6. Три плиты, каждая въ 2,43 м. длины и 0,30 м. толщины, покрывали могилу слѣдующихъ размѣровъ: 3,15 м. длины, 1,50 м. шир., 1,10 м. глуб., съ направлениемъ съ С.-З. на Ю.-В. Могила, заполненная липкою сырою землею, не заключала замѣтныхъ слѣдовъ человѣческихъ останковъ. Въ ней оказались 4 глиняные сосуда, изъ коихъ два стояли на западной сторонѣ, одинъ на восточной и одинъ на сѣверной. Сосуды грубой работы, чернаго цвѣта, безъ орнамента; два изъ нихъ были большихъ размѣровъ, съ широкимъ отверстіемъ, безъ ручекъ, одинъ съ ручкой и одинъ съ узкимъ горлышкомъ и ручкой.

б) Могила къ Ю.-З. отъ Сеидъ-кенда.

На выступѣ, называемомъ Сани-гохи-ялъ, находится небольшой древній могильникъ съ выступающими на поверхность надгробными камнями. Могила здѣсь уже были ограблены, но тѣмъ не менѣе г. Реслеръ нашелъ еще между ними четыре нетронутыя.

№ 7. Могила была покрыта двумя плитами, изъ которыхъ одна имѣла 2,43 м. длины и 0,30 м. толщины; стѣнки ея состояли изъ многочисленныхъ, тщательно надвинутыхъ одна на другую толстыхъ каменныхъ плитъ зеленаго вѣта. Длина могилы 2,25 м., шир. 0,45 м., глуб. 1,10 м.; направленіе съ Ю.-З. на С.-В. Въ сѣверной сторонѣ могилы лежали человѣческія трубчатая кости нижнихъ конечностей и зубы. Пять развалившихся глиняныхъ сосудовъ стояли посерединѣ могилы; одинъ, сохранившійся лучше другихъ, былъ безъ ручекъ и по наибольшей выпуклости былъ украшенъ вѣнчикомъ изъ треугольниковъ, обращенныхъ вершинами внизъ.

№ 8. Каменная плита, покрывавшая гробницу, имѣла 1,83 м. дл., 1,52 м. шир. и 0,38 м. толщ. Гробница имѣла 1,25 м. длины, 0,90 м. ширины, 0,52 м. глубины. Могила была сложена изъ четырехъ плитъ голубаго цвѣта и представляла неправильный овалъ съ направлениемъ съ С.-З. на Ю.-В. На днѣ ея находилась пепель и черепки маленькаго разсыпавшагося горшечка изъ красноватой глины, безъ орнамента.

№ 9. Размѣры плиты, покрывавшей могилу, и устройство послѣдней сходны съ предыдущею; длина могилы 1,27 м., шир. 0,68 м., глуб. 0,78 м., направленіе съ С. на Ю. Истлѣвшій скелетъ лежалъ на спинѣ, съ согнутыми ногами;

упиравшимися въ дно могилы; руки упирались въ бока, лицо было обращено къ югу.

№ 10. Могила, покрытая двумя плитами, имѣла длины 2 м., шир. 1,60 м., глуб. 1,80 м., направленіе съ С.-С.-З. на Ю.-Ю.-В. На кремнистомъ днѣ въ южной сторонѣ лежали остатки черепа и трубчатая кость покойника, положеннаго, по всей вѣроятности, въ скорченномъ видѣ; тутъ же находилась половина горшка. У черепа сохранилась большая серьга изъ мѣдной проволоки съ продѣтою въ нее раковиною изъ рода каури. Въ южномъ углу стоялъ глиняный сосудъ безъ ручки, съ узкимъ горлышкомъ, широкимъ кузовомъ и прямымъ доньшкомъ; два желоба горизонтально огибали сосудъ; высота его 25 см., наибольшій обхватъ 88 см., діаметръ доньшка 11 см. Второй сосудъ, стоявшій у восточной стѣнки посрединѣ, заключалъ въ себѣ сердоликовыя бусы. Въ третьемъ были бѣлыя бусы изъ антимонія и нѣсколько желтыхъ кругловатыхъ маленькихъ бусъ. Послѣдніе два сосуда развалились. По близости ихъ лежалъ бронзовый браслетъ съ утолщающимися концами, въ разрѣзѣ кругловатый.

в) Могила на мысу Хатчи-тахта.

Въ верстѣ отъ дер. Сеидъ-кендъ на горномъ мысу, называемомъ Хатчи-тахта («Крестовое плато»), были исследованы г. Реслеромъ 4 кургана.

№ 11. Могила была покрыта одною плитою, имѣвшею 2 м. длины, 1,20 м. ширины и 0,40 м. толщины, и была заполнена черной землею; размѣры



Рис. 7.

ей: дл. 1,50 м., шир. 1,20 м., глуб. 1 м.; направленіе съ С. на Ю. Могила сдѣлана изъ пяти плитъ, изъ коихъ одна составляла дно. Въ западной сторонѣ могилы оказался истлѣвшій человѣческій скелетъ въ сидячемъ положеніи, со скрещенными ногами, опираясь руками въ полъ; лицо было обращено на югъ (рис. 7). Въ ногахъ найдены два пряслица, одно изъ камня фіолетоваго цвѣта съ желобками, образующими фигуру звѣзды, діаметръ 3,2 см., другое изъ бѣлаго мрамора съ орнаментъ-гома изъ желобковъ, и большая гладкая каменная буса, а съ сѣверной стороны—нѣ-

сколько сердоликовыхъ, бѣлыхъ и бронзовыхъ бусъ и 2 пуговицы. Въ юго-восточномъ углу стояло 5 глиняныхъ сосудовъ разной формы и величины.

№ 12. Верхняя плита имѣла длину 1,60 м., шир. 1,20 м., толщ. 0,37 м. Стѣнки могилы были сложены изъ 7 плитъ: 3 въ восточной, 2 въ западной и по одной въ сѣверной и южной сторонахъ; длина ея 1,65 м., шир. 1,10 м., глуб. 1,15 м.; направленіе съ С. на Ю. Могила была заполнена желтымъ пескомъ. Въ южной части ея оказался скелетъ въ скорченномъ положеніи, лицомъ на югъ. По сторонамъ покойника стояло по два глиняные горшка, изъ коихъ сохранился только одинъ небольшой, чашеобразной формы, съ ушкомъ; высота его 11 см., наибольшій обхватъ 49 см., діаметръ доньшка—8 мм., толщина стѣнки 6 мм.; поверхность сосуда была покрыта бѣлыми пятнами, верхняя часть его украшена желобчатымъ орнаментомъ.

№ 13. Двѣ плиты покрывали могилу, сложенную изъ 6 плитъ. Форма могилы представляла продолговатый четырехугольникъ длиною 1,60 м., шир. 1,10 м., глуб. 1,20 м.; направленіе съ С.-С.-З. къ Ю.-Ю.-В. Могила была заполнена желтымъ пескомъ. Въ серединѣ ея находились истлѣвшія кости скелета. Близъ черепа найдены два бронзовыя кольца, одно спиральное (серьга), въ юго-западномъ углу два бронз. браслета съ неспаиваемыми концами, въ разрѣзѣ круглые, два глиняные сосуда, одинъ въ видѣ чаши съ ручкой, высотой 12,5 см., другой грушевидной формы. Въ юго-восточномъ углу стояли три глиняные сосуда большихъ размѣровъ (одинъ имѣлъ высоту 26 см., другой—24 см.).

№ 14. Покрытіе состояло изъ двухъ большихъ плитъ, имѣвшихъ по 3 м. въ длину и 1,10 м. въ ширину. Могила по сооруженію походила на № 11. Въ ней найдены черепки глиняныхъ сосудовъ съ толстыми стѣнками и кусочки человѣческихъ костей.

У. Раскопки у дер. Нижній Дашнесанъ.

Мѣстное населеніе здѣсь съ давнихъ поръ занимается раскопками древнихъ могилъ, которыя называетъ Кабри-уль-гуссъ, и г. Реслеръ приобрѣлъ отъ дашнесанскихъ жителей нѣсколько мѣдныхъ предметовъ, добытыхъ ими изъ гробницъ.

Противъ деревни Нижній Дашнесанъ, на лѣвомъ берегу р. Кочкара находится горный склонъ, на которомъ расположены древніе могильники. Г. Реслеръ нашелъ три такихъ могильника. Могилы, устроенныя изъ превосходныхъ гранитныхъ плитъ, частью были уже ограблены: покрытія отсутствовали, боковыя плиты вынуты. Изъ разслѣдованныхъ здѣсь шести могилъ только 3 оказались цѣлыми.

№ 1. Двѣ большія каменные плиты, толщиной въ 0,61 м., одна краснаго цвѣта, другая голубого, покрывали могилу, обложенную 8-ю гладкими, весьма правильными плитами; длина ея 2,65 м., шир. 1,40 м., глуб. 0,90 м.; на-

правление съ С.-З. на Ю.-В. Могила была наполнена липкимъ черноземомъ съ глиною. Въ сѣверномъ углу найдены части удлиненаго человѣческаго черепа, въ юго-восточной сторонѣ—трубчатая кость. Изъ погребальныхъ предметовъ найдены черепки отъ большихъ хорошо обожженныхъ сосудовъ съ черною глянцевитою поверхностью; на одномъ находился выступъ въ видѣ пуговицы, а подъ нимъ спускался змѣевидный валикъ.

№ 2. Могила была покрыта двумя большими плитами, имѣвшими въ длину 1,83 м., шир. 0,91 м., толщ. 0,40 м. Могила, выложенная шестью вертикально



Рис. 8.



Рис. 9 (1/2)

поставленными плитами, суживалась въ восточной сторонѣ, куда покойникъ былъ обращенъ ногами. Длина ея 2,92 м., ширина въ западной сторонѣ 1,10 м., въ восточной—0,98 м., глубина 0,91 м.; направленіе—съ З. на В. Внутренность могилы была заполнена липкой глиной, перемѣшанной съ камнями. На западной сторонѣ выше черепа стояли 6 глиняныхъ сосудовъ, изъ коихъ два были обращены горлышками къ головѣ покойника. Костякъ, длиною 2,13 м., лежалъ на спинѣ; лицо его было обращено на югъ, руки были протянуты вдоль туловища, ноги слегка подогнуты (рис. 8). Теменная кость длиннаго черепа достигала толщины 12 мм. Черепъ покоился на раздавленной маленькой глиняной черной чашѣ съ ручками. Ухо прикрывала плотно прижатая къ черепу тонкая бронзовая круглая бляха (рис. 9); вторая такая бляха найдена на правомъ

плечѣ. У шеи найдены крупныя и мелкія каменныя бусы, между которыми болѣе сотни оказалось сердоликовыхъ, въ видѣ плоскихъ кружковъ; тутъ же найдены три тонкія бронзовыя кольца съ заходящими другъ за друга концами. На лѣвой плечевой кости оказалось бронзовое запястье съ неспаивными концами.

Изъ 6 глиняныхъ сосудовъ, стоявшихъ у головы, сохранились только два. Высота перваго 29 см., наибольшій обхватъ 102 см., діаметръ доньшка 10,5 см.; второй, чашеобразной формы, имѣлъ высоту 12 см., наибольшій обхватъ 59 см., діаметръ доньшка 7 см. На нѣкоторыхъ черепкахъ имѣется рѣзной орнаментъ для бѣлой инкрустации.

№ 3. Могила была покрыта двумя плитами, каждая въ 1,60 м. длины, 0,80 шир. и 0,23 толщины; 8 плитъ, по 2 съ каждой стороны, составляли стѣнки могилы, имѣвшей направленіе съ С.-З. на Ю.-В.; длина ея 2 м., шир. 1,30 м., глуб. 0,75 м. Внутренность могилы была заполнена черноземомъ. Въ ней лежали четыре костяка (рис. 10): по серединѣ лежалъ костякъ въ скорченномъ видѣ, лицомъ вверхъ; руки его были скрещены на груди, а ноги упирались въ землю. Направо находился въ такомъ же положеніи другой костякъ, голова котораго отсутствовала. Съ лѣвой стороны перваго лежалъ третій костякъ



Рис. 10.

на правомъ боку, въ скорченномъ видѣ, съ вытянутыми впередъ руками. Четвертій костякъ лежалъ въ ю.-в. углу, на лѣвомъ боку, въ слегка согнутой позѣ, почти соприкасаясь ногами съ ногами перваго покойника; эти два костяка (3-й и 4-й) также были безъ головы. Въ южной сторонѣ могилы попалась верхняя человѣческая челюсть. У головы перваго покойника стоялъ красивый глиняный сосудъ, обращенный отверстіемъ къ лицу его; у горлышка сосуда находятся три выступающіе ободка и плоскій набадашникъ, по наибольшему объему тянутся три желобка, подъ ними валикообразный бордюръ; верхняя часть сосуда покрыта глубокими выемками, проведенными отвѣсно; поверхность сосуда блестящаго сѣраго цвѣта, высота его 19 см., наибольшій обхватъ 90 см., діаметръ доньшка 12 см. При прочихъ покойникахъ было

также по одному сосуду, но только не у головы, а въ ногахъ. Одинъ изъ нихъ небольшой, черный, съ ручкою, заключалъ въ себѣ золу и кости животныхъ; высота его 11,5 см., наибольшій обхватъ 46 см., діаметръ доньшка 6,5 см., толщина стѣнокъ 0,4 см. Другой сосудъ—широкогорлый, безъ ручки, съ слегка откинутымъ наружу бортикомъ, подъ которымъ находится орнаментъ косыми и параллельными узкими желобками; высота 9,5 см., наибольшій обхватъ 57 см., діаметръ доньшка 8 см., толщина стѣнки 0,4 см.; въ этомъ сосудѣ находилось нѣсколько сердоликовыхъ бусъ. Третій сосудъ имѣлъ ручку, широкій кузовъ и большое плоское дно; высота его 13 см., наибольшій обхватъ 58 см., діаметръ доньшка 12 см.

№ 4. Могила оказалась потревоженной. По расчисткѣ ея, на днѣ, въ восточной сторонѣ, возлѣ трубчатыхъ костей нижнихъ конечностей найдены были слѣдующіе предметы; массивное бронзовое запястье, на концахъ орнаментированное наръзками; тонкое бронзовое запястье съ заходящими другъ за друга концами; четыре перстня четырехгранные; маленькія бляшки съ дырочками; два каменные пряслица; четыре плоскія круглыя подвѣски изъ камня, разной величины; двѣ цилиндрическія бусы изъ зеленого камня; синія каменные бусы; много большихъ, среднихъ и малыхъ сердоликовыхъ бусъ; три тонкія продолговатыя трубчатыя бусы изъ зеленоватаго камня; крупная шарообразная буса съ отверстіемъ изъ камня молочнаго цвѣта. Размѣры могилы: длина 2 м., шир. 1 м., глуб. 0,60 м.; направленіе съ З. на В.

№ 5. Изъ камней, покрывавшихъ могилу, сохранился только одинъ; отсутствовала также и большая часть плитъ, составлявшихъ стѣнки могилы. Размѣры ея были: длина 1,33 м., шир. 0,67 м., глуб. 0,85 м. Могила была заполнена твердою глиною. Отъ человѣческаго скелета остались только кости рукъ по серединѣ могилы и бедраыя кости въ южной части ея; поэтому можно думать, что покойникъ былъ погребенъ въ лежачемъ положеніи. Выше рукъ найдены двѣ бронзовыя серьги изъ тонкой проволоки, съ загнутыми концами; въ восточной сторонѣ могилы найдены широкое съ неспаянными концами кольцо, нѣсколько сердоликовыхъ бусъ, цѣпочка изъ продолговатыхъ звеньевъ, длиною 22 см., и плоское пряслице изъ темнокраснаго пятнистаго камня. Въ западной сторонѣ возлѣ рукъ стоялъ небольшой разбитый горшокъ съ косточками и мелкими бусами. Три распавшіеся глиняные сосуда стояли рядомъ въ ногахъ покойника; но формѣ они сходны съ тѣми, которые были найдены въ могилѣ № 3. Направленіе могилы съ Ю.-Ю.-В. на С.-С.-З.

№ 6. Могила была покрыта не очень массивной плитой; сохранившіяся

продольныя стѣнки могилы состояли изъ тонкихъ плитокъ. Размѣры могилы: длина 1 м., шир. и глуб. по 0,33 м.; она была заполнена твердой глиной; направленіе съ С.-С.-З. (голова) на Ю.-Ю.-В. (ноги). Здѣсь были найдены: двѣ маленькія круглыя бронзовыя бляшки съ небольшою выпуклостью посрединѣ; небольшою предметъ въ видѣ конуса изъ зеленоватаго камня съ четырьмя вертикальными желобками, дѣлящими поверхность на четыре поля, покрытыя крестообразными черточками; по оси имѣется одно отверстіе для шнура, а немного выше основанія—другое, поперечное; высота конуса 1,7 см., диаметр основанія 2 см.; три раковинки, вверху открытыя надрѣзомъ; бусы изъ краснаго сердолика, числомъ 20, разной формы и величины; бусы изъ голубого камня въ видѣ фаллуса, четырехугольныя, плоскія, круглыя; одна маленькая бронзовая трубчатая буса.

Жителями были доставлены г. Реслеру: бронзовый клинобъ кинжала; круглый бронзовый дискъ съ отверстіемъ посрединѣ; половинка бронзоваго браслета; гладкій массивный бронзовый браслетъ, въ поперечномъ сѣченіи четырехгранный; массивный литой бронзовый браслетъ, орнаментированный съ наружной стороны выпуклостями.

VI. Раскопки у колоніи Георгсфельдъ.

Въ августѣ 1901 года г. Реслеръ произвелъ небольшія раскопки на землѣ колоніи Георгсфельдъ (или Георгіевскъ), расположенной на рѣкѣ Шамхоръ. Онъ раскопалъ 10 кургановъ: 3 въ гористой части окрестностей колоніи, гдѣ колонисты случайно, при устройствѣ оросительнаго канала, открыли древній могильникъ, и 7 въ степной части.

а) Горныя могилы.

№ 1. Могила, открытая на глубинѣ 2,43 м., имѣла видъ четырехугольнаго ящика, вырытаго въ кремнистой почвѣ, и была покрыта тремя плитами изъ известняка, толщиной до 0,10 м., длиной 0,76 м., шириною 0,45 м. Размѣры могилы: длина 2,13 м., ширина 0,76 м., глубина отъ плитъ до дна 0,61 м. Она была наполнена рыхлымъ пескомъ. Костякъ, длиной 1,68 м., лежалъ на спинѣ съ вытянутыми руками и ногами, головой на западъ, лицомъ на югъ. Вещей при покойникѣ не было.

№ 2. На глубинѣ 3 футовъ обнаружилась четыре небольшія плиты, покрывавшія могилу, которая была заполнена рыхлымъ пескомъ. Длина ея 1,83 м., ширина 0,61 м., глубина 0,45 м. На днѣ могилы лежалъ сильно

выставившій костякъ на спинѣ, головою на З.; черепъ имѣлъ стертые зубы, а вмѣсто обычнаго носоваго приростка—странный, вполне сформированный носъ изъ костей. Бедряныя кости имѣли множество дырочекъ и желобковъ. Костякъ на воздухѣ распался.

№ 3. На южномъ концѣ деревни находилась плоская насыпь, состоявшая изъ камней и черноватой земли, высотой 0,91 м., въ окружности 28 шаговъ. При раскопкѣ стали попадаться обугленные человѣческія кости, черепки глиняныхъ сосудовъ, обожженная земля; все это указывало на существованіе здѣсь кострища. Въ самомъ центрѣ раскопа найденъ черный глиняный сосудъ съ головешками; онъ имѣлъ блестящую поверхность и былъ снабженъ двумя ручками, изъ которыхъ уцѣлѣла только одна; высота его 11 см., наибольшій обхватъ 40 см., діаметръ горлышка 4,5 см.

б) Степные холмы.

Расположены въ 5 верстахъ на С.-В. отъ деревни, на полпути отъ нея къ желѣзнодорожной станціи Ала-Башли.

№ 4. Холмъ, высотой 0,91 м., въ окружности 76 шаговъ, имѣлъ верхушку плоскую, внутри заключалъ воронку изъ камней, діаметръ которой вверху достигалъ 3,04 м. Насыпь состояла большею частію изъ бѣлаго песка и большихъ камней; на глубинѣ одного метра она переходила въ естественный кремнистый слой почвы, и тамъ были найдены мелкіе кусочки отъ костей.

Вторая группа холмовъ, расположенная въ одной верстѣ къ С.-В. отъ сѣверной окраины виноградниковъ колоніи, состояла изъ насыпей меньшихъ размѣровъ. На вершинѣ нѣкоторыхъ насыпей находились каменные глыбы. Здѣсь были исследованы три холма.

№ 5. Высота 1,06 м., окружность 9,76 м. Въ центрѣ, подъ настилкой изъ булыжника, найдена могила четырехугольной формы, длиною 2,13 м., шир. 1,06 м., глуб. 2,45 м. Могила до верху была наполнена глинистымъ пескомъ, массою костей, черепками отъ сосудовъ сѣраго и желтаго цвѣта и кусками перегнивашаго кедроваго дерева. Въ южной сторонѣ попался кусочекъ бронзовой бляшки. На черепкахъ орнамента не было. Направленіе могилы съ С.-З. на Ю.-В.

№ 6. Высота холма 1,52 м., окружность 30 шаговъ; на плоской вершинѣ находились каменные глыбы. Продолговатая могила, имѣвшая 1,83 м. длины, 1,22 м. шир. и 2,22 м. глуб., была наполнена гравіемъ. Направленіе ея съ С.-З. на Ю.-В. Здѣсь попалось лишь нѣсколько расколотыхъ костей

и черепковъ отъ толстостѣнныхъ глиняныхъ сосудовъ сѣраго цвѣта въ изломѣ. Донышки этихъ сосудовъ закоптѣли отъ огня.

№ 7. Видъ насыпи такой же, какъ и предыдущаго холма, высота 0,91 м., окружность 34 шага. Могила, вырытая въ материкѣ, имѣла длину 2,13 м., шир. 1,22 м., глуб. отъ окраины кургана до глинистаго дна 2,20 м.; направление съ С.-З. на Ю.-В. Въ ней найдены только трубчатые кости да черепки глиняныхъ сосудовъ.

№ 8. Эта могила расположена въ 146 шагахъ на В. отъ дороги, идущей по правому берегу р. Шамхара, и была отмѣчена скалистыми остроконечными камнями, выступавшими на поверхность земли. Могильная яма, имѣвшая направление съ С. на Ю., представляла эллипсоидную форму длиною 1,83 м., шир. 1,22 м., глуб. 1,66 м., и была выложена шестью известковыми плитами, высота которыхъ равнялась 1,37 м., ширина 0,61 м., толщина 0,45 м. Могила была засыпана сѣрою глиною и мелкими камнями. На крупномъ гравіи лежалъ женскій костякъ на лѣвомъ боку, лицомъ на В.; руки были прижаты крестообразно къ груди, ноги подогнуты (рис. 11); черепные кости были тонки, зубы—сильно стертые. Передъ лицомъ найдено нѣсколько сердоликовыхъ, бѣлыхъ трубчатыхъ и бронзовыхъ бусъ; въ головахъ находился черепокъ отъ сосуда изъ красной глины грубой техники.



Рис. 11.

№ 9. Могила была покрыта тремя известковыми плитами, тщательно отполированными; она имѣла форму эллипса съ діаметрами 1,98 м. и 1,37 м. и направление съ С.-З. на Ю.-В.; дно состояло изъ гравія; глубина могилы 1,58 м. Внутренность ея была заполнена пескомъ. Тамъ находился хрупкій мужской костякъ на правомъ боку; ноги были подогнуты, руки протянуты къ колѣнамъ, лицо обращено къ З. (рис. 12); черепъ имѣетъ тонкую крышку и рѣзко выраженные прогнатическіе зубы. Передъ грудью покойника найдены: бронзовая шарообразная булава съ четырехугольнымъ отверстіемъ и съ коротенькой трубчочкой внизу; высота 3 см., попе-



Рис. 12.

речный діаметръ 4,8 см., вѣсъ $\frac{1}{8}$ фунта (460,6 грамм.); сломанное бронзовое кольцо; точильный брусокъ продолговатой формы, дл. 11 см., наиб. шир. 2,2 см.; клыкъ кабана съ круглымъ отверстіемъ; наконечникъ стрѣлы изъ темнокраснаго орлеца; сзади головы лежалъ бронзовый кинжалъ съ широкимъ, но короткимъ клинкомъ и длинной рукояткой, не отдѣляющейся отъ лезвья и обложенной деревомъ, вся длина кинжала 23 см., наиб. шир. у основанія клинка 4,5 см.; возлѣ шеи сердоликовая буса. На сѣверной сторонѣ лежали кости и зубы животныхъ: свиньи, рогатаго скота и птицъ. Семь глиняныхъ сосудовъ разной величины были разставлены такъ: три у головы и четыре позади спины полукругомъ. Наиболѣе крупные сосуды были наполнены костями и имѣли внизу толстый слой копоти. Изъ сосудовъ сохранились только два; одинъ изъ нихъ съ узкимъ горлышкомъ, большимъ кузовомъ и плоскимъ дномъ, орнаментированный двумя желобками по наибольшему обхвату, имѣлъ высоту 20 см., діаметръ донышка 11 см., толщ. стѣнокъ 1 см.; второй — въ видѣ чаши, безъ орнамента, высотой 9,5 см. Прочіе сосуды развалились; на нихъ виденъ орнаментъ изъ черточекъ, зигзаговъ, выведенныхъ пунктиромъ, изъ желобковъ и точекъ, расположенныхъ различнымъ узоромъ.

№ 10. Холмъ въ Георгсфельдѣ имѣлъ высоту 0,61 м., въ окружности 15 шаговъ. При раскопкѣ показалась продолговатая глыба, покрывавшая могилу, имѣвшую длины 2,13 м., шир. 0,76 м., глуб. 0,45 м. На днѣ лежали трубчатая кость, желѣзное копье дл. около 40 см. и нѣсколько черепковъ отъ небольшихъ глиняныхъ сосудовъ; на одномъ точками сдѣланъ рисунокъ свастики.

VII. Продолженіе раскопокъ близъ колоніи Еленендорфъ.

а) Могильникъ Хатисъ.

Этотъ могильникъ расположенъ на прибрежномъ склонѣ р. Ганджи противъ деревни Топаль-Гасакли, лежащей на лѣвомъ берегу рѣки. Погребенія обозначены глыбами камня, а на восточной сторонѣ отмѣчены еще стоячими камнями — обелисками. Здѣсь изслѣдованы двѣ могилы, обозначенныя по порядку прежней нумераціи номерами 53 и 54.

№ 53. Могила была покрыта каменными глыбами: большая посерединѣ, а вокругъ 5 меньшихъ. Могила имѣла форму удлиненнаго четырехугольника и была наполнена желтымъ глинянымъ пескомъ; длина ея 2,28 м., шир. 1,22 м., глуб. 1,60 м., направленіе съ Ю.-З. (голова) на С.-В. (ноги). Въ ней найдены куски трубчатыхъ костей, прочія кости сильно истлѣли; посерединѣ

лежали части черепа; въ с.-в. углу найдена половинка маленькаго грубаго глинянаго сосуда безъ орнамента.

№ 54. Могила находилась подъ покрѣтіемъ булыжника и песчаника и устройствомъ походила на предыдущую; длина ея 2,13 м., шир. 0,91 м., глуб. 1,60 м., направленіе съ Ю.-З. на С.-В. На твердомъ глинистомъ грунтѣ на с.-з. сторонѣ найдены кости руки.

б) Могила близъ Кериса.

№ 55. Позади виноградниковъ Керисъ на такъ называемой «площади живодеровъ» г. Реслеръ раскопалъ одинъ курганъ, сооруженный изъ глины, булыжника и камней, имѣвшій высоту 0,91 м., въ окружности 36 шаговъ.

Могила была покрыта каменными глыбами синяго цвѣта и имѣла въ длину 2,90 м., ширину 1,06 м., въ восточной сторонѣ немного уже. Внутренность ея была наполнена камнями и незначительнымъ количествомъ песка. Внутри находились четыре



Рис. 13.

столба изъ можжевельника высотой 1,50 м.; они были укрѣплены въ естественномъ гравіи, два изъ нихъ находились въ углахъ западной (узкой) стороны, а два другіе посрединѣ продольныхъ стѣнокъ (рис. 13). Изъ человѣческихъ костей лежала на западной сторонѣ нижняя челюсть безъ коренныхъ зубовъ, съ заросшими отверстіями, а кусочки другихъ костей встрѣчались въ другихъ мѣстахъ могилы. Въ с.-з. углу найденъ бронзовый предметъ въ видѣ шила, съ насадомъ, воткнутый между двухъ камней, вмѣстѣ съ лунообразной бронзовой привѣской, имѣвшей трубку по срединѣ; тутъ же находилась птичья кость. Глиняныхъ сосудовъ не было.

в) Курганы по дорогѣ въ деревню Муруть.

На одномъ изъ отроговъ горной вершины, прилегающей къ «Шаріалу» находится группа кургановъ, числомъ 8; изъ нихъ г. Реслеръ изслѣдовалъ пять.

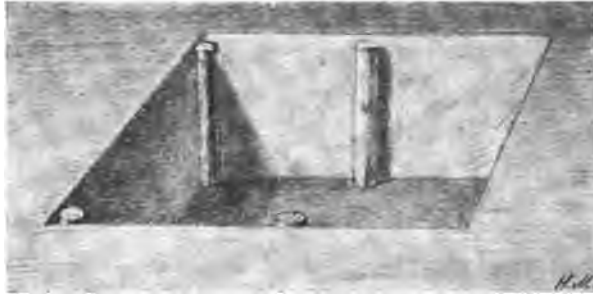
№ 56. Курганъ, высотой 2,13 м., въ окружности 67 шаговъ, имѣлъ плоскую вершину, покрытую множествомъ камней. Насыпь состояла изъ жел-

таго глинозема, перемеѣшаннаго съ камнями; внизу лежали глыбы красныхъ песчаниковыхъ горныхъ породъ. На южной сторонѣ насыпи былъ плотный слой большихъ камней, покрывавшихъ большую могилу, наполненную мягкимъ глинистымъ пескомъ и имѣвшую въ длину 6,39 м., шир. 1,37 м. и глуб. отъ поверхности 4 м.; направленіе ея съ З. на В. Въ разныхъ мѣстахъ могилы лежали кости покойниковъ, погребенныхъ, по всей вѣроятности, въ скорченномъ положеніи; череповъ не оказалось, только на сѣверной сторонѣ попалась нижняя челюсть съ хорошо сохранившимися зубами. На южной сторонѣ возлѣ покойника найдены двѣ бронзовыя прорѣзные шпешечки отъ рукоятокъ кинжала съ остатками дерева, обычной формы, спиральное бронз. кольцо и бронз. мелкія пуговицы отъ одежды. На сѣверной сторонѣ у восточнаго угла найдены бронзовое шило и обломокъ бронзоваго запястья. Пуговицы были найдены на глубинѣ 0,61 м., прочія же вещи на днѣ могилы. Глиняныхъ сосудовъ оказалось 5; изъ нихъ 3 стояли въ с.-з. углу и заключали остатки пищи (тутъ же были кости животнаго); четвертый сосудъ въ видѣ большой чаши находился на западной сторонѣ возлѣ груди бычачьихъ и бараньихъ костей; наконецъ на южной сторонѣ, возлѣ третьяго покойника стояла пятая чаша. Горшки были чернаго цвѣта, а чаши — блестящаго коричневаго; почти на всѣхъ былъ рѣзной орнаментъ, наполненный инкрустаціей изъ бѣлой массы; на одномъ сосудѣ видимъ изображенія птицъ, на другомъ козловъ, на третьемъ свастику; одинъ черепокъ съ черною глянцевою поверхностью имѣлъ выпуклую зигзагообразную полоску въ видѣ змѣи.

№ 57. Наружный видъ кургана походилъ на предыдущій, только на вершинѣ его не было камней. Высота его 2,75 м., округлость эллипсовиднаго основанія — 58 шаговъ. Въ насыпи, на глубинѣ 0,60 м. отъ поверхности встрѣтился человѣчскій костякъ, положенный навзничъ, съ поджатыми ногами. Въ центрѣ кургана на уровнѣ материка оказался деревянный помостъ изъ можжевельника; брусья имѣли длину отъ 3,04 до 3,65 м., толщину до 0,30 м.; они были положены поперекъ могилы въ направленіи съ С. на Ю.; для нихъ были сдѣланы гнѣзда въ стѣнкахъ могилы. Могила имѣла въ длину 3,19 м., шир. 1,22 м. и была заполнена мягкимъ известковымъ пескомъ и множествомъ мелкихъ красныхъ камней. Покойникъ былъ помѣщенъ въ нишеобразномъ углубленіи въ западной узкой стѣнкѣ могилы; онъ былъ посаженъ лицомъ къ стѣнкѣ, ноги были откинута влѣво, руки опирались въ полъ, подавшись впередъ; кости отсвѣчивали фіолетовымъ блескомъ; на лѣвой лопаткѣ было замѣтно отверстіе овальной формы, какъ бы отъ удара копьемъ. Впереди покойника

у стѣнки могилы стояли двѣ бедраныя кости быка. Кругомъ валялись еще другія кости животныхъ и черепки отъ глиняныхъ сосудовъ. У груди покойника были найдены три небольшія бронзовыя вещицы въ видѣ сѣбиръ дл. 2 см., шир. 1,7 см., и бронзовая буса. Небольшое попорченное глиняное блюдо съ бѣлою инкрустаціею стояло позади покойника; тутъ же найдена большая бронзовая пуговица съ возвышеніемъ посерединѣ, діам. 6,7 см. Посерединѣ могилы на 0,61 м. выше дна попалась стрѣлка изъ сѣраго обсидіана 19 мелкихъ бронзовыхъ пуговицъ и плоская сердоликовая буса. На днѣ могилы найденъ костяной предметъ въ видѣ пряслица діаметромъ 5,2 см., съ широкимъ отверстіемъ посерединѣ (діам. 2,7 см.), высотой 1,2 см., старательно орнаментированный (рис. 14); въ восточной части могилы найденъ бронзовый наконечникъ копья съ длиннымъ стержнемъ, дл. 11,5 см., наиб. шир. 2,8 см. Черепки глиняныхъ сосудовъ имѣютъ орнаментъ и инкрустацію, подобныя прежде найденнымъ сосудамъ изъ Еленендорфа.



Рис. 14 (н. в.).

Курганъ № 58. Насыпь его сооружена на кругломъ основаніи изъ глины и нѣсколькихъ камней краснаго и синяго цвѣта, вершина плоская; высота кургана 1,51 м., окружность 24 шага. Небольшая могила, имѣвшая направленіе съ З. на В., была наполнена глинистымъ песчаникомъ; размѣры ея: длина 2,13 м., шир. 0,91 м., глуб. отъ поверхности насыпи 1,98 м. Въ восточной ея сторонѣ находился скелетъ, повидимому женскій; кости были окрашены въ зеленый цвѣтъ отъ почвы, содержащей селитру. Вокругъ костяка были разбросаны мелкія металлическія украшенія: обломки серьги, 7 пуговицъ, изъ коихъ 4 крупнѣе и 3 маленькія поляя съ прямой дужкой, бусы средней величины и мелкіе трубчатые цилиндрики; кромѣ того попались мелкая сердоликовая буса и кусочекъ обсидіана. Западная часть могилы у головы костяка была занята восемью глиняными сосудами, изъ коихъ одинъ былъ раздавленъ. Въ одномъ изъ сосудовъ находилась маленькая чашечка; въ нѣкоторыхъ сохранились кости животныхъ, въ одномъ лежалъ лошадиный зубъ. Сосуды были хорошо обожжены, поверхность ихъ гладкая съ черноватой или коричневатой окраской; орнаментъ состоялъ изъ геометрическихъ фигуръ; мѣстами сохранилась бѣлая инкрустація.

№ 59. Насыпь состояла изъ глинистаго песку, выш. 0,91 м., съ окружностью въ 24 шага. Могила въ видѣ продолговатаго четырехугольника съ закругленными углами была заполнена желтымъ пескомъ. Длина ея 2,90 м., шир. 1,22 м., глуб. отъ края насыпи 2,1 м.; направленіе съ З. на В. Ноги костява были вытянуты, руки отброшены въ сторону, лицо обращено внизъ. У изголовья стояли три глиняные сосуда въ формѣ блюдъ, съ орнаментомъ изъ геометрическихъ фигуръ и съ бѣлой инкрустаціей. Возлѣ нихъ и въ серединѣ могилы валялись черепки отъ другихъ глиняныхъ сосудовъ.

№ 60. Вершина кургана имѣла плоскую поверхность и была засыпана мелкимъ булыжникомъ; высота 0,91 м., окружность 26 шаговъ. Форма могилы такая же, какъ и предыдущей; длина ея 2,28 м., шир. 1,22 м., глуб. отъ края кургана 2,03 м., направленіе съ З. на В. Могила была заполнена пескомъ съ мелкими камешками. Покойникъ былъ посаженъ въ ю.-з. углу въ скорченномъ видѣ, подавшись впередъ и опершись руками въ полъ; лицо обращено на С. Въ разныхъ мѣстахъ могилы валялись черепки отъ глиняныхъ сосудовъ коричневаго цвѣта, орнаментированныхъ и сохранившихъ слѣды бѣлой инкрустаціи.

г) Курганы къ В. отъ дороги изъ Елисаветноля въ Сурнабадъ.

№ 61. Насыпь состояла изъ сѣраго песку и камней и имѣла круглое основаніе въ 48 шаговъ; высота ея достигала 2,13 м. Въ центрѣ насыпи оказалось возвышеніе изъ голышей, а подъ нимъ на глубинѣ 1,6 м. обнаружился бревенчатый помостъ изъ 7 стволовъ туйи, лежавшихъ поперекъ могилы (рис. 15); она имѣла направленіе съ С.-З. на Ю.-В., дл. 2,74 м., шир. 1,22 м.,



Рис. 15.

глуб. отъ поверхности 3,50 м.; внутренность ея была засыпана глинистымъ пескомъ; углы были закругленные. На днѣ могилы лежала куча сгнившихъ костей, почему приходится думать, что по-

койникъ былъ погребенъ въ скорченномъ положеніи. Въ южной сторонѣ могилы лежали три бронзовые браслета съ неспаивными концами, одинъ въ разрывѣ круглый, другой 4-гранный, а третій 3-угольный. Въ восточной сторонѣ найдены бронзовое кольцо и сердоликовая буса. Цѣлыхъ сосудовъ не было, но оказалось много разбросанныхъ черепковъ, орнаментированныхъ геометрическими фигурами и изображеніями животныхъ съ бѣлою инкрустаціею.

№ 62. Отъ насыпи, состоявшей изъ песку и камней и прежде очень значительной, осталось небольшое возвышеніе въ 1,22 м. высоты и 28 шаговъ въ окружности. Могила имѣла форму удлиненнаго четырехугольника, длиною 2,43 м., шир. 2,06 м., глуб. отъ поверхности 2 м., направленіе съ С.-З. на Ю.-В. Тамъ оказалось нѣсколько человѣческихъ костей и черепковъ отъ глиняныхъ сосудовъ, имѣвшихъ орнаментъ изъ разныхъ фигуръ со слѣдами бѣлой инкрустаціи.

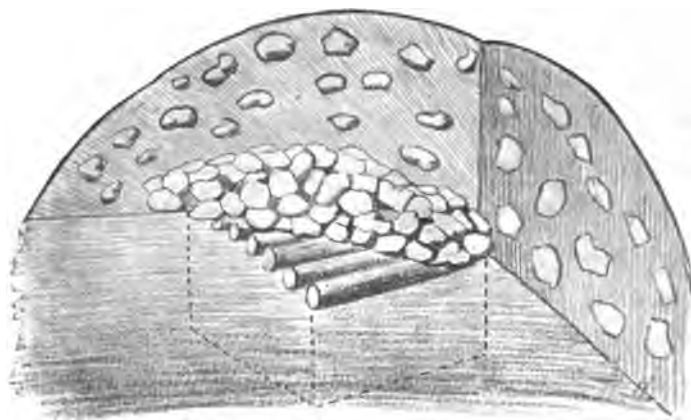
№ 63. Курганъ имѣлъ высоту 1,22 м., окружность въ 28 шаговъ; подобенъ предыдущему; могила имѣла дл. 1,98 м., шир. 1,22 м., глуб. отъ окраины кургана 1,90 м., направленіе съ С.-З. на Ю.-В. Въ западной сторонѣ могилы найдена кучка костей: очевидно, покойникъ былъ похороненъ въ скорченномъ положеніи. На сѣверной сторонѣ стояли въ рядъ три хорошо инкрустированные глиняные сосуда: широкогорлый сосудъ коричневой окраски съ орнаментомъ въ видѣ двухъ скрещивающихся палочекъ, на которыхъ помѣщены кружочки (въ немъ находились бараньи кости), подобнаго же вида сосудъ съ рисункомъ козла и маленькій чашеобразный сосудъ черноватой окраски, украшенный рисункомъ какого-то животнаго и двумя другими загадочными рисунками.

№ 64. Высота глинисто-песчаной насыпи равнялась 0,91 м., окружность основанія—35 шаговъ. Могила имѣла форму продолговатаго четырехугольника дл. 2,43 м., шир. 1,06 м., глуб. отъ окраины кургана 1,56 м., съ направленіемъ съ С.-З. на Ю.-В. Въ сѣверо-западной сторонѣ сидѣлъ въ скорченномъ видѣ скелетъ, лицомъ обращенный на Ю.-В. Позади его стояли рядомъ три распавшіеся глиняные сосуда; налѣво возлѣ покойника былъ поставленъ сосудъ съ костями животнаго; кругомъ костяка валялись глиняные черепки. Одинъ сосудъ имѣлъ двѣ маленькія ручки въ видѣ ушковъ для привѣшиванія, орнаментъ его состоялъ изъ треугольныхъ зигзаговъ со слѣдами бѣлой инкрустаціи. Другой сосудъ толстостѣнный, коричневой окраски, имѣлъ болѣе сложный и разнообразный орнаментъ. На одномъ изъ черепковъ уцѣлѣло изображеніе животнаго.

№ 65. Курганъ сильно испорченъ. Опъ былъ насыпанъ изъ песку и рѣчныхъ камней, высоту 0,91 м., съ окружностью въ 25 шаговъ. Въ западной сторонѣ кургана подъ насыпью изъ голышей оказалась могила дл. 2,90 м., шир. 1,06 м., глуб. отъ края насыпи 1,59 м., съ направлениемъ съ З. на В. Тамъ найденъ только одинъ черепъ, совсѣмъ распавшійся, въ западной сторонѣ; за нимъ далѣе къ стѣнкѣ стояли 8 глиняныхъ сосудовъ: два въ видѣ кувшиновъ съ узкими горлышками и съ желобками у основаній ихъ, одинъ шарообразный и пять въ видѣ чашъ; на одной изъ нихъ внутри изображены животныя и геометрическія фигуры съ бѣлой инкрустаціей. Эти красивые сосуды, по обыкновенію, распались; уцѣлѣли только простые, но лучше обожженные сосуды. Въ пескѣ выше сосудовъ найдено бронзовое 4-гранное шило длиною 8 см.; у черепа были двѣ плоскія бронз. круглыя бляхи, діам. 9,5 см., подобныя изображеннымъ на рис. 9.



Рис. 16.

№ 66. Высота 1,52 м., окружность 47 шаговъ. Могила, имѣвшая въ длину 3,35 м., шир. 1,06 м. и глуб. отъ края кургана 2,65 м., съ направлениемъ съ З. на В., была засыпана пескомъ. Тамъ находились два скелета, головы которыхъ были обращены въ противоположныя стороны, а ноги соприкасались (рис. 16). Первый, занимавшій западную часть могилы, лежалъ на-взничъ, съ руками прижатыми къ тѣлу и изогнутыми ногами; второй лежалъ на лѣвомъ боку съ заложеными за спину руками, ноги были слегка согнуты. Головы обоихъ покойниковъ прикасались къ сѣверной продольной стѣнкѣ могилы. Въ небольшомъ промежуткѣ между покойниками найдена бронзовая привѣска въ видѣ сѣкиры съ колечкомъ, съ ажурнымъ орнаментомъ, неподалеку отъ нея, на сѣверной сторонѣ, — двѣ бронзовыя бусы. Глиняныхъ сосудовъ не было.

№ 67. Высота 1,83 м., окружность 37 шаговъ. На глубинѣ 1,50 м. оказался весьма тщательно сложенный деревянный помостъ изъ десяти кедровыхъ бревенъ толщиною 0,23 м. Подъ нимъ находилась могила, имѣвшая направленье съ С.-З. на Ю.-В., заполненная глинистымъ пескомъ и камнями; длина ея

2,58 м., шир. 1,06 м., глуб. отъ помоста до дна 1,54 м. Въ сѣверо-западной сторонѣ могилы найденъ скелетъ въ скорченномъ положеніи: голова наклонена впередъ, лицо обращено на Ю.-В., руки упирались въ землю. Вправо отъ покойника глиняный шарообразный сосудъ, внизу закругленный, съ узкимъ горлышкомъ, раздавленный камнемъ; орнаментъ его состоялъ изъ 6 желобковъ: два подъ шейкою и 4 въ области кузова; возлѣ желобковъ сдѣланы три круглые сосочка на равномъ разстояніи другъ отъ друга; высота сосуда—33 см., обхватъ шейки 35 см., наибольшій обхватъ 1,05 м., вѣсъ—11¹/₂ фунтовъ (4,7 килогр.). Возлѣ сосуда найдены бусы: кольцеобразныя изъ желтаго камня съ двумя дырочками, сердолицковыя, изъ кварца и маленькія голубыя. Посрединѣ могилы возлѣ рукъ маленькая бронзовая пуговица и двѣ синія; въ сѣверо-западномъ углу двѣ большія бронзовыя пуговицы, одна наполненная сѣрою массою, другая—коричневою; третья пуговица средней величины. Въ южномъ углу найденъ глиняный сосудъ, въ которомъ оказались: спиральное кольцо въ два оборота и бусы.

д) Бурганы къ 3. отъ Елисаветпольско-сурнабадской дороги.

№ 68. Высота поврежденной насыпи достигала 0,91 м., окружность—35 шаговъ; въ верхнемъ слоѣ было много камней. Могиль оказался двѣ. Первая, прикрытая небольшою каменною плитою, имѣла форму четырехугольника съ закругленными углами и заключала въ себѣ много камней; длина ея—2,90 м., ширина 1,22 м., глубина отъ насыпи до дна 1,78 м., направленіе съ С.-З. на Ю.-В. На днѣ оказались истлѣвшія человѣческія кости и черепки отъ глин. сосудовъ съ бѣлой инкрустаціей въ изображеніяхъ животныхъ. Въ с.-з. углу найдена бронзовая рукоятка съ остатками дерева, а въ сѣв. углу—глиняный сосудъ съ широкимъ доньшкомъ, высотой 16 см., окружность шейки 32 см., наибольшій обхватъ 56 см., діаметръ доньшка 10 см.; орнаментъ состоитъ изъ трехъ желобковъ въ плечевой области. На срединѣ восточной стороны лежало бронзовое кольцо съ неспаянными концами.

Вторая могила, впущенная впоследствии и заполненная пескомъ, имѣла 2,43 м. длины, шир. 1,06 м., глуб. отъ овражны кургана до дна 1,50 м. Въ ней находился скелетъ на боку, въ направленіи съ юга на сѣверъ; руки у него были вытянуты, ноги слегка согнуты. Въ нишѣ, скрытой и наполненной пескомъ, недалеко отъ дна, оказался короткій тяжелый желѣзный кинжалъ-ножъ. Въ могилѣ найденъ камень, на которомъ были замѣтны слѣды порошка охры и зеленоватаго порошка.

№ 69. Высота насыпи 1,22 м., окружность 33 шага. На глубинѣ 0,61 м. обнаружилась каменная плита краснаго цвѣта, имѣвшая длину 1,52 м., шир. 1,22 м., толщ. 0,30 м. Могила была заполнена камнями. Скелеть, повидимому женскій, лежалъ въ скорченномъ положеніи въ сѣверномъ углу, между двухъ камней, и былъ совсѣмъ раздавленъ. Вещи найдены слѣдующія: два бронз. кусочка отъ серьги, бронз. бляха отъ пряжки, пуговицы, 3 сердоликовыя бусы и 1 изъ чернаго камня. Направленіе могилы съ Ю.-З. на С.-В.

№ 70. Высота 1, 22 м., окружность 46 шаговъ. Могила, оказавшаяся въ западной сторонѣ кургана, имѣла форму удлиненаго 4-угольника и была наполнена пескомъ; длина ея 2,58 м., шир. 1,06 м., глубина отъ поверхности кургана 2,33 м., направленіе съ С.-З. на Ю.-В. Посреди ея лежалъ сильно истлѣвшій костякъ въ скорченномъ положеніи, лицомъ обращенный на югъ. При костякѣ найдены: чашеобразный глиняный сосудъ, наконечникъ стрѣлы изъ кремня, бронзовая подвѣска въ видѣ бубенчика, бронзовый топоръ 7 см. въ длину и 3,5 см. наибольшей ширины, четырехгранный стержень съ шишкой наверху, 4-гранный штифтъ, острый наконечникъ изъ темножелтой кости, длиною 5 см., наиб. шир. 1,4 см., красиво отдѣланная булавка, много бусъ сердоликовыхъ и изъ синяго камня и много кусочковъ бронзовыхъ бляхъ.

№ 71. Близъ колоніи Еленендорфъ у горной деревни Молла-Джали находится глубокое ущелье, поросшее лѣсомъ. На одномъ изъ горныхъ хребтовъ, окружающихъ ущелье, расположено 6 кургановъ, изъ коихъ 5 малыхъ и 1 большой. Насыпь послѣдняго состояла изъ сѣраго песку и мелкихъ камней и имѣла полукруглую форму съ небольшой площадкой на вершинѣ; высота ея достигала 3,35 м., окружность основанія 80 шаговъ. На глубинѣ 3,05 м. обнаружились двѣ могилы, раздѣленные промежуткомъ въ 1,22 м. Могила поменьше (а) находилась на сѣверной сторонѣ кургана, а побольше (б) — на южной.

Могила а была покрыта тремя довольно большими плитами краснаго известняка, толщиной 10 см. Длина могилы 2,13 м., шир. 1,06 м., глуб. отъ края кургана до дна 3 м., направленіе съ З. на В. Въ ней оказалось нѣсколько человѣческихъ трубчатыхъ костей и зубы, а изъ предметовъ только нѣсколько черепковъ отъ большихъ сосудовъ съ толстыми стѣнками.

Могила б, безъ плитъ, имѣла видъ удлиненаго 4-угольника съ закругленными углами и была наполнена пескомъ и камнями. Длина ея 2,43 м., глубина 2,50 м., направленіе съ З. на В. Содержаніе ея было такое же, какъ предыдущей.



Раскопка кургана въ урочищѣ Кара-Агачъ Акмолинскаго уѣзда.

При производствѣ гидрогеологическихъ изысканій въ Акмолинской области мнѣ неоднократно приходилось посѣщать Акмолинскій уѣздъ, занимающій юго-восточную часть области.

При своихъ многочисленныхъ поѣздкахъ я поражался обиліемъ древнихъ кургановъ, разбросанныхъ по площади уѣзда. Особенно богата ими южная часть, начиная съ лѣваго берега р. Ишима. Здѣсь встрѣчаются одиночные и групповые курганы; многія вершины сопокъ заканчиваются ими. Курганы встрѣчаются въ видѣ усѣченныхъ конусовъ или квадратныхъ, иногда многоугольныхъ, пирамидъ. Большая часть ихъ покрыта камнемъ, но нерѣдко встрѣчаются и просто задернованные курганы.

Высота кургановъ отъ 1,50 до 15 метровъ. Часто курганы у основанія окружены канавой, прерывающейся съ восточной стороны. Нѣкоторые курганы украшены «каменными бабами»; впрочемъ, послѣднія встрѣчаются весьма рѣдко; онѣ, по всей вѣроятности, сняты киргизами и употреблены въ качествѣ строительнаго матеріала. Много драгоценныхъ памятниковъ старины содержатъ, безъ сомнѣнія, эти курганы, но, къ сожалѣнію, беспощадное время и невѣжество людей немилосердно истребляютъ ихъ. Многіе курганы вскрыты и ограблены киргизами. Ограбленіе кургановъ этой мѣстности началось еще въ глубокой древности и съ неослабной энергіей продолжается до настоящаго времени. Мнѣ передавали, что цѣлые аулы стали теперь зажиточными за счетъ награбленнаго въ курганахъ. Добываемыя изъ могилъ цѣнныя золотыя и серебряныя вещи киргизы сбываютъ за безцѣновоу скупщикамъ, рыскающимъ, какъ хищные волки, по степи. Нерѣдко также сами киргизы отвозятъ эти вещи въ городъ и передѣлываютъ ихъ тамъ на кольца, серьги и др. украшенія, до которыхъ они, вообще, большіе охотники.

Побуждаемый желаніемъ хотя что-нибудь спасти изъ этого богатства и представить въ Императорскую Археологическую Коммиссію, я, увѣдомивъ предварительно мѣстную администрацію, рѣшилъ воспользоваться случайнымъ

пребываніемъ въ такихъ отдаленныхъ и глухихъ мѣстахъ и вскрыть, вмѣстѣ со своимъ помощникомъ Н. М. Петровскимъ, нѣсколько кургановъ въ урочищѣ Кара-агачь. Благодаря знакомству съ киргизами, намъ удалось узнать мѣсто-нахожденіе нѣкоторыхъ кургановъ, которые намѣревались разрыть сосѣдніе аулы. Мы рѣшили предупредить ихъ. По окончаніи гидрогеологическихъ изысканій, въ срединѣ сентября 1904 года мы приступили къ раскопкамъ. Въ сожалѣнію, быстро наступившіе морозы и откочевка киргизъ къ югу, къ рр. Сары-су и Чу, пріостановили наши работы. Пришлось ограничиться вскрытіемъ лишь одного кургана, но и то, что найдено въ этомъ курганѣ, заслуживаетъ, по нашему мнѣнію, большого вниманія.

На югъ отъ г. Акмолинска идетъ земскій трактъ черезъ озеро Май-балыкъ, поселки Рожественскій, Черниговскій и Кіевскій, расположенные на правомъ берегу рѣки Нуры. Около поселка Кіевского много старыхъ киргизскихъ могилъ, а на вершинѣ сопки Джуванъ-тубе древніе курганы. Изъ Кіевского дорога идетъ на пос. Ивановскій, послѣднее русское поселеніе по Ташкентскому тракту; далѣе до кишлака Сузака, находящагося въ Туркестанскомъ краѣ, нѣтъ ни одного поселка. Изъ пос. Ивановскаго приходится ѣхать черезъ киргизскіе аулы, кочующіе здѣсь по озерамъ почти все лѣто. Въ 1 $\frac{1}{2}$ верстахъ отъ Ивановскаго черезъ бродъ Джарыкъ-Уткуль дорога переходитъ р. Нуру; вблизи этого брода, по правую сторону Нуры, тянется небольшая горная гряда Вертенты, на отдѣльныхъ сопкахъ которой видны задернованные курганы. Отъ Нуры дорога идетъ на Ю.-З. на озеро Тасъ-су-атъ и далѣе до р. Куланъ-утмесъ. Перейдя послѣднюю у сопокъ Тіе-тасъ, дорога идетъ лѣвымъ берегомъ р. Сыртке, притока Куланъ-утмеса. На лѣвомъ берегу Сыртке, вблизи переѣзда черезъ Куланъ-утмесъ видны двѣ старыя разрушенныя могилы Мамай-молла, весьма чтимыя киргизами. Отсюда 20 верстъ до озера Сары-куль, находящагося въ урочищѣ Кара-агачь. Всего отъ Акмолинска до ур. Кара-агачь около 300 верстъ.

На З. и Ю.-З. отъ ур. Кара-агачь проходятъ сопки Ай-мусыкъ, на В. и Ю.-В.—горный хребтъ Айгыръ-джаль. Съ юга урочище ограничивается рѣбой Терсъ-булакъ. Между горами Айгыръ-джаль и р. Терсъ-булакъ площадь занята березовымъ и частью осиновымъ лѣсомъ—Кара-агачь. На З. отъ лѣса до горъ Ай-мусыкъ тянется полоса песчаныхъ дюнь. Озеро Сары-куль лежитъ въ сѣверной части урочища; далѣе на С. и С.-В. отъ него тянется волнистая песчаная степь, заканчивающаяся горами Таныке. Западный и восточный склоны этихъ горъ въ мѣстахъ выходовъ подземныхъ водъ покрыты лѣсами, состоящими изъ березы и частью ольхи; лѣсъ этотъ у киргизъ носитъ названіе «Кызыль-агачь».

Существуетъ преданіе, что лѣса «Кара-агачъ» и «Кызыль-агачъ» насажены калмыками. Весьма вѣроятно, что лѣса эти посажены, но только не калмыками, а народомъ, жившимъ въ этихъ мѣстахъ задолго до нихъ. На искусственное разведеніе этихъ лѣсовъ указываетъ слѣдующее обстоятельство. Лѣсъ растетъ по ключамъ, находящимся на старинномъ Ташкентскомъ трактѣ; по ключамъ, лежащимъ въ сторонѣ отъ него, лѣса нѣтъ, хотя почвенныя и другія условія одни и тѣ-же. Урочища Кара-агачъ и Таныке представляютъ оазисъ среди окружающихъ унылыхъ, безотрадныхъ степей, простирающихся къ югу на 600 верстѣ. Здѣсь имѣются прекрасныя пастбища, лѣсъ, выходы прѣсныхъ грунтовыхъ водъ и, наконецъ, защита отъ вѣтровъ, въ видѣ высокихъ сополь. Нѣтъ ничего удивительнаго въ томъ, что эти мѣста издавна обращали на себя вниманіе многихъ проходившихъ здѣсь народовъ; около нихъ они имѣли болѣе или менѣе продолжительныя остановки и оставили здѣсь многіе памятники своего пребыванія. На самой высокой сополь «Кара-оба» горъ Таныке находится курганъ, высотой 5,50 м. Курганъ отъ времени задерновался. По песчанымъ грядамъ урочищъ Таныке и Кара-агачъ встрѣчается масса большихъ и малыхъ кургановъ, высотой отъ 1 до 4,50 м., съ діаметромъ вершинъ отъ 2 до 15 м. Есть курганы вровень съ поверхностью степи, такъ что только разбросанные кругомъ камни указываютъ на мѣсто кургана.

Въ урочищѣ Кара-агачъ можно встрѣтить дюны, обращенныя руками человѣка въ городища. Такъ, дюны, лежащія у сѣверо-восточныхъ склоновъ горъ Ай-мусыкъ, въ срединѣ разрыты; благодаря этому образовалось подобіе большого двора съ воротами, прорытыми съ южной стороны. Киргизы говорили, что ими здѣсь найдены золотая подкова и бокаль, которые будто-бы выдуло вѣтромъ изъ этихъ песковъ. Въ находкахъ киргизъ въ этихъ мѣстахъ можно сильно сомнѣваться; по всей вѣроятности, эти вещи найдены киргизами въ курганахъ, но они, изъ боязни ответственности, скрываютъ это. Подкову (безъ гвоздей, а только съ отверстіями) киргизы передѣлами на перстни, а бокаль, по ихъ словамъ, у нихъ отобралъ какой-то «чиновникъ».

Прежде чѣмъ перейти къ описанію раскопокъ кургана и предметовъ, найденныхъ въ немъ, сдѣлаемъ небольшую историко-этнографическую справку, касающуюся этого района.

Памятниковъ первобытнаго человѣка, въ видѣ каменныхъ орудій и грубыхъ металлическихъ издѣлій, въ предѣлахъ Акмолинскаго уѣзда до сихъ поръ не найдено, но они, безъ сомнѣнія, есть, такъ какъ во многихъ сосѣднихъ мѣстахъ, напр. по Иртышу и на сѣверѣ, въ Кокчетавскомъ уѣздѣ, найдены каменные

молотки, топоры, наконечники стрѣлъ и др. предметы, принадлежащіе народу, который, повидимому, только что выступалъ на путь культуры. Въ Кокчетавскомъ уѣздѣ близи станицы Котуркульской, въ уроч. Азанбай, при развѣдкахъ жильнаго золота открыта цѣлая фабрика примитивнаго извлеченія золота изъ жильнаго кварца и много каменныхъ орудій. Эти памятники принадлежатъ уже другому племени, стоявшему на болѣе высокой ступени культуры. Племя это современное населеніе называетъ именовъ «чудь».

Въ предѣлахъ Акмолинскаго уѣзда, вблизи описываемаго района, этотъ народъ оставилъ многіе памятники въ видѣ кургановъ, иногда украшенныхъ каменными «бабами», и въ видѣ такъ называемыхъ «чудскихъ копей», на которыхъ впоследствии возникла горная промышленность края. Особенно много такихъ копей въ сосѣднемъ Каркаралинскомъ уѣздѣ, въ 200—250 верстахъ отъ урочища Кара-агачь.

Переходя далѣе къ историческимъ временамъ, необходимо имѣть въ виду, что рассматриваемая область лежитъ вблизи трехъ великихъ историческихъ воротъ, черезъ которыя волны народовъ, разбиваясь о высокіе горные кряжи, недоступные для перехода номадовъ, кочующихъ со всѣми своими стадами, устремлялись и разливались по Арало-Каспійской низменности и отсюда по всей Европѣ. Одни изъ этихъ воротъ—низменность, окружающая озеро Ала-куль, между семирѣченскимъ Алтаемъ и Тербагатаемъ, какъ разъ открывались на равнину къ С. отъ озера Балхаша, къ р. Сары-су и далѣе черезъ урочище Кара-агачь въ Ишимскую степь. Въ I вѣкѣ по Р. Х. здѣсь обитали народы усунь, уступившіе въ концѣ II-го вѣка мѣсто гуннамъ. Далѣе между V и VIII вѣками здѣсь появляются различныя тюркскія племена; позднѣе (IX—XII в.) дулаты, керей, алчинъ, кыпчаки, найманъ, аргынъ и другія. Послѣ походовъ Чингисхана упомянутыя тюркскія племена слились съ монголами, причемъ два племени, найманъ и аргынъ, вошли въ составъ улуса второго сына Чингисхана—Джагатая.

Въ XIV вѣкѣ кочевья ихъ достигали рр. Сары-су и Нуры, а слѣдовательно и уроч. Кара-агачь. На развалинахъ этого улуса въ XV вѣкѣ выступаютъ на историческую сцену тюркскія племена, вошедшія впоследствии въ составъ средней киргизской орды, остатки которой находятся въ этихъ мѣстахъ по настоящее время.

У мѣстныхъ киргизъ сохранились преданія объ однихъ только калмыкахъ (калмакъ), и всѣ памятники старины они считаютъ остатками этого народа. Но это справедливо только отчасти, и вотъ по какимъ соображеніямъ. Калмыки, представляющіе союзъ нѣсколькихъ западныхъ монгольскихъ племенъ (джунгаровъ,

торгоутовъ, хошоутовъ, хойтовъ и дербетовъ), въ 1618 году подъ предводительствомъ Хо-урлюка, вслѣдствіе внутреннихъ усобицъ и борьбы съ восточными монголами, оставили Джунгарію и ушли на сѣверо-западъ. Весьма вѣроятно, что они шли по долинѣ р. Или, обогнули съ сѣверо-восточной стороны оз. Балхашъ и черезъ Сары-су, Нуру, Ишимскую степь достигли Тобола. Подобравъ здѣсь прежде выступившія мелкія калмыцкія орды, они въ 1630 году появляются уже на берегахъ Волги. Такимъ образомъ пребываніе ихъ въ этихъ мѣстахъ было на этотъ разъ кратковременнымъ, но затѣмъ они появляются здѣсь еще разъ. Именно, большая калмыцкая орда въ 33.000 кибитокъ (160.000 душъ) въ 1771 году двинулась съ Волги обратно въ Джунгарію. Путь ея былъ черезъ Уралъ, Тургайскую область и Атбасарскій уѣздъ Акмолинской области къ р. Сары-су. Здѣсь калмыки встрѣтили сильное сопротивленіе со стороны Средней Киргизской орды и были продвинуты на югъ къ оз. Балхашу въ песчаную пустынную степь, гдѣ большинство ихъ погибло отъ голода и безводія, и только 70 тысячъ достигло предѣловъ Китая; весь переходъ былъ совершенъ ими въ 8 мѣсяцевъ. И на этотъ разъ калмыки не могли оставить въ степи значительныхъ памятниковъ, кромѣ воспоминаній о себѣ, какъ о слабомъ, не заслуживающемъ уваженія народѣ.

Въ 1730 году султанъ младшей орды Абулхайръ принялъ русское подданство. Съ этого времени и до третьей четверти XIX вѣка всѣ киргизскіе роды постепенно признали русскую власть; исключеніе представляютъ только найманы и керей, ушедшіе въ предѣлы Китая.

Послѣ этой небольшой справкѣ перейдемъ къ описанію раскопокъ.

Вскрытый нами курганъ находится на песчаномъ увалѣ, въ 4-хъ верстахъ къ С. отъ озера Сары-куль. Курганъ имѣетъ видъ усѣченного конуса; высота его—3,5 метровъ, діаметръ вершины—10,5 м., по скатамъ—10,6 м. У основанія курганъ обведенъ канавой, большая часть которой осыпалась. Канавка имѣетъ перешеекъ съ восточной стороны. По поверхности кургана каменный (кварцитъ, граниты и песчаники) покровъ, заросшій ковылемъ и короганникомъ. Курганная насыпь состоитъ изъ песку, который сильно уплотнился отъ времени. Среди песку встрѣчаются обломки известняковъ и песчаниковъ. Центръ кургана, діаметромъ 2,8 м., отличается отъ боковыхъ частей: онъ сложенъ изъ камней и черного песку, окрашеннаго гумусомъ, съ корнями растений.

Курганъ вскрытъ двумя разрѣзами, съ З. на В. и съ Ю. на С. При раскопкѣ обнаруженъ на глубинѣ 0,90 м. слой березоваго угля, перемѣшаннаго съ пескомъ. Непосредственно подъ этимъ слоемъ, въ направленіи съ З. на В.

лежала «каменная баба» высотой 0,71 м. Она грубо высѣчена изъ гранита: округлена только голова и часть плечей, лица и туловища нѣтъ. Есть нѣкоторые признаки, указывающіе, что лицо стесано уже впоследствии. Далѣе, на глубинѣ 1,70 м. встрѣтили каменный ящикъ длиной въ 1 м., сложенный изъ плитъ песчаника, безъ цемента; куски сгнившаго дерева, найденные внутри ящика, указываютъ, что сверху его была деревянная покрывка. Въ этой гробницѣ найденъ костякъ, по всѣмъ признакамъ женскій, обращенный лицомъ на востокъ. Кромѣ черепа, сохранились только мелкія косточки ступней и кистей рукъ; всѣ остальные обратились въ костяную труху. Достать весь черепъ не удалось, большая часть его, при самомъ осторожномъ прикосновеніи, рассыпалась; остались только лобная, носовая и скуловая кости. По этимъ даннымъ оказалось возможнымъ опредѣлить лицевой уголъ— 71° (?), скуловую ширину—116 мм., показатель глазницы—83,8 и показатель носа—57. Окружность черепа—550 мм. Черепъ брахикефальный. На немъ остатки волосъ чернаго или, точнѣе, темно-каштановаго цвѣта. Толщина волоса средняя, поперечное сѣченіе круглое. Кости рукъ были найдены по сторонамъ туловища.

Параллельно человѣческому костяку лежалъ костякъ (неполный) лошади, головою къ ногамъ человѣка. Сохранился только черепъ, остальные кости обратились въ труху.



Рис. 1 (1/2).

На черепѣ человѣка былъ надѣтъ золотой вѣнчикъ (рис. 1) на мѣдной основѣ, имѣвшей толщину въ 1,2 мм.; золотой листъ толщиной не превышалъ $\frac{1}{4}$ мм. Къ мѣдной части сверху припаяны мѣдныя дуги, на которыхъ висѣли коническія подвѣски изъ тонкаго листового золота. Припаянными найдены только двѣ дуги, остальные уничтожились. Подвѣсокъ оказалось 15. Съ внутренней стороны вѣнчика была подкладка изъ шерстяной матеріи, остатки которой сохранились въ видѣ небольшихъ черныхъ кусковъ рѣдкаго грубаго плетенія. Длина вѣнчика по окружности 49 см., высота—4 см. Сзади на черепѣ концы вѣнчика не соприкасались, а были соединены на разстояніи 60 мм. мѣдной

проволокѣ толщиной въ 1 мм. На вѣншей поверхности вѣнчикъ имѣетъ точечныя украшенія. Точки сгруппированы въ маленькіе равносторонніе треугольнички; въ каждой сторонѣ по 4 точки и одна въ срединѣ, всего въ треугольничкѣ 10 точекъ; длина стороны 5,5 мм. Треугольнички размѣщены въ вертикальныя столбцы, по шести въ каждомъ, при чемъ вершины треугольничковъ одного столбца приходятся противъ основаній другого. Почти на срединѣ вѣнчика два вертикальныя столбца обращены другъ къ другу основаніями, а отсюда вершинами въ разныя стороны къ концамъ вѣнчика. Всѣхъ вертикальныхъ столбиковъ—96. На внутренней сторонѣ листа точкамъ соотвѣтствуютъ углубленія. Подвѣски имѣютъ видъ пустотѣлыхъ конусовъ. Діаметръ основанія ихъ различенъ и колеблется отъ 9 до 13 мм.; высота подвѣсокъ—28 мм. Къ вершинѣ припаяны колечки изъ того же сплава, которыми подвѣски приврѣпляются къ мѣднымъ дужкамъ. По поверхности подвѣсокъ рубчики въ видѣ винтообразной линіи.

Сплавъ, изъ котораго приготовлена облицовка вѣнчика, содержитъ:

Аи	400 частей.
Аг	500 »
Лигатура	100 »

Сплавъ подвѣсокъ:

Аи	402 частей.
Аг	526 »
Лигатура	72 »

Составъ лигатуры не опредѣленъ, но въ ней, повидимому, содержится значительное количество мѣди.

Рядомъ съ черепомъ найдены слѣдующія украшенія:

1) Два продолговатые столбика съ отогнутыми концами (рис. 2). Длина столбиковъ—88 мм., поперечное сѣченіе 11×14 мм.; длина плоскихъ отогнутыхъ частей—28 мм. Къ одной изъ узкихъ сторонъ столбика, у основанія отогнутыхъ концовъ, припаяны узкими сторонами два равнобедренныхъ треугольника съ вершинами, загнутыми въ сторону приподнятыхъ концовъ. Основой столбиковъ слу-



Рис. 2 (н. в.).

жить плотная бѣлая глина; со всѣхъ сторонъ этотъ глиняный столбикъ закрытъ золотымъ орнаментированнымъ листомъ. По двумъ широкимъ сторонамъ столбика расположены въ рядъ алмадины, шпинель и янтарь. Камни, въ числѣ шести съ каждой стороны, укрѣплены въ гнѣздахъ, діаметромъ въ 6 мм.; разстояніе между ихъ центрами—15 мм. Въ промежуткахъ между гнѣздами — точечныя украшенія, сгруппированныя въ треугольники по 15 точекъ въ каждомъ, обращенные вершинами къ срединѣ широкихъ сторонъ столбика. Основанія гнѣздъ, въ которыхъ вставлены камни, также украшены точками. На ребрахъ столбика золотая же витая проволока, діам. 1 мм. Приподнятые концы столбика имѣютъ толщину нѣсколько меньшую, чѣмъ самъ столбикъ. На сторонѣ, обращенной къ вершинамъ загнутыхъ треугольниковъ, размѣщены въ два ряда шесть алмадиновъ круглой и яйцевидной формы; они укрѣплены также въ гнѣздахъ, діаметромъ 4—5 мм. Между рядами четыре треугольника изъ точекъ, обращенные вершинами къверху. Между камнями и боковой витой полоской тѣ же точечныя украшенія. Одна изъ узкихъ сторонъ столбиковъ украшена подобными же точками, соединенными по три и расположенными въ два ряда; между рядами—витая полоска изъ золота. Вторая узкая сторона, на которой укрѣплены основанія изогнутыхъ треугольниковъ, гладкая, со слѣдами припайки. На ней, вѣроятно, были стрѣльчатые украшенія изъ пластинокъ перламутра. Слѣды подобныхъ вставокъ перламутра видны на внѣшней поверхности одного изогнутаго треугольника.

Эти два главные столбика, по всей вѣроятности, были соединены между собой одними концами подъ угломъ, а къ другимъ концамъ были припаяны мѣдныя кольца, соединившіяся между собой цѣпью; впрочемъ, слѣдовъ этой цѣпи не сохранилось.

Столбики были найдены въ положеніи, близкомъ къ вертикальному, вдавленными въ костяную труху, перемѣшанную съ пескомъ.

2) Двѣ золотыя серьги (рис. 3 а и б); основаніе ихъ высотой въ 30 мм.,



Рис. 3^а (н. в.).



(Рис. 3^б н. в.)

ширною 26 мм.; высота выемки 22 мм., ширина ея у основанія 11 мм. Основанія серегъ, какъ и столбики, вылѣплены изъ глины; съ поверхности со всѣхъ сторонъ покрыты листомъ изъ золота. Одна сторона ихъ (а) плоская, другая (б)—выпуклая. Обѣ стороны украшены

альмандинами (по три съ каждой стороны) помѣщенными въ гнѣздахъ, расположенныхъ въ вершинахъ треугольника. Камни яйцевидной формы, размѣры ихъ по длинной оси — 6,5 мм., по короткой — 5 мм. Гнѣзда окружены точками; такими же точками, сгруппированными въ треугольнички по три, по шести и по пятнадцати штукъ, украшена вся выпуклая сторона въ мѣстахъ, свободныхъ отъ камней. На плоской сторонѣ точки сгруппированны по три. Въ приподнятые концы вставлены мѣдныя проволочки.

3) Пластинка изъ золота въ видѣ пизкой, широкой буквы П. На верхней широкой части помѣщены въ два ряда, по три въ рядъ, вставки изъ янтаря, укрѣпленные въ гнѣздахъ эллиптической формы. Промежутки между янтарями заняты точками, соединенными или въ треугольнички по три, по шести и по десяти штукъ, или въ ромбы по 30 штукъ. На боковыхъ частяхъ тѣ же камни по три въ одинъ рядъ. Гнѣзда, въ которыхъ помѣщаются камни, окружены точками; въ промежуткахъ между ними — треугольнички, составленные изъ шести точекъ.

4) Мелкія частицы одного украшенія въ видѣ пластинокъ, трубочекъ и пр. Всѣ эти вещи тонкой, изящной работы.

Сплавъ, изъ котораго приготовлены украшенія, содержитъ:

Au	360 частей.
Ag	544 «
Лигатура	96 »

5) У поясицы костяка найдено 16 янтарныхъ кружочковъ различного діаметра (отъ 12 до 20 мм.) и толщины (отъ 5 до 8 мм.). Въ центрѣ кружочковъ просверлены отверстія, діаметромъ въ 5 мм. Это остатки пояса (рис. 4).



Рис. 4 (н. в.).

6) Стекланный бокаль, высотой 0,16 м., почти цилиндрической формы, слегка суживающійся книзу, на невысокой (35 мм.) подножкѣ (рис. 5). Діаметръ стакана вверху — 100 мм., внизу — 62 мм., діаметръ основанія подножки — 53 мм., а самой узкой части — 20 мм. Стекло бокала блѣдно-зеленоватаго цвѣта; въ верхней части и на подножкѣ замѣтны слѣды эмали.

Въ 50 мм. отъ верхнаго края бокала—пять горизонтальныхъ, мало замѣтныхъ рубчиковъ; разстояніе между ними постепенно увеличивается книзу отъ 1,5 до 3,5 мм. Ниже рубчиковъ идетъ зигзагообразная, болѣе выпуклая полоска шир. въ 3 мм., синяго цвѣта. Зигзаги не одинаковой величины, высота ихъ колеблется отъ 6 до 13 мм. Нижніе углы зигзаговъ касаются шестого и седьмого горизонтальнаго рубчика; всѣхъ рубчиковъ восемь, изъ нихъ три послѣднихъ болѣе рельефны. Между восьмымъ горизонтальнымъ рубчикомъ и дномъ бокала выпуклыя ребра, высотой въ 2 мм., шириною 3 мм. въ видѣ девяти узкихъ, не всегда правильныхъ буквъ X, длиною въ 62 мм. Концы буквъ вверху и внизу соединены между собой. Дно болѣе толстаго стекла и составляетъ одно цѣлое съ подножкой. Бокалъ, раздавленный камнемъ на мелкіе куски, былъ найденъ у лѣваго плеча костяка.

При дальнѣйшемъ углубленіи встрѣтили только плотно утрамбованный песокъ съ обломками горныхъ породъ. На глубинѣ 1,78 м. отъ дна склепа или 3,56 м. отъ поверхности кургана была обнаружена коренная порода.

Отъ какого же племени или народа остался этотъ курганъ?

Курганъ, вѣроятно, принадлежитъ болѣе древнему народу, чѣмъ тотъ, отъ котораго остались предметы. На это указываетъ болѣе новая по строенію срединная часть кургана. Имъ воспользовались впоследствии для новой могилы. Предметы погребальной обстановки указываютъ, повидимому, на IX вѣкъ по Р. X. или нѣсколько позже. Покойница, надо полагать, принадлежала къ тюркскому племени.

Горный инженеръ А. Козыревъ.



Рис. 5 (1/2).

Отчетъ о раскопкахъ въ Херсонесѣ Таврическомъ въ 1903 году.

I. Раскопки вдоль береговой оборонительной стѣны близъ склада древностей.

(Продолженіе раскопокъ 1892 и 1894—1895 гг.).

Здѣсь раскопки въ отчетномъ году производились вдоль береговой стѣны съ южной стороны (гдѣ насыпь достигаетъ 5,10 м. глубины), пока лишь въ верхнемъ римско-византійскомъ наслоеніи, и съ сѣверной стороны до самой скалы, которая, постепенно поднимаясь, настолько приближается къ поверхности, что крайнія къ сѣверу зданія, обнаруженныя въ отчетномъ году, частью вырублены въ скалѣ. Углубленіе до скалы или, вѣрнѣе, до уровня моря въ южной части раскопокъ предполагается окончить въ 1904 году на всемъ протяженіи вдоль береговой стѣны до самаго склада древностей.

Все пространство, показанное на прилагаемомъ планѣ (табл. I) внутри прямоугольныхъ изгибовъ береговой оборонительной стѣны *I*, занято въ настоящее время казематомъ, построеннымъ военнымъ вѣдомствомъ въ 1901 г. Благодаря любезному разрѣшенію начальника инженеровъ Севастопольской крѣпости, сѣверный земляной откосъ можетъ быть отвѣсно срезанъ во внутренней линіи стѣны *I* для разслѣдованія этой части древняго города.

Съ берега Карантинной бухты калитка *A* вела въ городъ улицами: къ *B*. вдоль стѣны *I* и къ *C*. вверхъ по уклону, причемъ слѣва отъ калитки, въ разстояніи 1,96 м., береговая стѣна сворачивала къ С.-З. подъ прямымъ угломъ и, пройдя 8,18 м., снова подъ прямымъ угломъ направлялась къ Ю.-З.

Въ калиткѣ *A* былъ найденъ *in situ* каменный, перебитый на двѣ части порогъ съ уцѣлѣвшей желѣзной пятой для вращенія дверей. Въ разстояніи 26 м. отъ калитки береговая стѣна *I* пересѣкаетъ другую, болѣе древнюю, низко сломанную стѣну *B*, еще не разслѣдованную въ отчетномъ году. Въ разстояніи 12,85 м. отъ калитки по сѣверной улицѣ, въ слабомъ выступѣ въ лѣвой стѣнѣ обнаружена прекрасно сохранившаяся усыпальница византійской эпохи *B*, сложенная въ видѣ удлиненнаго прямоугольника изъ каменныхъ плитъ на извести.



Рис. 1 (1/2).

Усыпальница имѣетъ 1,95 м. длины, 1,78 м. вышины и 0,80 м. ширины внутри; полъ ея состоитъ изъ 3-хъ плитъ съ 8 продольными сквозными отверстіями, вѣроятно, для осушки гробницы. Внутри склепа оказались 8 остововъ: стараго челоука, 6 взрослыхъ и ребенка моложе года (зубки у него еще не вышли и лишь начали прорѣзываться). Верхній остовъ молодого челоука былъ погребенъ въ деревянномъ гробѣ, отъ котораго сохранились лишь полуистлѣвшіе куски досокъ и 4 желѣзныхъ гвоздя, разрушенныхъ ржавчиной. На головѣ уцѣлѣли приставшіе къ черепу куски шелковой скуфьи, которая снизу была оторочена лентой, сотканной изъ золотыхъ и синихъ нитей съ шахматнымъ узоромъ изъ мелкихъ параллелограммовъ. У остова лежалъ деревянный гребень, разломанный на двѣ части. При разслѣдованіи склепа найдены: 4 бронзовыя бубенчиковидныя пуговицы; обломки браслета изъ золотистаго стекла; части второй скуфьи; женскіе волосы, заплетенные въ мелкія косички; обрывки кружевъ; кусокъ шерстяного шнура; части широкаго шелковаго пояса съ вытканными изображеніями челоуческой фигуры лицомъ къ зрителю, льва, пѣтуха и орнаментомъ ¹⁾.

Два обрывка найденной ткани см. на рис. 1 и 2.



Рис. 2.

Изъ обнаруженныхъ въ этой части городища 8 помѣщений только 3 (см. на планѣ №№ 1, 3 и 4) имѣли выходы, въ остальныхъ же ни наружныхъ, ни внутреннихъ дверей не найдено. Повидимому, все эти помѣщенія представляли собою подвалы съ хо-

¹⁾ Подобная шелковая ткань съ изображеніемъ всадника, также лицомъ къ зрителю, тогда какъ лошадь изображена идущей вправо, была найдена въ 1891 г. въ усыпальницѣ съ южной стороны новаго собора и изображена въ *Отчетѣ Имп. Археолог. Ком.м.* за 1891 г., с. 5, рис. 2.

дами-люками въ деревянныхъ потолкахъ, на что указываютъ отверстія для балокъ, сохранившіяся въ стѣнахъ, и служили торговыми и хозяйственными складами.

Улица отъ горизонта скалы при помѣщеніи № 1 постепенно понижалась къ бухтѣ; при ея разслѣдованіи потребовалось обнаружить всю скалу, очистивъ ее отъ земли, и значительно понизить уровень улицы; вслѣдствіе этого и получается теперь ошибочное представленіе, что всѣ обнаруженныя помѣщенія, находившіяся въ свое время ниже уровня улицы, были одноэтажными жилыми зданіями съ дверями и окнами на улицу. Но это опровергается еще и уцѣлѣвшими на значительной вышинѣ стѣнами $d-d$, сложенными изъ кубовидныхъ камней на прочномъ известковомъ растворѣ съ прокладкой кирпичей въ 4 ряда въ каждомъ поясѣ, и солидной толщиной и кладкой на извести большей части остальныхъ стѣнъ въ помѣщеніяхъ №№ 1—5 и 7. Не подлежитъ сомнѣнію, что въ этихъ приморскихъ кварталахъ, прилегавшихъ къ береговой полосѣ древняго коммерческаго порта, каждый клочекъ земли былъ утилизированъ и всѣ жилыя помѣщенія имѣли подвалы, какъ это ясно видно и на сосѣднемъ участкѣ, рядомъ съ складомъ древностей ¹⁾). Въ самое позднее время византийской эпохи пришедшія въ разрушеніе стѣны зданій, сложенные изъ штучнаго камня на извести, исправлялись бутовымъ камнемъ на глинѣ или вѣрнѣе на уличной грязи (см. на планѣ исправленіе стѣнъ въ постройкахъ №№ 3, 4, 6 и 8), а свободная полоса между береговой оборонительной стѣной и линіей ближайшихъ зданій болѣе ранняго времени застраивалась разными торговыми складами вплотную къ самой стѣнѣ ²⁾).

При разслѣдованіи этой части городища найдены:

I. Памятники эпиграфическіе. Верхній правый (отъ зрителя) уголь мраморной стелы съ частью фронтона, украшеннаго выпуклымъ орнаментомъ и съ гладкой рамой, внутри которой сохранилась часть декрета римской эпохи ³⁾).

Амфорныя ручки: а) одна херсонесская съ именемъ астинома Ироксена; б) 7 родосскихъ; в) съ монограммой фабриканта ΘE ⁴⁾); г) съ монограммой $R \begin{matrix} X \\ E \end{matrix} C$ внутри круга; верхняя буква сбита (не монограмма ли это города Херсонеса, какъ на монетахъ Юстиніана I?).

¹⁾ Ср. *Отчетъ Имп. Археолог. Комм.* за 1894 г., стр. 55.

²⁾ См. планъ раскопокъ въ *Отч. Имп. Археолог. Комм.* за 1894 г., с. 53, №№ 3—7 и 16.

³⁾ Изданъ В. В. Латышевымъ въ *Изв. Имп. Археолог. Комм.* вып. 14, стр. 102, № 11.

⁴⁾ Какъ выяснили находки 1900 г., на нѣкоторыхъ амфорахъ мѣстнаго производства имя астинома помѣчалось на одной, а монограмма фабриканта (всегда

Graffiti на обломкахъ глиняной посуды: чернолаковой—21, буролаковой—10, коричневой и краснолаковой—3 и простоглиняной—1, а всего—35.

Днище тарелки изъ толстаго сѣраго стекла съ штепелемъ снизу НР въ листѣ.

II. Монеты. Всѣхъ монетъ при описанныхъ раскопкахъ найдено 922, въ томъ числѣ: 1) Херсонесскихъ 434; изъ нихъ: а) греческаго періода 17: описанныхъ въ каталогъ Бурачкова (т. XIV, №№ 8, 21, 27, 37—40; т. XV, №№ 54—57, 68, 69 и 71) 12 и 5 покрытыхъ окисью и не поддавшихся очисткѣ по способу Крафтинга, но по несомнѣннымъ признакамъ принадлежащихъ автономному Херсонесу; б) римскаго періода 21; изъ нихъ: 19 описанныхъ у Бурачкова (т. XVI, 89—90, 96, 98, 99, 102—104, 106, 108—110, 114, 117) и 2 не описанныя, съ такими же изображеніями, какъ у Бурачкова, т. XVI, 103—104, но совершенно уродливыя и меньшей величины; в) византійскаго періода (отъ Юстиніана I до Василя II и Константина XI) 396; въ этомъ числѣ встрѣтились не описанныя у Бурачкова: а) Льва VI съ бюстомъ императора 4 экз. и его же свинцовая 1; б) его же и Александра: 2 начальныя буквы безъ креста—2 экз.; γ) Романа I, съ такой же монограммой, какъ у Бурачкова XVII, 122, но иной формы—22 экз.; такихъ же меньшей величины и очень тонкихъ—46 экз.; δ) 1 экз. неизвѣстнаго императора: X—TT.—2) Прочихъ колоній Понта Евксинскаго 11, въ томъ числѣ: Пантикапейская 1, послѣднихъ боспорскихъ царей (оч. плох. сохр.) 8 и Амисскихъ (оч. плох. сохр.) 2.—3) Неизвѣстныхъ греческихъ монетъ, не поддавшихся очисткѣ, 25.—4) Римскихъ и византійскихъ императоровъ, начиная отъ Септимія Севера,—432 (въ томъ числѣ разрушенныхъ окисью, стертыхъ и неразборчивыхъ 130).—5) Хановъ Крыма и Золотой Орды—17, въ томъ числѣ: 1 серебряная малая и 16 мѣдныхъ разной величины.—6) Три средневѣковыхъ одинаковой величины въ 0,02 м., очень тонкихъ, съ латинскими надписями готическаго характера и съ изображеніями: на одной сторонѣ герба въ видѣ щита, а на другой букранія съ полумѣсяцемъ и двумя звѣздами (найдены всѣ въ одномъ мѣстѣ).—3 свинцовыя печати византійской эпохи, сильно поврежденныя, съ греческими надписями, монограммами и изображеніями святыхъ.

III. Скульптура. Уголь верхней части небольшого жертвенника ¹⁾, предлѣшь монограмма, но не имя) на другой ручкѣ; на иныхъ имя астинома и монограмма фабриканта были размѣщены на одной ручкѣ, а на нѣкоторыхъ монограмма фабриканта совершенно отсутствовала. См. *Изв. Имп. Археолог. Ком.м.* вып. 2, с. 24.

¹⁾ Подобенъ найденнымъ въ 1896 г. въ гробницѣ № 637 и въ 1900 г. въ землѣ, вынутой изъ колодца. См. *Изв. Имп. Археолог. Ком.м.* вып. 2, с. 22, рис. 22.

ставляющій художественно исполненный карнизъ съ фронтономъ и акротеріемъ; отъ нижнихъ фигуръ сохранился одинъ лишь бюстъ мужчины.

IV. Посуда. 4 днища отъ большихъ глиняныхъ блюдеъ подъ чернымъ лакомъ, съ характернымъ круглымъ углубленіемъ по серединѣ, которое иногда бываетъ обнесено буртикомъ (послѣдній на одномъ блюдеъ былъ съ 3-мя симметрично расположенными разрѣзами); 28 обломковъ чернолаковой посуды другихъ формъ: тарелокъ, мисокъ, блюдечекъ, солоновокъ (?), киликовъ, лекиновъ; 14 обломковъ чернолаковыхъ сосудовъ съ остатками живописи; 236 обломковъ краснолаковыхъ тарелокъ, мисокъ, блюдечекъ, чашечекъ и кувшинчиковъ римской эпохи; 298 обломковъ посуды (преимущественно тарелокъ), покрытой лакомъ бурнымъ и графитоваго блеска ¹⁾; часть ручки отъ большого, плохо обожженного сосуда съ вдавленнымъ изображеніемъ креста такой формы, какая часто встрѣчается на самыхъ позднихъ христіанскихъ надгробіяхъ; круглая крышка (0,75 м. діам.) отъ сосуда съ остаткомъ ручки въ видѣ кольца сверху (такія крышки, какъ выяснили раскопки, придеъльвались наглухо въ ручкѣ сосуда, свободно поднимаясь и опускались по ней съ помощью верхняго кольца); 3 крышки отъ амфоръ обычнаго типа, которыя закрѣплялись цемянкой или известью и которыми закрывались также пепельныя урны; кувшинчикъ въ 0,06 м. выш. одноручный съ носикомъ, какъ на чайникахъ; 2 низкіе кувшинчика безъ ручекъ, грубой работы; 529 обломковъ разноцвѣтной поливной посуды, нѣкоторые съ остатками орнамента.

8 обломковъ чернолаковыхъ лампочекъ; 4 обломка лампочекъ безъ лака, но античной формы; 2 обломка грубыхъ лампочекъ въ видѣ блюдца съ загнутыми краями и съ носикомъ для фитиля; 3 обломка лампочекъ съ двумя носиками для фитилей на противоположныхъ концахъ и съ сквознымъ отверстіемъ по серединѣ для надѣванія на остроконечный стержень подставки ²⁾; 6 обломковъ краснолаковыхъ лампочекъ римской эпохи; лампочка, украшенная сверху выпуклымъ изображеніемъ раковины; 2 лампочки безъ украшеній; лампочка малая крайне грубой работы; лампочка христіанской эпохи (ручка съ выпуклымъ крестомъ отбита и не разыскана); 25 ножекъ, отбитыхъ отъ стеклянныхъ, сильно расширяющихся, рюмковидныхъ сосудовъ (повидимому, лампадокъ, съ которыми молящіеся стояли въ храмахъ).

Бронзовый сосудъ въ видѣ кубка, сильно поврежденный (недостаеъ ручки

¹⁾ Находки 1900 г. выяснили, что подобная посуда, подражавшая античнымъ формамъ, производилась на мѣстѣ. См. *Изв. Имп. Археолог. Комм.*, вып. 2, с. 20—21.

²⁾ Не употреблялись ли подобныя лампочки въ христіанскихъ храмахъ Херсонеса, укрѣпляясь на тѣхъ толстыхъ заостренныхъ бронзовыхъ стержняхъ съ плоскимъ круглымъ основаніемъ или на 3-хъ ножкахъ, которые часто встрѣчаются при раскопкахъ верхняго городища?

и кусковъ сбоку и сверху у горла); бронз. ковшъ съ носикомъ для выливанія, сильно поврежденный; ручка изъ полосовой бронзы (0,015 м. шир. и 0,008 м. толщ.), на одномъ концѣ раздвоенная, отъ большого кувшина, къ которому она прикрѣплялась на заклепкахъ; своимъ устройствомъ она напоминаетъ ручки на пынѣшнихъ пивныхъ кружкахъ съ откидными крышками.

V. Хозяйственные орудія, инструменты, приборы. Жерновъ каменный отъ ручной мельницы; 3 точильныхъ бруска безъ дырочекъ для ношенія у пояса; брусочекъ изъ твердаго бѣлаго камня съ начатой, но не оконченной дырочкой; обломокъ бронзоваго ключа; формочка изъ твердаго камня въ видѣ пластинки (0,09×0,05×0,02 м.), съ приспособленіемъ съ обѣихъ сторонъ для отливки четырехъ колець, по два сразу; сохранились свинцовыя заклепки для прикрѣпленія недостающихъ двухъ пластинокъ; курантъ изъ твердаго камня для растиранія красокъ; скребокъ кремневый въ 0,065 м. дл. и 0,005—0,01 м. шир., изогнутый, съ острыми сторонами, весьма типичный; множество большихъ желѣзныхъ гвоздей съ круглыми шляпками, соединенныхъ ржавчиной въ одну массу.

VI. Оружіе. 26 метательныхъ камней отъ катапульта и 2 бронз. наколечника стрѣлъ.

VII. Сбруя. Бубенчикъ бронзовый круглый (0,022 м. діам.), съ отломаннымъ ушкомъ; пряжка бронз. безъ язычка, но съ отверстіями на 4 стороны.

VIII. Рыболовство. 75 большихъ бронзовыхъ рыболовныхъ крючковыхъ, изъ коихъ 58 найдены въ жилищѣ помѣщеніи верхняго города, вѣроятно, въ домѣ рыбака; 2 иглы бронзовыя (0,21 м. дл.) для вязанія сѣтей; 6 грузилъ для сѣтей изъ обожженной глины въ видѣ усѣченныхъ пирамидокъ, съ штампованными изображеніями, пострадавшими отъ тренія о землю; 35 такихъ же грузилъ безъ слѣдовъ изображенія; 2 грузила изъ того же матеріала, цилиндрической формы; 3 грузила въ видѣ пластинокъ съ дырочками по концамъ и продольнымъ желобкомъ для предохраненія бичевы отъ тренія о землю; 3 свинцовыя грузила въ видѣ массивныхъ колець, формы для отливки которыхъ дважды были найдены при раскопкахъ городища.

IX. Рукодѣлія. Бронзовый наперстокъ большой (внутри былъ подложенъ кусочекъ ткани, такъ какъ наперстокъ, вѣроятно, былъ не по величинѣ пальца его владѣльца); такой же наперстокъ малый; наперстокъ изъ отпиленной верхушки оленьяго рога; 12 пряслиць изъ обожженной глины и 6 изъ краснаго шифера; 2 шильца костяныя, одно въ 0,08 м. дл., другое въ 0,04 м.

X. Игры. Шашка костяная, украшенная кружками съ точкой по срединѣ; такая же шашка, украшенная вырѣзаннымъ вглубь двойнымъ крестомъ;

61 экз. астрагаловъ; кубикъ изъ кости съ очками 1—6 въ видѣ двойныхъ кружковъ съ точкой внутри; 24 шарика изъ обожженной глины; плоскій кружокъ (0,025 м. діам.), вырѣзанный изъ черепка глинянаго сосуда подъ зеленой поливой,—быть можетъ шашка примитивнаго устройства.

XI. Наряды, украшенія. Бронзовый перстень поврежденный, съ вогнутымъ изображеніемъ лошади, грубой работы; бронз. пряжка поясная, простѣйшаго вида; сердоликовая пронизь въ видѣ 14-гранника; 99 обломковъ отъ стеклянныхъ разноцвѣтныхъ браслетовъ разной формы; 3 круглыя выпуклыя стеклянныя вставки изъ перстней; вставка синяго стекла овальная (0,007 × 0,005 м.) съ вырѣзаннымъ вглубь четырехконечнымъ крестикомъ (встрѣчается впервые); пуговица бронз. бубенчиковидная.

XII. Церковныя древности. Дискосъ бронзовый въ видѣ точеной тарелки (0,11 м. діам.) на 3-хъ ножкахъ въ 0,015 м. выш., изъ коихъ одна отломана и не разыскана, по срединѣ кругъ (0,06 м. діам.), обнесенный буртикомъ, а въ центрѣ круга слѣды отломаннаго блюда на ножкѣ или чаши; кусокъ бронзовой продыравленной крышки отъ вацы на прямой длинной ручкѣ; кусокъ гонвой проволочной лампадной цѣпочки.

XIII. Строительныя части храмовъ и зданій. Обломокъ каннелированной колонны въ 0,60 м. діам., изъ желтоватаго известняка; розетка изъ обожженной глины, сильно поврежденная, служившая украшеніемъ фронтона; по срединѣ полукруга, обнесеннаго 9-ю продолговатыми листьями разной величины, между лучами помѣщается сильно выпуклая красивая молодая головка, снизу отбитая; наибольшая величина обломка 0,19 м., наиб. ширина 0,18 м.; 22 кирпича продолговатыхъ (0,28 × 0,16 × 0,03 м.); 17 кирпичей половыхъ квадратныхъ (0,30 × 0,30 × 0,04 м.)¹⁾; 6 кусковъ толстыхъ стеколъ; 5 кусковъ красной краски, найденные на днѣ разбитой амфоры.

XIV. Матеріалы для издѣлій. 14 отпиленныхъ верхушекъ козьихъ роговъ для приготовленія ручекъ для ножей, наперстковъ и другихъ издѣлій; 2 куса оленьяго рога.

XV. Кости животныхъ. 2 большихъ клыка дикихъ кабановъ.

II. Раскопки внутри монастырской усадьбы.

(Продолженіе раскопокъ 1902 г.).

Раскопки внутри монастырской усадьбы, на мѣстѣ древняго акрополя, которыя начаты осенью 1902 г. и будутъ систематически продолжаться до тѣхъ

¹⁾ Такими кирпичами вымащивались также полы въ пашенныхъ ямахъ, стѣны которыхъ оштукатуривались чрезвычайно прочной цемянкой.

поръ, пока не будутъ разслѣдованы всѣ незастроенные участки, — представляютъ выдающійся интересъ и рѣзко отличаются отъ раскопокъ, производящихся на окраинахъ древняго города. Несмотря на принятое на себя обязательство производить здѣсь раскопки плантажнымъ способомъ, съ распланировкой мѣстности, въ отчетномъ году, въ видѣ счастливаго исключенія, я имѣлъ возможность производить работы между старой монастырской гостинницей и малой церковью обычнымъ способомъ, съ отвозкой на сторону земли, такъ какъ встрѣтилась необходимость скрыть большой насыпной курганъ, имѣвшій въ центрѣ 6.40 м. вышины. Границы кургана составляли: съ южной стороны периволь крестообразнаго храма (см. лит. В на планѣ табл. II), открытаго въ 1897 г., съ С.-З. и С.-В. улицы, отдѣленные отъ кургана современной оградой, сложенной на фундаментахъ древнихъ уличныхъ стѣнъ византийской эпохи, далѣе къ С.-В. площадь, незначительная часть которой, впереди главнаго монастырскаго корпуса, занята цвѣтникомъ и пчельникомъ. Въ разслѣдованію этого обширнаго кургана было приступлено 10 апрѣля; благодаря переносной желѣзной дорогѣ и уклону мѣстности, облегчавшему движеніе груженыхъ вагонетокъ, всѣ работы, включая разслѣдованіе до скалы и распланировку подошвы кургана, были окончены въ послѣднихъ числахъ декабря, причемъ одновременно производились еще раскопки въ восточной оконечности городища (см. выше гл. I) и у крестообразнаго храма близъ монастырскихъ огородовъ (см. ниже гл. III).

Сверху кургана оказались остатки стѣнъ небольшихъ построекъ позднѣйшаго времени, сложенныхъ изъ бутоваго камня на глинѣ, всюду со слѣдами бывшаго пожара. Ниже курганъ, по характеру наслоеній, рѣзко раздѣлялся на двѣ части, восточную и западную, между которыми проходила съ Ю. на С. древнегреческая оборонительная стѣна А, отъ которой подъ курганомъ сохранились хотя и незначительные, но весьма характерные остатки и въ одномъ мѣстѣ даже часть облицовки изъ штучныхъ камней, украшенныхъ рустами. Вся та сторона кургана, которая была расположена за оборонительной стѣной, и, слѣдовательно, въ греческую эпоху находилась за городомъ, представляла изъ себя свалочное мѣсто разныхъ отбросовъ: устричной скорлупы, костей домашнихъ животныхъ, золы и огромнаго количества черепковъ глиняной посуды простой и лаковой, причемъ краснофигурная глиняная и стеклянная посуда здѣсь совершенно отсутствовала ¹⁾.

¹⁾ Количество черепковъ краснофигурной и нерасписной чернотерракотовой аттической посуды, найденныхъ въ курганѣ, превышаетъ общее количество такихъ же черепковъ, найденныхъ въ продолженіе 15-ти лѣтъ раскопокъ.

Въ самомъ низкомъ мѣстѣ кургана, въ его западной оконечности, помѣщалась сильно разрушенная часовня *a* съ 6-ю усыпальницами, въ которыхъ кромѣ костей найдены: большой бронзовый крестъ (0.15×0.105 м.) изъ тонкой пластинки, о 4-хъ концахъ, оканчивающихся 3-мя кружками: по серединѣ большимъ (0.021 м. діам.) и по бокамъ малыми (0.008 м. діам.); съ лицевой стороны крестъ обведенъ у самаго края вырѣзаннымъ желобкомъ, а по серединѣ помѣщено небрежно вырѣзанное вглубь изображеніе благословляющаго святого въ ростъ, съ надписью сверху въ 2 вертикальныхъ столбцахъ: **ΟΑΝΝΑΝΙΣΟΘΕΟ—ΛΟΓΟΙ** ¹⁾, т. е. «Св. Іоаннъ Богословъ» (рис. 3); половина бронзоваго энколпіона (0.07×0.05 м.), съ массивнымъ ушкомъ, съ вырѣзанными вглубь: благословляющей фигурой святого въ ростъ, крайне грубой



Рис. 3 (1/2).



Рис. 5 (1/2).

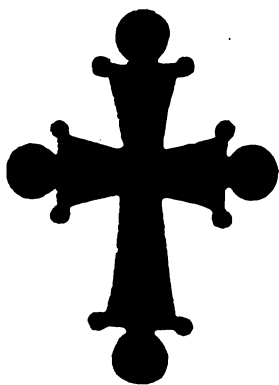

Рис. 4 (1/2).

работы, съ крестомъ на груди и надписью сверху **ΓΕΟΡΓΙΟΣ** (рис. 4); формочка въ видѣ прямоугольной, сильно обломанной снизу и съ одного края шиферной дощечки въ 0.075 м. дл. и 0.07 м. шир., для отливки 2-хъ кружковъ діам. 0.015 м. и четырехконечнаго креста съ кружками по угламъ и съ изображеніемъ распятаго Христа; надъ головой Спасителя, внутри дощечки, буквы **ΩΙ**, а по угламъ **○—○** (рис. 5); часть овлада Евангелія (?) въ видѣ бронзовой крестообразной розетки съ выпиленными внутри лепестками, изъ коихъ два противоположасіе оканчиваются полукруглой рубчатой пластинкой съ остатками снизу двухъ стержней для прикрѣпленія; шиферная прямоугольная формочка, 0.075×0.066 м., поврежденная снизу и съ одного края, съ приспособленіемъ для отливки 6 кружковъ, діам. 0.01 и 0.02 м.

Внутри часовни, кромѣ упомянутыхъ шести усыпальницъ, у самаго входа былъ еще небольшой склепъ съ обрушившимся коробовымъ сводомъ.

¹⁾ Въ началѣ надписи буква **A** помѣщена внутри буквы **O**.

Къ тому же византийскому наслоению относится пашенная яма *б* прямоугольной формы, дл. 4.10 м., шир. 2.50 м. и глуб. 2.15 м. Какъ часовню, такъ и эту яму не оказалось возможнымъ сохранить вслѣдствіе необходимости разслѣдовать всю эту мѣстность до скалы и затѣмъ засыпать и распланировать.

Ближе къ центру кургана обнаружена вторая прямоугольная пашенная яма *в*, дл. 4.30 м., шир. 2.85 м. и глуб. 3.20 м., вырубленная въ скалѣ и превосходно оштукатуренная цемянкой, со слѣдами неоднократнаго ремонта. Яма найдена забитой землей. Сверху ея проходилъ болѣе поздній черепичный сточный каналъ *г*, направлявшійся отъ сосѣдней съ сѣвера улицы.

Въ вынутой изъ ямы землѣ, кромѣ множества черепковъ глиняной византийской посуды, найдены 94 ножи отъ стеклянныхъ, сильно расширенныхъ, сосудиковъ, повидимому свѣтильниковъ, которыми христіане пользовались въ храмахъ. Въ восточномъ каналѣ *г* найдено на своемъ мѣстѣ 45 черепиць, въ томъ числѣ совершенно цѣлыхъ 27 и разбитыхъ на куски 18; всѣ онѣ имѣютъ одинаковую фабричную марку въ видѣ выпуклой буквы *В*.

Всю сѣверную часть кургана, кромѣ развалинъ тѣхъ верхнихъ лачужекъ со слѣдами пожара, о которыхъ уже было упомянуто, занимали остатки очень большого, — можно сказать, необычайно большого для Херсонеса — зданія *Г*, толстыя стѣны котораго, сложенные на извести, покоились частью на материковой скалѣ, частью на стѣнахъ древнегреческихъ построекъ. Это загадочное зданіе съ цѣлой сѣтью водостоконъ изъ большихъ черепиць, уложенныхъ на цемянкѣ загибами внизъ, и съ каменными, въ видѣ тумбъ, трубами, отвѣсно проходящими черезъ капитальную стѣну для сбора съ крыши дождевой воды ¹⁾, съ С.-В. вплотную подходило къ улицѣ византийской эпохи, а съ Ю.-З. имѣло значительную свободную площадь, занятую лишь пашенной ямой *в* и часовней *а* въ ея западномъ углу и обнесенную съ трехъ сторонъ стѣнами: съ юга периволомъ храма *В*, а съ С.-З. и съ С.-В. уличными сградами, причемъ въ сѣверно-западной оградѣ сохранились остатки каменныхъ столбовъ *д—д* отъ воротъ, которыя выходятъ на дорогу, ведущую къ монастырскому зданію отъ конюшни и чернаго двора. Вполнѣ вѣроятно, что часовня *а* и яма *в* для хозяйственныхъ запасовъ относятся къ одному времени съ большимъ зданіемъ *Г* и составляли съ нимъ одно цѣлое. Полъ въ этомъ зданіи былъ каменный, судя по множеству найденныхъ здѣсь плитъ, покрытыхъ копотью и потрескавшихся

¹⁾ Подробности см. ниже въ концѣ отд. XVII: «Строит. части храмовъ и зданій». Эти трубы, подобныя найденнымъ въ римскомъ укрѣпленіи Ай-Тодора, и большія черепиды водостоконъ даютъ основаніе полагать, что зданіе *Г* было построено въ римскую эпоху.

отъ огня ¹⁾). Изъ нихъ интересна большая плита изъ твердаго известняка (1.16 м. дл., 0.80 м. шир. и 0.26 м. толщ.), на верхней сторонѣ которой, на разстояніи 0.17 м. отъ поперечнаго ребра, вырублено круглое углубленіе (0.36 м. діам.), съ тремя сквозными дырами неправильной формы. Къ большому углубленію въ плитѣ прорубленъ канальчикъ въ 0.17 м. дл. и 0.03 м. шир. сверху, для свободнаго стока воды въ это углубленіе, изъ котораго она черезъ описанныя 3 отверстія проходила внизъ подъ полъ въ одинъ изъ многихъ черепичныхъ каналовъ.

Въ этомъ зданіи, кромѣ обычныхъ черепковъ глиняной и стеклянной посуды и бронзовыхъ монетъ Херсонеса византійской эпохи, найдены два сосудика впервые встрѣчаемой формы: стеклянный, сверху широкій круглый (0.045 м. діам. и 0.10 м. выш.), снизу остроконечный въ видѣ амфоры, и глиняный сильно поврежденный (0.13 м. выш.), грушевидный, заканчивающійся человѣческой головой съ большими круглыми глазами и остроконечной раздвоенной бородой (рис. 6). По бокамъ головы два ушка, изъ коихъ одно отбито; сверху слѣды также отбитаго ушка или ручки. Снизу у основанія уцѣлѣло начало носика, какъ на чайникахъ, но съ незначительнымъ подъемомъ, а бока украшены 4-мя вертикальными продыравленными буртиками, какіе иногда встрѣчаются на византійскихъ пивосахъ.



Рис. 6 (1/2).

Большое зданіе Г, построенное на развалинахъ древнегреческаго зданія, повидимому, въ римскую эпоху, находившееся въ центрѣ города, на углу двухъ улицъ, и располагавшее обширнымъ мѣстомъ, обнесеннымъ стѣнами съ воротами на главную улицу, могло быть замкомъ, въ которомъ помѣщались правительственныя учрежденія и который, поэтому, существовалъ и поддерживался и въ византійскую эпоху до окончательнаго упадка Херсонеса.

Событія, приводимыя у Константина Багрянороднаго, у Нестора и, наконецъ, у Броневскаго, если въ нихъ отдѣлить все несомнѣнное или возможное отъ сомнительнаго или невозможнаго, — должны быть приурочены именно къ этой части древняго города, вслѣдствіе ея центральнаго положенія, сосѣдства каедральнаго собора, главной улицы и базара. Здѣсь имѣются въ виду разсказы о подвигѣ Гикии, дочери Ламаха, о церкви, въ которой великій князь Владиміръ принялъ крещеніе, о дворцѣ, гдѣ онъ останавливался, о сосѣднемъ

¹⁾ По мнѣнію одного авторитетнаго лица, каменными плитами были выложены площадка и лѣстницы, а полъ былъ деревянный. Описываемая ниже плита съ интереснымъ приспособленіемъ для стока воды какъ-бы подтверждаетъ это предположеніе.

базарѣ и, наконецъ, о существовавшихъ еще въ 1595 г. руинахъ замка, воротъ и храмовъ уже покинутаго жителями Херсонеса.

Ни въ одной части раскопаннаго городища не обнаружено до сего времени остатковъ зданій, величиной и солидностью кладки на извести отличающихся отъ обыкновенныхъ жилыхъ построекъ, а также обширнаго двора съ воротами. Но пока древній акрополь не будетъ окончательно разслѣдованъ, необходимо воздержаться отъ всякихъ преждевременныхъ выводовъ, несмотря на наличность подвального этажа въ зданіи *I* и на сосѣдство съ нимъ кургана, играющихъ столь видную роль въ разсказѣ о подвигѣ Гикіи.

Двери въ зданіи *I* были арочныя, судя по найденнымъ обломкамъ квадратныхъ кирпичей, связанныхъ прочной цемянкой. Множество обгорѣлыхъ остатковъ балокъ и досокъ доказываетъ, что и это зданіе было разрушено пожаромъ. Девять пиносовъ *e'*—*e'* справа отъ пашенной ямы *e*, найденные раздавленными, находились, какъ и водостокъ *z*, въ наслоеніи болѣе поздняго времени, когда большое зданіе уже не существовало. Главный водосточный каналъ этого зданія *ж'*, выложенный большими черепицами римской эпохи на толстомъ слоеъ цемянки, загибами внизъ, принималъ дождевую воду изъ каменныхъ трубъ, отвѣсно заложепныхъ въ капитальной стѣнѣ зданія и, такъ же какъ и небольшою рукавъ *ж''*, выводилъ ее въ водосточный каналъ *z* сосѣдней улицы, на которую выходило зданіе *I*.

Отъ водостока *ж'* отдѣлялся болѣе узкій, также черепичный, водостокъ *ж''*, направлявшійся на югъ къ оборонительной стѣнѣ, но сохранившійся лишь на небольшомъ протяженіи. Не доходя колодца *к*, водостокъ развѣтвляется, по видимому, съ цѣлью наполнить водой 2 колодца *и*—*и* древнегреческой эпохи.

Далѣе къ югу, между улицей и храмомъ *B*, обнаружены 5 пашенныхъ ямъ прямоугольной формы *л*, *м*, *о*, *ш*, *щ* и 2 круглыя, очень старательно вырубленные въ скалѣ цистерны *н* и *п*. Пашенная яма *л*, 2.50 м. дл., 1.96 м. шир. и 4.81 м. глуб., имѣла общую стѣну съ ямой *м*, 2.14×2.12 м. и 3.56 м. глуб.; сверху ихъ проходила церковная ограда упомянутаго храма, что является новымъ подтвержденіемъ факта, что пашенныя ямы, такъ старательно вырубленные въ скалѣ, оштукатуренныя прочной, какъ камень, цемянкой и выложенныя снизу квадратными кирпичами, представляютъ изъ себя сооруженія римской эпохи. Онѣ почти всегда забиты землей и камнемъ и застроены зданіями верхняго города. Въ вынутой изъ ямы *л* землѣ найдены: 1) обломокъ стѣнной фрески съ началомъ надписи +NII, вырѣзанной на бѣлой полосѣ надъ желтымъ полемъ (вышина буквъ 0.022 м.), вѣроятно, отъ образа; 2) часть глиняной

лампы впервые встрѣчаемой формы и величины; недостаетъ ручки, которая, вѣроятно, имѣла форму красиваго удлиненнаго листа (подобныя ручки, отбитыя отъ большихъ лампъ, имѣются въ складѣ), и одного изъ двухъ носиковъ для фитилей; по бокамъ лампа украшена двумя выступающими наружу лошадиными головами, а по срединѣ — розеткой о 14-ти округленныхъ лепесткахъ (рис. 7); 3) 12 обыкновенныхъ глиняныхъ лампочекъ римской эпохи, безъ украшеній; 4) серебряный перстень съ овальнымъ сердоликомъ съ вырѣзанными полумѣсяцемъ и звѣздой сверху; 5) часть ручки отъ костяной ложечки, украшенной



Рис. 7 (1/2).



Рис. 8 (2/3).

женской фигурой, наполовину обнаженной, умѣлаго исполненія; головы недостаетъ; высота уцѣлѣвшей фигуры 0.06 м. (рис. 8).

Размѣры остальныхъ трехъ пашенныхъ ямъ: *о*—5.70 м. дл., 3.20 м. шир. и 3.60 м. глуб., *ш*—5.70 м. дл., 3.90 м. шир. и 4 м. глуб. и *щ*—3.60 м. дл., 2.15 м. шир. и 2.80 м. глуб. Размѣры цистернъ: *н*—1 м. діам. и 1.80 м. глуб. и *п*—2.85 м. діам. и 3.60 м. глубины.

Въ разстояніи 5 м. отъ цистерны *п* на С.-В. обнаружены въ самомъ верхнемъ наслоеніи остатки небольшой надмогильной часовни *с* съ 4-мя усыпальницами, внутри которыхъ, кромѣ костей, найдены 8 стеклянныхъ браслетовъ грубой работы на дѣтскую руку. Часовня построена частью на южной

стѣнѣ большой пашенной ямы *p* (6.05 м. дл., 3.20 м. шир. и 4 м. глуб.), частью надъ остатками древнегреческаго, солидной кладки зданія *э*.

Узкая полоса съ восточной стороны храма *B* была разслѣдована до скалы. Далѣе у монастырской гостинницы препятствіемъ къ разслѣдованію явились садикъ и главнымъ образомъ старое миндальное дерево у самой башни *Д*, которую такъ и не удалось связать съ обнаруженными здѣсь въ шести пунктахъ остатками (*A—A*) древнегреческой стѣны. Со временемъ, надѣемся, окажется возможною раскопка до скалы этого важнаго пункта, находящагося на самомъ изгибѣ городской стѣны.



Рис. 9.

Во время разслѣдованія съ южной стороны храма у самой стѣны была найдена надгробная плита изъ известняка съ сильно поврежденной греческой надписью византійской эпохи¹⁾. Здѣсь же обнаружена упирающаяся въ скалу, какъ видно на рис. 9, часть оборонительной стѣны, а именно облицовка ея внѣшней стороны (см. на планѣ лит. *A*¹). Далѣе стѣна разрушена храмовой апсидой, а потомъ снова появляется, но только въ видѣ одного ряда внутренней ея стороны (см. на планѣ лит. *A*²). Связать эти два участка также не представляется возможнымъ. Затѣмъ, за церковной оградой, стѣна на незначительномъ протяженіи вполне обнаруживается, но съ одной только внутренней

¹⁾ Издана В. В. Латышевымъ въ *Изв. II. Арх. Комм.* в. 14, стр. 109, № 20.

облицовкой, и ломается подъ входящимъ угломъ въ 135° , почему, вѣроятно, и не имѣла здѣсь башни. См. на планѣ лит. А³.

Далѣе, въ описываемомъ восточномъ углу раскопокъ обнаружены еще, кромѣ остатковъ стѣнъ зданій разныхъ эпохъ, 3 небольшія неглубокія цистерны, 2 круглыя *т* и *у* и овальная *ф*, яма *х* въ видѣ удлиненнаго прямоугольника, вырубленная въ скалѣ, и остатки гробницы *ц* египетской кладки, подобной найденной въ 1900 г. также съ городской стороны оборонительной стѣны ¹⁾. Въ сожалѣнію, нынѣ открытая гробница сохранилась только въ основаніи. Она сложена также изъ плитъ твердаго степного известняка. Надъ этой гробницей также прошла магистральная линія городскихъ водостоковъ *ч*—*ч*, идущая параллельно оборонительной стѣнѣ *А* и пересѣкавшая въѣздъ въ городъ у древнихъ воротъ, открытых въ 1899 г. ²⁾. Отъ этой главной линіи отдѣляется вѣтвь *ч'* и, пробивъ низкимъ туннелемъ городскую стѣну, выходитъ наружу у входа въ новую монастырскую гостиницу, гдѣ она была обнаружена въ 1898 г. во время случайной развѣдки ³⁾.

Вдоль оборонительной стѣны *А* съ городской стороны оставлена въ видѣ улицы незастроенная полоса въ 5 м. шир., по срединѣ которой и проходитъ главный водосточный каналъ *ч*—*ч*. Раскопки у этой стѣны, произведенныя до скалы, отъ гробницы *ц* до миндалянаго дерева у чернаго входа въ монастырскую гостин-



Рис. 10.

¹⁾ См. *Изв. И. Арх. Комм.* вып. 2, стр. 1—3, рис. 1—3.

²⁾ См. объ этомъ *Изв. И. А. Комм.* в. 1, стр. 47, рис. 44 В—В и стр. 50, рис. 48.

³⁾ См. объ этомъ *Отчетъ И. А. К.* за 1898 г., стр. 119, рис. 20 и стр. 122.



Рис. 11.

нищу (см. планъ на табл. III), выяснили безспорно, что стѣна А и на этомъ участкѣ, какъ и на двухъ сосѣднихъ, открытыхъ въ 1899 и 1900 годахъ, служила всѣмъ тремъ эпохамъ Херсонеса. Фланговая башня Д древне-греческаго періода, половина которой, какъ видно на планѣ, застроена корридоромъ гостиницы, а равно смежный участокъ стѣны были въ послѣдующія эпохи усилены поясомъ изъ большихъ гладко тесанныхъ камней (рис. 10). Здѣсь, слѣдовательно, мы видимъ точное повтореніе тѣхъ приемовъ херсонесскихъ стѣностроителей, какіе были обнаружены раскопками 1900 г. у большой башни рядомъ съ монастырскимъ скотнымъ дворомъ ¹⁾). Рис. 11 изображаетъ внутреннюю сторону городской стѣны А у начала раскопокъ по близости гробницы ч.

Въ сѣверной части раскопокъ отчетнаго года, на участкѣ, густо застроенномъ монастырскими службами (см. табл. IV), снова появляется древнегреческая оборонительная стѣна въ видѣ низко сломанной облицовки внутренней стороны (см. на планѣ лит. А⁴⁾). Когда явилась надобность въ расширеніи городской территоріи и сломкѣ оборонительной стѣны ²⁾, то послѣдняя работа могла производиться безпрепятственно только съ внѣшней стороны, а съ внутренней, городской, по причинѣ близости жилыхъ построекъ, которыя въ византийскую эпоху даже примыкали къ самой стѣнѣ ³⁾, явилась возможность снимать лишь верхнюю часть, оставляя нижніе ряды, чѣмъ, быть можетъ, и объясняется то явленіе, что отъ обнаруженной въ отчетномъ году древней стѣны сохранилось лишь нѣсколько нижнихъ рядовъ отъ облицовки внутренней (городской) стороны. Это предположеніе можетъ получить значеніе безспорнаго факта, если то-же явленіе повторится и на послѣднемъ участкѣ стѣны, отъ нынѣшней монастырской ограды до моря.

¹⁾ См. объ этомъ *Изв. Имп. Арх. Комм.* в. 2, стр. 36 и планъ на табл. I, лит. В и Ж.

²⁾ „Сломкѣ“, а не перенесеніи, такъ какъ въ новыхъ стѣнахъ римско-византийской эпохи нигдѣ не встрѣчаются характерные камни съ рустами отъ древнѣйшей стѣны, находимые во множествѣ въ городскихъ постройкахъ, особенно въ храмахъ. Баптистерій почти весь выстроенъ изъ древняго матеріала.

³⁾ См. планъ раскопокъ 1899 г. въ *Изв. Имп. Арх. Комм.* вып. 1, табл. I.

На доступной къ разслѣдованію плантажнымъ способомъ узкой полосѣ между монастырской трапезной и сараями обнаружены необычайной толщины стѣны α^1 — α^7 , сложенные изъ бутового камня съ заливкой известью, такъ же какъ внутренняя кладка оборонительной стѣны римско-византійской эпохи. Толщина этихъ стѣнъ или, точнѣе, части стѣнъ колеблется отъ 2 до 5 метровъ, приче́мъ самыя толстыя, α^5 — α^7 , усилены еще контрфорсными столбами квадратной формы ($0,70 \times 0,70$ м.). Возможно, что передъ нами здѣсь находятся остатки такъ часто упоминаемой цитадели, расположенной прямо противъ городскихъ воротъ *ж* римско-византійской эпохи, и что эти стѣны продолжаются и съ западной стороны внѣ монастырской ограды и связаны съ прочными стѣнами и съ гончарнымъ водопроводомъ городскихъ термъ, открытыхъ въ 1898 г. ¹⁾ Въ обширныхъ помѣщеніяхъ ι^1 — ι^2 , составлявшихъ одно цѣлое съ вышеописанными стѣнами, построенныхъ частью надъ древнегреческой оборонительной стѣной и въ свою очередь застроенныхъ сверху болѣе поздними зданіями, полы были цемянковые. Самое обширное изъ этихъ помѣщеній ι^2 вышло за монастырскую ограду и разслѣдованіе его не окончено въ отчетномъ году. Въ помѣщеніи ι^1 цистерна *з*, пробившая остатки оборонительной стѣны, и направляющійся къ ней водостокъ относятся къ позднѣйшему времени. Помѣщеніе ϵ представляетъ *caldarium*, подобный открытому въ укрѣпленіи римской эпохи на Ай-Тодорѣ ²⁾. Каменные столбики квадратной формы ($0,30 \times 0,30$ м. и $0,65$ м. выш.), расположенные одинъ отъ другого на разстояніи $0,35$ м., предназначались служить опорой для цемянкового пола. Съ восточной стороны вела въ помѣщеніе низкая арочная дверь. При раскопкахъ здѣсь найдены 25 квадратныхъ половыхъ кирпичей, $0,23 \times 0,23 \times 0,08$ м., и 3 гончарныя трубы впервые встрѣчаемой величины ($0,76$ м. выш., $0,20$ м. внутр. діам. и $0,035$ м. толщ. стѣнокъ, каждая съ двумя отверстіями сбоку для раструбовъ). Изъ большого помѣщенія ι^3 по обоямъ угламъ выходитъ водосточный каналъ, сохранившійся лишь на незначительномъ протяженіи и соединявшійся съ общей сѣтью городской канализаціи. Въ угловомъ помѣщеніи № 61 обнаружены остатки кирпичной печи *о*.

Далѣе къ сѣверу отъ помѣщенія ι^2 съ цемянковымъ поломъ и до поперечной улицы у помѣщенія № 61 разслѣдованіе было прервано длинной монастырской постройкой. Дальше за нею вновь были обнаружены остатки древне-

¹⁾ См. объ этомъ *Отчетъ Имп. Арх. Комм. за 1898 г.*, сс. 113—119 и планъ рис. 13.

²⁾ См. М. И. Ростовцевъ. Римскіе гарнизоны на Таврическомъ полуостровѣ, въ *Журн. М. Н. Пр.*, мартъ 1900 г., отд. класс. фил.

греческой оборонительной стѣны (см. на планѣ А⁵). Особенный интересъ представляетъ здѣсь загадочное сооруженіе κ^1 — μ — κ^2 ниже уровня древнегреческой стѣны. Изъ прямоугольной ямы κ^1 въ 3,55 м. глуб., вырубленной въ скалѣ, дугообразный каналъ μ той же глубины, слѣдовательно выходящій со дна ямы, проведенъ въ большую яму κ^2 въ 6,30 м. глуб., также вырубленную въ скалѣ. Внутри этого канала, имѣющаго уклонъ къ ямѣ κ^2 , лежали у входа въ яму 5 гончарныхъ канализаціонныхъ трубъ особаго, впервые встречаемаго устройства ¹⁾. Справа отъ канала μ , но уже въ наслоеніи римской эпохи, превосходно сохранились 2 пахенныя ямы прямоугольной формы: n въ 3,50 м. глуб. и p въ 4,60 м. глуб., послѣдняя съ соленой рыбой на днѣ. Здѣсь раскопка дошла до современной ограды и, перенесенная за предѣлы монастырской усадьбы, вновь обнаружила продолженіе древнегреческой оборонительной стѣны, отъ которой сохранилась опять лишь низко сломанная внутренняя облицовка (см. на планѣ А⁶). Открытіе древнегреческой стѣны за монастырской оградой, гдѣ ее можно безпрепятственно раскапывать съ отвозкой земли на берегъ моря, не только съ точностью выяснитъ границы древнѣйшаго города, но и обѣщаетъ обнаружить остатки некрополя, надъ которымъ послѣ слома этой стѣны выстроился новый Херсонесъ римско-византійской эпохи.

Улица вдоль оборонительной стѣны на участкѣ А⁵—А⁶, служившая древнему городу, сохранилась и въ слѣдующія эпохи и пересѣкаетъ другую улицу, продольную, часть которой застроена монастырскимъ жилымъ зданіемъ. Прилегающая къ нимъ часть квартала верхняго города съ остатками древней субструктуры, свободная отъ современныхъ построекъ, разслѣдована до скалы на всемъ протяженіи до второй поперечной улицы, причемъ обнаружены 22 жилыхъ помѣщенія верхняго города и 2 круглыя цистерны: $л$ въ 2,50 м. вн. діам. и 4,60 м. глуб., съ узкимъ отверстіемъ сверху, и $м$, надъ которой прошла стѣна постройки позднѣйшаго времени. Часть древняго города, расположенная съ другой (восточной) стороны второй поперечной улицы, къ сожалѣнію, застроена монастырскими подвалами и баней, а въ промежуткѣ между ними перекопана для какихъ-то хозяйственныхъ цѣлей, вслѣдствіе чего уцѣлѣли лишь 2 жилыхъ помѣщенія, №№ 94 и 95, послѣднее съ каменной лѣстницей. Въ помѣщеніи № 94 найдена мраморная прямоугольная плита въ 0,42 м. дл., 0,35 м. выш. и 0,08 м. толщ., обнесенная гладкой, скошенной съ внутренней

¹⁾ Такъ какъ это сооруженіе было обнаружено осенью 1902 г., то описаніе трубъ уже помѣщено въ предыдущемъ отчетѣ въ *Изв. И. А. Ком.*, в. 9, с. 61, рис. 37.

стороны, рамой къ 0,04 м. шир. Плита была въ огнѣ во время пожара города, отчего мраморъ ея почернѣлъ и сдѣлался хрупкимъ. На ней изображены два скачущіе рядомъ всадника съ бородами и длинными волосами, въ фригійскихъ шапкахъ и короткихъ плащахъ; впереди всадниковъ (слѣва отъ нихъ) изображенъ мужчина,



Рис. 12 (1/8).

сидящій на украшенномъ карнизамъ пьедесталѣ (рис. 12). Здѣсь, быть можетъ, изображенъ въѣздъ въ городъ по главной улицѣ двухъ полководцевъ послѣ побѣды надъ врагами, и плитка, какъ одна изъ деталей, могла находиться въ самомъ памятникѣ, сооруженномъ въ честь побѣдителей.

Въ общемъ, при разслѣдованіи акрополя обнаружены: часть западной оборонительной стѣны, служившая всѣмъ тремъ эпохамъ; часть стѣны римской и византійской эпохъ; остатокъ стѣны, составлявшей западную границу древнѣйшаго Херсонеса; части большой круглой фланговой башни той же эпохи и малой прямоугольной башни римско-византійской эпохи; остатки городскихъ воротъ того же времени, защищенныхъ этой башней; части трехъ улицъ, существовавшихъ во всѣ три эпохи; части четырехъ улицъ верхняго города; остатки двухъ надмогильныхъ часовенъ; остатки обширнаго зданія (замка?) римско-византійской эпохи съ дворомъ и воротами на главную улицу, необычайно толстыхъ стѣнъ съ подпорными столбами, трехъ большихъ помѣщеній съ цемянковыми полами, *caldarium*'а и 109 жилыхъ помѣщеній: 14 нижняго и 95 верхняго города; загадочное гидравлическое сооруженіе древнѣйшаго города; остатки канализации: древнѣйшей вдоль стѣны и римско-византійской въ двухъ большихъ зданіяхъ, на площади и на всѣхъ обнаруженныхъ участкахъ улицъ; 11 цистернъ; 12 пашенныхъ ямъ; 10 раздавленныхъ пиэосовъ; кирпичная печь и гробница древнѣйшаго періода.

Во время раскопокъ части акрополя и большого кургана были найдены, кромѣ ралѣе перечисленныхъ, слѣдующія древности:



Рис. 13 (1/7).

И. Памятники эпиграфические. А) Лapidарные: 1) Большой обломок (0,38 м. наиб. шир., 0,32 наиб. выс. и 0,24 толщ.) отъ мраморнаго сильно поврежденнаго фронтона съ красивой глубокой рѣзбой; на гладкой продольной полосѣ въ 0,09 м. шир. сохранилось 5 очень крупныхъ (0,08 м. выс.) и красивыхъ буквъ однострочной греческой надписи римской эпохи (рис. 13).— 2) Часть

лѣвой стороны мраморной плиты съ сохранившимися слабыми остатками 7 строкъ греческой надписи римской эпохи.— 3) Обломокъ лѣвой стороны очень большой мраморной плиты съ началомъ 18 строкъ греческой надписи ¹⁾.— 4) Обломокъ мраморной плиты съ остатками греческихъ надписей съ обѣихъ сторонъ ²⁾.— 5) Надгробный памятникъ изъ мѣстнаго известняка съ именемъ Аполлонія сына Полиарха ³⁾.— 6) Мраморное надгробіе позднеримской эпохи съ именемъ Пареенокла с. Прокліона ⁴⁾.— 7) Нижній лѣвый отъ зрителя уголъ мраморной плиты съ остаткомъ греческой надписи римской эпохи ⁵⁾.— 8) Обломокъ отполированной съ обѣихъ сторонъ мраморной плитки съ остатками греческой и латинской надписей ⁶⁾.— 9) Обломокъ правой стороны мраморной плиты съ остатками 4 строкъ греческой надписи римской эпохи ⁷⁾.— 10) Обломокъ нижней части мраморной неполированной плиты съ остатками 2 строкъ греч. надписи римской эпохи ⁸⁾.— 11) Обломокъ обгорѣлой мраморной плиты съ остатками 3 строкъ латинской надписи ⁹⁾.— 12) Обломокъ верхней части мраморнаго надгробія съ карнизомъ, подъ которымъ слѣва сохранились 6 буквъ греческой надписи, а посрединѣ совершенно попорченная голова и часть плечей человѣческой фигуры ¹⁰⁾.— Надгробные памятники и части ихъ, по всей вѣроят-

¹⁾ Изданъ В. В. Латышевымъ въ *Изв. И. Арх. К.* в. 10, стр. 20, № 14.

²⁾ Изданы имъ же въ *Изв.* в. 14, стр. 102, № 10, и 112, № 25.

³⁾ См. тамъ же, № 14.

⁴⁾ Тамъ же, № 17.

⁵⁾ Тамъ же, № 33.

⁶⁾ Тамъ же, № 35.

⁷⁾ Тамъ же, № 28.

⁸⁾ Тамъ же, № 34.

⁹⁾ Тамъ же, № 36.

¹⁰⁾ Тамъ же, № 19.

ности, занесены сюда съ некрополя въ христіанскую эпоху въ качествѣ строительнаго матеріала.

В) Амфорныя ручки съ надписями ¹⁾: 1) Херсонесскихъ 27 ручекъ съ именами 25 астиномовъ, изъ коихъ впервые встрѣчены имена $\Sigma\acute{\epsilon}\nu(\omega)\nu[\sigma\varsigma]$ и $\Phi\omicron\rho\mu\acute{\iota}\omega\nu\omicron\varsigma \text{ } \Lambda\acute{\iota}\sigma\chi\acute{\iota}\nu[\alpha]$, и 1 ручка съ надписью $[\text{ΑΓΟΛΛ}]ΩΝΙΟΣ ΓΑΣΙΑΔΑΑΓΟΡ(\alpha\nu\acute{o}\mu\omicron\varsigma)$. — 2) Родосскихъ 14 съ 13 именами магистратовъ. — 3) Фасосскихъ 19 съ 12 именами магистратовъ. — 4) Книдскихъ 2. — 5) Синопскихъ 35 съ 23 именами астиномовъ. — 6) Неизвѣстныхъ городовъ съ именами астиномовъ 61 и безъ упоминаній объ астиномахъ 14. — 7) Съ монограммами фабрикантовъ 19. Всего ручекъ съ надписями 192.

В) Клеймъ съ надписями на амфорныхъ горлаxъ всего найдено 47 съ 33 именами. — Г) Обломковъ черепицъ съ надписями 16, въ томъ числѣ 1 экз. съ надписью XI Клавдіева легіона: LEXICL. Подобныя черепицы съ клеймами XI легіона были найдены при раскопкахъ на Ай-Тодорѣ. — Д) Глиняныхъ *трузилъ* въ формѣ усѣченныхъ пирамидокъ съ именами, инициалами и монограммами 14. — Е) Глиняной краснолаковой посуды съ оттиснутыми на доньшкахъ именами фабрикантовъ ($\Gamma\alpha\lambda\omicron\upsilon$, $\text{'Ερμ}\acute{\eta}\varsigma$, $\text{'Ρο}\acute{\upsilon}\phi\omicron\upsilon$ и др.) 7 экз. — Ж) Множество обломковъ глиняной посуды греческой и римской эпохъ съ весьма разнообразными *graffiti* въ видѣ именъ, монограммъ и отдѣльныхъ буквъ.

3) Надписи на крестахъ, иконахъ, образкахъ. 1) Звено отъ лампадной цѣпи впервые встрѣчаемаго вида, представляющее изъ себя ромбообразную пластинку въ 0,004 м. толщ. и 0,03 м. длины діагоналей, съ двумя ушками на противоположныхъ концахъ, причемъ плоскости сѣченія пластинки и ушковъ перпендикулярны между собой. Для красоты стороны ромба сдѣланы фестонами: полукруглыми и остроконечными попеременно, по 4 каждаго вида. Внутри выпуклыхъ круговъ 0,018 м. діам. помѣщены съ обѣихъ сторонъ выпуклыя поясныя изображенія Спасителя и Богоматери съ сокращенными надписями IC—XC и MP—ΘΥ по сторонамъ. — 2) Энеколпѣонъ бронзовый цѣльный (0,085×0,05 м.), съ широкимъ ушкомъ. На лицевой сторонѣ вырѣзано изображеніе благословляющаго святого въ ростъ, между двумя кипарисами (рис. 14). Сверху надпись IOANNIS. На оборотной сторонѣ вырѣзана розетка о 4-хъ заостренныхъ лепесткахъ съ наколотыми точками. По серединѣ и по 3-мъ концамъ, кромѣ нижняго, просвер-



Рис. 14 (4/5).

¹⁾ Керамическія надписи и *graffiti* будутъ изданы впоследствии.

Рис. 15 (4⁹).

лены отверстія въ 0,007 м. діам., въ которыхъ были вставлены цвѣтныя выпуклыя стекла. Работа и надпись весьма небрежныя.—3) $\frac{3}{4}$ отъ лицевой стороны бронзоваго энколпіона съ грубо вырѣзанными: изображеніемъ благословляющаго святого, уцѣлѣвшимъ по поясъ, и надписью сверху ГЕОРГНОС (рис. 15). Ширина энколпіона 0,07 м., длина, судя по уцѣлѣвшей верхней части, 0,10 м.—4) Энколпіонъ бронзовый (0,075 × 0,55 м.), сильно поврежденный окисью и найденный въ кускахъ въ горѣломъ наслоеніи жилой постройки. По сторонамъ слабовыпуклыя изображенія распятаго Спасителя и по бокамъ двухъ святыхъ съ одной стороны и благословляющей Богоматери и по концамъ четырехъ святыхъ съ другой. Изъ сокращенныхъ надписей сохранились ICX—NK, MP и MA по бокамъ святого, изображеннаго надъ головой Богородицы. Внутри найдены 2 кусочка, похожіе на окаменѣлое дерево.

И) Надписи на предметахъ наряда. Перстень бронзовый, на шестиугольномъ щиткѣ котораго вырѣзана вглубь греческая монограмма, содержащая въ себѣ имя $\Gamma\omega\acute{\alpha}\nu\mu\omega\omega$.

1) Надписи на гирькахъ, разновѣскахъ и на формочкѣ для отливки послѣднихъ. 1) Гирька въ видѣ бронзовой квадратной пластинки, 0,035 × 0,035 × 0,01 м., со старательно вырѣзанной древнегреческой надписью НЕМІ. Высота буквъ 0,008 м., вѣсъ гирьки 100 граммовъ.—2) Гиря гранитная въ видѣ сплюснутаго шара въ 0,13 м. діам., съ вырѣзанной вглубь буквой Е въ 0,03 м. выш. и 0,025 м. шир. На нижней сторонѣ выдолблено круглое отверстіе, 0,015 м. діам. и 0,01 м. глуб. Вѣсъ гири 1600 граммъ.—3) Разновѣска въ видѣ бронзовой квадратной пластинки, 0,02 × 0,02 × 0,005 м., украшенной со всѣхъ сторонъ карнизиками, съ вырѣзанными вглубь на одной сторонѣ буквами NE.—4) Подобная же бронзовая разновѣска, 0,013 × 0,013 × 0,004 м., съ вырѣзанной вглубь буквой N ¹⁾.—5) Часть прямоугольной шиферной плитки въ 0,02 м. толщ., со скошенными двумя продольными краями верхней стороны, на которой вырѣзаны 6, соединенныхъ между собой канальчиками, кружковъ 0,015 — 0,018 м. діам. и 0,003 м. глуб., предназначенныхъ для отливки бронзовыхъ разновѣсокъ. Внутри этихъ формочекъ, по серединѣ кружковъ, были вырѣзаны почти сгладившіяся буквы

¹⁾ Раньше встрѣчались еще бронзовыя разновѣски съ вырѣзанными буквами IV. Вѣсъ послѣднихъ колеблется между 1,8 и 2 граммами.

Н, N и +. Такой же крестикъ вырѣзанъ на поперечномъ, не скошенномъ ребрѣ пластинки.

II. Монеты. Всего найдено при описываемыхъ раскопкахъ 1187 монетъ, въ томъ числѣ:

1) Херсонесскихъ: А) Греческаго періода 145 (въ томъ числѣ не поддающихся очисткѣ 18). Большинство ихъ принадлежитъ къ числу типовъ, описанныхъ въ каталогѣ Бурачкова (табл. XIV, №№ 8, 11, 14, 20, 21, 27—29, 30—35, 37—40; XV, 54—57, 60—62, 65, 67—69, 71, 72, 74, 79), причѣмъ нѣкоторые изъ этихъ типовъ встрѣтились въ значительномъ количествѣ экземпляровъ ¹⁾. Найдено, однако, и нѣсколько неизданныхъ типовъ или вариантовъ, а именно:

а) Тѣ же изображенія какъ у Бур. XIV, 8, но меньшей величины (0,017 м.); на об. снизу ХЕР и монограмма (2 экз.).

б) Изображенія какъ у Бур. XVI, 21; на об. снизу ΒΟΛΛΙΩΝ (1 экз.).

γ) Вариантъ къ Бур. XIV, 29: на *лиц.* бюстъ Артемиды *вправо* (1 экз.).

δ) Изображенія какъ у Бур. XV, 65, но меньшей величины (2 экз.).

ε) Бюстъ Артемиды, контрмарка въ видѣ звѣзды. — Лукъ и колчанъ, надпись стерлись. Діам. 0,012 м. (3 экз.).

Б) Римскаго періода 71, въ томъ числѣ 64 описанныхъ у Бурачкова (XVI, 89—92, 96—99, 102—104, 106, 108—112, 114, 116, 117, 120) и 7 неизданныхъ:

а) Типа Бур. XVI, 104, но меньшей величины и крайне грубой работы (6 экз.).

б) Бюстъ Зевса вправо въ повязкѣ, снизу слабые слѣды буквы Δ. — Бюстъ Артемиды вправо съ колчаномъ сзади; надпись стерлась (на другихъ подобныхъ экземплярахъ читается ΕΙΡΗΝΗΣΕΒΑΣΤΗΣ). 1 экз.

В) Византийскаго періода, отъ Юстиніана I до Василя II, 406, въ томъ числѣ не описанныхъ ²⁾:

а) Льва VI съ бюстомъ императора—3 экз.

б) Его же и Александра съ буквами ΛΑ—1 экз.

γ) Романа I съ монограммою Ρ—34 экз.

2) Прочихъ греческихъ городовъ 83, въ томъ числѣ: ольвійскихъ 5, тирасскихъ 2, керкинитидскихъ 3, пантикапейскихъ 16, царей боспорскихъ 34,

¹⁾ Напр. Бур. XIV, 37—40 найдено 14 экз., XV, 60—24 экз., XV, 71—37 экз.

²⁾ Остальныя описаны у Бур. XVII, 121, 127, 131, 132, 134, 135, 138, 140, 142, 144—146, 149—152. Особенно много найдено экземпляровъ Василя I, Бур. XVII, 134 (74 экз.), и Романа I, Бур. XVII, 142 (108 экз.).

еодосійская 1, діоскуриадскихъ 5, синопскихъ 2, амисскихъ 11, амастрійская 1, Гераклии Понтійской 1, византійская 1 и киренская 1.

3) Римскихъ и византійскихъ императоровъ отъ Θεодосія Великаго до Маврикія 44 и плохо сохранившихся, не поддающихся точному опредѣленію или даже очисткѣ 223 (въ томъ числѣ 16 монетъ IV в. одной величины, лежавшихъ столбикомъ въ одномъ изъ жилыхъ помѣщеній и соединенныхъ въ такомъ видѣ описью), а всего 267.

4) Монетъ греческихъ городовъ плохой сохранности, не опредѣленныхъ 219.

III. Знаки votivныя свинцовыя: 1) Голова Ермія въ петасѣ — букраній (1 экз.).—2) Дельфинъ—букраній (1 экз.).



Рис. 16 (3/4).



Рис. 17 (1/2).

IV. Формы для терракоты: формочка изъ обожженной глины для изготовленія головки Зевса въ 0,025 м. выш. и 0,015 шир., на подставкѣ, какъ у гермъ, въ 0,02 м. выш. и 0,023 м. ширины (рис. 16).

V. Статуи, статуэтки и части ихъ. а) Мраморныя. 1) Голова женская въ 1/2 нат. вел., хорошаго исполненія, повидимому отъ каріатиды (рис. 17).—2) Обломокъ верхней части изваянія голаго мужчины съ бородой и длинными въ видѣ локоновъ волосами. Верхъ головы и лѣвая рука отбиты, а правая согнута и на ней виситъ плащъ (?), на мѣстѣ же кисти круглое углубленіе въ 0,01 м. діам. Мраморъ не чистый, съ синими жилками, проконнесскій, появившійся въ Херсонесѣ лишь въ византійскую эпоху.—3) Обломокъ въ 0,15 м. выш. отъ средней части изваянія голаго мужчины изъ превосходнаго греческаго мрамора, художественной работы. Голова и руки отбиты. Фигура сзади

не была закончена и прислонялась къ стѣнѣ (рис. 18).—4) Округленная волнами и источенная насѣкомыми верхняя часть крылатой фигуры средней величины. Наиб. величина обломка 0,215, наиб. шир. 0,155 и толщина 0,06 м.—Обломки: часть одежды въ складкахъ отъ большой статуи; часть ноги хорошей работы; часть ноги ниже колѣна, средней величины изъ греческаго мрамора; висть правой руки средней величины, охватившей какой-то предметъ; 2 лапы отъ двухъ львовъ средней величины.



Рис. 18 (1/2).

б) Терракоттовыя. 1) Половина женскаго бюста, покрытаго снаружи тонкимъ, сильно поврежденнымъ слоемъ свѣтлой поливы. На шеѣ ожерелье изъ круглыхъ пронизей (рис. 19). Поливная статуэтка раньше не встрѣчались.—2) Верхняя часть статуэткы Эрота и Психеи изъ темной глины, небрежнаго исполненія.—3) Комическая статуэтка силена съ отбитыми верхней частью головы и ногами ниже колѣнъ. На силентѣ, смѣющемся «во весь ротъ», надѣта куртка, доходящая только до поясницы и оставляющая нижнюю часть тѣла обнаженною. Внутри пустота, а сзади у начала ногъ круглая дырочка.—4) Нижняя часть женщины, сидящей на птицѣ, у которой недостаетъ головы и нижнихъ частей ногъ. Сохранились слѣды бѣлой краски. — 5) Сидящая на высокомъ креслѣ женщина въ красиво драпированной одеждѣ, съ покоящимися на колѣняхъ руками. Головы недостаетъ. Вышина фигуры безъ головы въ сидячемъ положеніи 0,065 м. — 6) Средняя часть статуэткы голаго мужчины хорошей работы изъ свѣтлой глины. Вышина обломка 0,08 м.—7) Сидящій Пріапъ небрежной работы. Голова отбита. Вышина обломка 0,06 м.—8) Перебитая пополамъ пластинка съ недостающей частью съ лѣвой отъ зрителя стороны, приспособленная снизу для установки въ отвѣсномъ положеніи, 0,10 м. наиб. выш., 0,08 м. наиб. шир. и 0,01—0,015 м. толщ., съ штампованными изображеніями загадочнаго, повиди-



Рис. 19 (1/2).



Рис. 20 (1/2).

тому, историческаго содержанія (рис. 20): вся лицевая сторона занята портикомъ съ фронтономъ, украшеннымъ по срединѣ розеткой и по концамъ акротеріями. Колонны, увѣнчанныя капителями, снизу винтообразныя, сверху каннелированныя. Внутри портика въ верхней части поясныя выпуклыя изображенія: по срединѣ женщины и по бокамъ двухъ бородатыхъ мужчинъ, лицами къ зрителю. Надъ головами 3 приплюснутыхъ шара. Въ нижней части: два наступающихъ другъ на друга всадника и между ними женщина, положившая руки на головы лошадей. Не подлежитъ сомнѣнію, что на верху помѣщены грудныя изображенія тѣхъ же лицъ, которыя внизу представлены въ ростъ въ уменьшенномъ видѣ въ самый моментъ событія, послужившаго сюжетомъ для художника. Изображенія пострадали отъ надавившей ихъ ткани, въ которую была, вѣроятно, завернута еще не обожженная пластинка. — 9—20) Отбитыя части: женская головка художественной работы римской эпохи; то же, съ высокой греческой прической, небрежнаго исполненія; то же, хорошей работы, но съ сильно поврежденнымъ лицомъ; то же, архаическаго стиля, съ двумя дырочками для подвѣшиванія; то же греческой эпохи (носъ отбитъ); то же небрежной работы, поврежденная на лбу; затылокъ женской головки съ собранными въ узелъ волосами; рука небрежной работы отъ женской статуэттки; лѣвая рука, спрятанная въ складкахъ одежды, греческой эпохи; кисть руки съ сжатыми пальцами, державшая посохъ или копье, работа небрежная; часть одежды со слѣдами бѣлой и голубой красокъ; носъ въ 0,45 м. дл., хорошей работы, отбитый отъ лица большой фигуры.



Рис. 21 (1/3).

в) Бронзовыя. 1) Статуэтка въ 0,085 м. выш. голаго мужчины въ ростъ, безъ бороды, сильно поврежденная окисью. Кисть правой руки отломана, а въ лѣвой рукѣ, судя по сложеннымъ пальцамъ, находился посохъ или иной предметъ. — 2) Фигура женская, крайне уродливая, съ коротко обрѣзанными ногами и руками, въ 0,14 м. выш., полая на подобіе маски, съ головнымъ украшеніемъ въ видѣ остроконечной шапки 0,03 м. выш. (рис. 21). — 3) Статуэтка голаго мужчины въ 0,04 м. выш., грубой работы, съ отло-

манными оконечностями ногъ и правой протянутой руки. На лѣвой согнутой рукѣ виситъ конецъ одежды, обмотанной вокругъ груди; на головѣ подобіе башенной короны съ пятью зубцами.

VI. *Посуда.* а) Глиняная. α) Чернолаковая привозная.

1) Горло сосудика въ видѣ круглаго ситечка, 0,03 м. діам., съ 15-ю дырочками, проколотыми въ мягкой глинѣ, до обжиганія. — 2) Верхняя отломанная часть расписнаго сосудика, подобнаго описанному въ *Изв. Имп. Арх. Комм.* в. 4, с. 78, рис. 28, но не съ 15-ю, а съ 20-ю дырочками. — 3) Круглый низкій (0,10 м. діам. и 0,04 м. выш.) сосудъ съ отбитыми носикомъ и неболь-



Рис. 22 (1/2).



Рис. 23^a (2/3).



Рис. 23^b (1/2).

шой широкой ручкой; сверху вмѣсто горла круглое углубленіе діам. 0,025 м. съ выступомъ для крышечки и съ 12-ю сквозными дырочками; сосудъ покрытъ чернымъ, неравномѣрно положеннымъ, лакомъ и коричневыми, небрежно исполненными, фигурами лебедя и рыси, бросающейся на него, и украшенъ еще розеткой, расположенной между ручкой и носикомъ (рис. 22). — 4) Сосудикъ въ видѣ круглой низкой солонки (рис. 23^a) съ выступомъ для крышечки, служившій, вѣроятно, туалетной принадлежностью. Размѣры его: діам. 0,06 м., выш. 0,03 и, высота выступа для удержанія крышечки 0,005 м. Найденная отдѣльно (при снятіи большого кургана) круглая крышечка (0,06 м. діам. и 0,01 м. выш., рис. 23^b) имѣетъ на лицевой сторонѣ, внутри гладкаго бордюра, выпуклое штампованное изображеніе головы Медузы коричневаго цвѣта, причѣмъ брови, рѣсницы, зрачки, контуръ рта и тѣневые мѣста во-

лось покрыты черной краской. Исполнение и сохранность превосходныя. На внутренней сторонѣ выдавлена монограмма Н, покрытая также чернымъ лакомъ. Несомнѣнная принадлежность крышечки этому сосуду доказывается не только ихъ одинаковыми размѣрами и техникой, но и такой же монограммой Н, выдавленной снизу на донышкѣ сосуда. Къ сожалѣнію, онъ поврежденъ сверху.

5) Ручка черноглинянаго сосуда съ изображеніемъ сильно выпуклой человѣческой



Рис. 24 (1/2).

голова варварскаго типа, съ выдавшимися скулами, приплюснутымъ носомъ и волосами, зачесанными кверху съ проборомъ по срединѣ, придерживаемыми повязкой (рис. 24).—6) Черепокъ отъ крышки леканы, чернолаковый съ остатками коричневыхъ фигуръ съ одной стороны и бѣлолаковый съ другой съ контурными изображеніями передней части барана и руки надъ нимъ, держащей посохъ. Земля, посохъ и рогъ барана исполнены выпукло. — 6) Блюдо въ 0,25 м. діам., собранное изъ

23 кусковъ, съ свѣтлоричневыми изображеніями 13 крупныхъ и мелкихъ рыбъ: кефали, султанки и ершей. Отогнутая внизъ кайма въ 0,02 м. шир. украшена



Рис. 25 (3/10).

овами (рис. 25).—7 и 8)

2 кувшинчика одноручные, сильно поврежденные, украшенные овами и розеткой коричневаго цвѣта.—

9) Кувшинчикъ одноручный хорошей сохранности, украшенный клѣтчатымъ поясомъ изъ черныхъ линий.—10) Такой же кувшинчикъ сильно поврежденный.—

Кромѣ того найдено 1666 обломковъ чернолаковой посуды съ остатками живописи; 6 обломковъ посуды съ остатками

чернаго орнамента на коричневомъ фонѣ; 14 обломковъ большого сосуда съ толстыми стѣнками подъ свѣтлоричневымъ лакомъ съ изображеніемъ черныхъ, совершенно нагихъ атлетовъ во время состязанія (мускулатура и всѣ детали исполнены рѣзцомъ); 13909 обломковъ чернолаковой посуды раз-

ной формы безъ признаковъ живописи, въ томъ числѣ 1226 днищъ отъ большихъ толстыхъ блюде съ углубленіями по срединѣ и обломокъ сосуда съ уцѣлѣвшими свинцовыми скобочками для скрѣпленія разбитыхъ частей.

β) Краснолаковая привозная. 1) Часть сосуда въ видѣ большой головы Вакха; уцѣлѣли сильно выпуклые глазъ и часть плющеваго вѣнка небрежнаго исполненія.—2) Часть верхняго пояса отъ очень большой миски, имѣвшей 0,456 м. діам. сверху.—3) Обломокъ днища съ вытисненной передней частью бѣгущаго вправо зайца.—Кромѣ того 32 обломка посуды съ остатками штампованнаго орнамента и 687 обломковъ безъ признаковъ орнамента.

γ) Буrolаковая и графитоваго блеска (большею частію мѣстнаго производства). 1) Обломокъ верхней части мегарской чашки значительнаго діаметра съ штампованными выпуклыми изображеніями летящей женщины, поддерживающей обѣими руками длинную одежду, по сторонамъ двухъ летящихъ эротовъ, справа голаго мужчины, уносящаго ребенка и настагаемаго орломъ, и сверху, подъ широкой выпуклой каймой, летящей птицы, мужской бородатой головы и двухъ женскихъ головъ. Изображенія неотчетливыя, расплывшіяся (рис. 26).—2) Такой же обломокъ съ штампованными изображеніями широкаго бордюра



Рис. 26 (1/2).

и подъ нимъ двухъ козликъ, поднявшихъ на заднихъ ножкахъ къ каннелированному кратеру, и улетающей птицы.—3 и 4) 2 обломка отъ сосудиковъ съ сильно выпуклыми дѣтскими головками.—5) Ручка отъ сосудика съ выпуклой головкой силена.—6) Обломокъ чашечки съ уцѣлѣвшими двумя сильно выпуклыми раковинками.—7) Блюде въ 0,10 м. діам. съ штампованной розеткой.—8) Тарелка разбитая съ штампованной розеткой.—9) Ручка отъ кувшина въ видѣ плетенки изъ 8 концовъ.—10—12) 3 ручки отъ кувшиновъ въ видѣ плетенокъ изъ 6 концовъ.—13) Блюдо разбитое, собранное изъ 4 кусковъ, 0,21 м. діам. и 0,025 м. выш., съ круглымъ углубленіемъ по срединѣ въ 0,05 м. діам.—14) Сосудъ низкій широкій (0,09 м. выш. и 0,12 м. наиб. діам.), поврежденный: отбиты ручка и часть низкаго горла, сохранился носикъ, какъ на чайникахъ, въ 0,03 м. дл.—15) Днище мисочки съ 20 сквозными круглыми дырочками въ 0,003 м. діам., сдѣланными въ мягкой глинѣ до обжиганія.—16) Тоже съ 5-ю дырочками въ 0,004 м. діам., просверленными послѣ обжиганія и поэтому повредившими штампованную розетку внутри и

нацарапанныя буквы КНК снаружи.—Кромѣ того найдены: 25 обломковъ посуды съ остатками штампованнаго орнамента, 75 обл. съ остаткомъ растительнаго орнамента, сдѣланнаго густо положенной краской, причѣмъ стебли и завитки проведены рѣзцомъ, и 4794 обломка посуды безъ признаковъ орнамента или живописи.

в) Не покрытая лакомъ: 4 обломка отъ большихъ сосудовъ съ архитектурнымъ и растительнымъ орнаментомъ, умѣло исполненнымъ отъ руки водяной краской; обломокъ такой же посуды съ частью большаго лица вѣнцо, небрежнаго исполненія; амфорныя ручки съ штампованными изображеніями: львиной головки съ раскрытой пастью вправо; женской головки вправо внутри круга съ разбросанными по полю 11-ю листками плюща; коня, скачущаго вправо, внутри прямоугольника; плющеваго листа; остродонной амфоры съ двумя высоко поднятыми надъ горломъ ручками и звѣзды о 8 лучахъ внутри круга (последнія двѣ ручки, судя по глинѣ съ блестками, еососскія); ручка отъ сосудика съ выпуклой женской головкой внутри овальнаго медальона; 2 ручки отъ кувшиновъ въ видѣ плетеноекъ изъ 6 концовъ; ручка амфоры плоская, 0,043 м. шир., съ двумя круглыми отверстіями, 0,013 м. діам., черезъ которыя, судя по ихъ расположенію, продѣвалась веревка, проходившая черезъ такія же отверстія второй ручки и служившая для подвѣшиванія амфоры (такое практическое приспособленіе встрѣчается впервые); ручка амфоры съ вырѣзанными вглубь крестомъ и полумѣсяцемъ; 4 крышки отъ амфоръ обычной формы, вмазывавшіяся также на извести въ горла пепельныхъ урнъ римской эпохи; 2 крышки отъ сосудовъ круглыя, 0,05 м. діам. и 0,01 м. вып., съ круглымъ выступомъ по серединѣ (0,02 м. діам. и 0,005 м. вып.) и съ толстой ручкой въ видѣ кольца, съ помощью котораго крышки эти, наглухо вдѣтыя въ ручки сосудовъ, могли свободно опускаться и подниматься (встрѣчаются впервые); верхняя часть сосуда описаннаго устройства съ уцѣлѣвшей половиной круглой крышки, подвѣшенной къ ручкѣ сосуда на глухомъ кольцѣ; 3 солонки. сдѣланныя на станкѣ, 0,06 м. діам. и 0,025 м. вып.; часть днища сосуда, 0,01 м. толщ., съ 54 проколотыми шиломъ отверстіями въ 0,003 м. діам. съ внутренней и 0,002 м. съ наружной стороны; 2 кувшинчика одноручные съ носиками, какъ у чайниковъ (подобныя сосудики встрѣчаются подъ чернымъ, краснымъ и бурымъ лакомъ, а также поливные византийской эпохи и до сихъ поръ въ большомъ употребленіи у крымскихъ татаръ); кувшинчикъ одноручный самаго распространеннаго вида; чашечка одноручная миниатюрная, 0,045 м. вып.; горшокъ крайне грубой работы, 0,02 м. вып.; блюдо на

высокой ножкѣ, римской эпохи; пиюсъ малый яйцевидной формы, 0,66 м. выш.; обломокъ горла амфоры съ частью штампованнаго фабричнаго клейма съ изображеніемъ двухъ гермъ (сохранился лишь верхній лѣвый уголъ клейма); обломокъ очень большой патыры (толщина стѣнки у края, украшеннаго овами, 0,03 м.); часть днища большой патыры, 0,02 м. толщ. стѣнокъ, съ 6 сквозными круглыми дырочками, 0,01 м. діам., какъ на бронзовыхъ и глиняныхъ крышкахъ кацей; крышка отъ сосуда круглая, 0,095 м. діам. и 0,045 м. выш., съ отверстіемъ въ 0,015 м. діам. въ кругломъ выступѣ сверху, проходящимъ насквозь (встрѣчается впервые).

е) Поливная византійской эпохи (частію восточнаго, но большею частію мѣстнаго происхожденія): 1) Днище мисочки подъ свѣтлымъ мутно-зеленымъ лакомъ съ темнозелеными пятнами, раздѣленное на 8 треугольниковъ вдавленными контурными линиями коричневаго и темнозеленаго цвѣта; по серединѣ небольшая розетка о 8-ми округленныхъ лепесткахъ подъ желтой поливой. — 2) Днище блюда подъ свѣтлозеленой поливой по обѣимъ сторонамъ; по серединѣ, внутри двойнаго круга, раздѣленнаго на 21 клетку, изображенъ соколъ вправо, весь орнаментъ сдѣланъ вдавленными контурными линиями коричневаго цвѣта; восточнаго происхожденія. — 3) $\frac{3}{4}$ большаго блюда, 0,32 м. діам. и 0,075 м. выш., покрытаго съ обѣихъ сторонъ блѣдно-зеленой эмалевой поливой; по серединѣ, внутри двойнаго круга коричневаго цвѣта, 0,115 м. діам., контурно исполнены изображенія фантастическаго дерева и по сто-



Рис. 27 (1/2).

ронамъ двухъ соколовъ; сверху блюдо имѣетъ кайму въ 0,025 м. шир., раздѣленную тонкими двойными линіями на 36 квадратовъ, изъ коихъ каждый, также двойными линіями, раздѣленъ на 4 треугольника съ кружками по серединѣ; поле между каймой и центральнымъ кругомъ заполнено контурными изображениями 3-хъ соколовъ и 3-хъ сосновыхъ или кукурузныхъ шишекъ (рис. 27). Блюдо это несомнѣнно восточнаго происхожденія и, быть можетъ, изъ одной мастерской съ 2-мя блюдами, найденными въ 1894 г. въ восточной оконечности городища и изображенными у de Bock, *Poteries vernissées du Caucase et de la Crimée* въ *Mém. de la soc. des ant. de France*, 6 série, t. VI (1897), p. 217—218, №№ 11—12.—4) Часть днища тарелки восточнаго происхожденія: на блѣднозеленомъ фонѣ внутри коричневаго круга контурное изображеніе фантастической птицы; такая же полива и съ обратной стороны.—5) Часть днища блюда подъ свѣтлозеленой поливой съ внутренней стороны, съ передней половиной вдавленнаго изображенія рыбы коричневаго цвѣта.—6) Мисочка миниатюрная (0,04 м. діам. и 0,03 м. выш.) подъ мутнозеленой поливой; внутри на днѣ присохшая коричневая краска.—7) $\frac{3}{4}$ блюда въ 0,29 м. діам. и 0,08 м. выш., собраннаго изъ 12 кусковъ

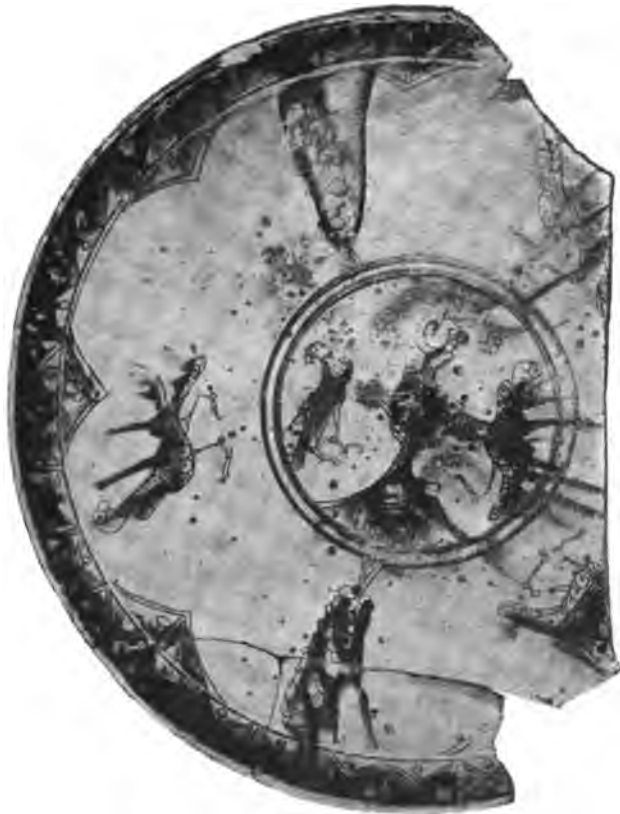

Рис. 28 (1/2).

съ сохранившимися 11 дырочками, симметрично просверленными и предназначавшимися для скрѣпленія разбитыхъ еще въ древности кусковъ свинцовыми скобочками. По свѣтлозеленому фону крайне неумѣло, контурно изображены коричневой краской двѣ стоящія лицомъ къ зрителю фигуры, нѣсколько напо-

минающія фигуры царя и царицы или царя и соправителя на поздне-византійскихъ монетахъ (рис. 28). Къ сожалѣнію, у лѣвой фигуры не достаетъ головы. Правая фигура держитъ въ лѣвой рукѣ булаву (?); на головѣ ея надѣта высокая разукрашенная шапка цилиндрической формы съ большой кистью, висящей до самыхъ плечъ. Лѣвая фигура держитъ въ правой рукѣ мечъ, — судя по формѣ рукоятки, — отъ котораго сохранилась только нижняя половина. Покрой и длина одеждъ одинаковы. По бокамъ изображены справа кипарисъ, слѣва сосна. Одна изъ упомянутыхъ 11 дырочекъ прошла прямо черезъ глазъ правой фигуры. Ни низкое качество глины и поливы, ни безобразный рисунокъ не позволяютъ считать это блюдо привознымъ, восточнымъ. — 8) Кувшинчикъ затѣливой формы, къ сожалѣнію, съ отбитыми конечностями. Уцѣлѣли сверху начало горла и рядомъ высоко поднятаго носика, сбоку слѣды ручки и снизу на доньшкѣ остатки 3-хъ ножекъ; работа очень небрежная. — 9) Кувшинъ одноручный въ 0,18 м. выш. и 0,14 м. наиб. діам., собранный изъ 8 кусковъ. Недостаётъ двухъ небольшихъ треугольныхъ кусковъ снизу и верха горла, которое, повидному, имѣло красивую форму въ видѣ розетки. По блѣдному желтозеленому фону спускаются отъ основанія горла 4 симметрично расположенные жгута съ острыми концами и между ними 3 розетки и 8 округленныхъ лепестковъ. Жгуты, полоса вокругъ горла, составляющая съ ними одно цѣлое, и розетки покрыты свѣтлокориичневой и яркозеленой поливой, причёмъ нѣкоторые лепестки розетокъ оставлены блѣднозелеными, какъ и фонъ. Контуръ углубленный, работа небрежная. Снизу сосудъ сильно поврежденъ огнемъ. — 10) Кувшинъ одинаковой формы и величины и почти одинаковаго рисунка съ предыдущимъ, также съ недостающей верхней частью расширеннаго горла. Въмѣсто трехъ розетокъ здѣсь по бокамъ помѣщены только 2 съ двумя затѣливыми завитками и съ пояскомъ по срединѣ сосуда изъ зеленыхъ и коричневыхъ оваловъ между двойными красными линиями (рис. 29). — 11) Кувшинъ рѣдко встрѣчаемой формы, почти шаровидный, безъ ручекъ, съ высокимъ узкимъ горломъ, которое, повидному (судя по уцѣлѣвшему обломку), расширялось сверху въ красивую розетку.



Рис. 29 (1/2).



Рис. 30 (1/2).

Сохранившаяся вышина 0,25 м. Фонъ свѣтло-зеленый, по срединѣ вокругъ сосуда коричневый поясъ съ 3-мя такого же цвѣта шариками внутри; вокругъ горла 2 гладкихъ коричневыхъ пояса.—12) Кувшинъ въ 0,24 м. выш., разбитый, но собранный почти весь, яркозеленой поливы, шаровидный, съ одной ручкой и съ горломъ въ 0,10 м. выш., расширяющимся до 0,07 м. діам. (рис. 30).—Кромѣ того 2 обломка блюда, связанные свинцовой скобочкой; 412 разноцвѣтныхъ обломковъ посуды, частью съ остатками узоровъ; 3 обломка сосудовъ, глина, полива и рельефныя изображенія которыхъ указываютъ на ихъ болѣе древнее происхожденіе: черепокъ подъ свѣтлозеленой поливой съ частью сильно выпуклой фигурой (недостаетъ головы), стоя-

щей передъ жертвенникомъ (?); то же съ сильно выпуклой виноградной лозой съ гроздьями и черепокъ отъ горла чашечки подъ мутнозеленой поливой съ штампованными бордюромъ изъ овъ и сильно выпуклымъ дубовымъ вѣночкомъ съ желудами, старательнаго исполненія.

Лампочки и обломки ихъ. а) Греческой эпохи. 5 лампочекъ чернолаковыхъ превосходной работы поврежденныхъ, не имѣвшихъ ручекъ, съ острымъ выдающимся носикомъ; половина чернолаковой лампочки съ двумя носиками съ противоположныхъ сторонъ и съ отверстіемъ по срединѣ для остроконечной подставки; 22 обломка чернолаковыхъ лампочекъ подобнаго же устройства; большая плоская лампочка грубой работы, 0,11 м. діам., совершенно открытая, какъ блюдечко, съ двумя носиками для фитилей, одинъ противъ другого, и съ отверстіемъ въ 0,016 м. діам. по срединѣ для остроконечной ножки; часть круглой лампочки на высокой ножкѣ по срединѣ (такія лампочки съ постоянной высокой ножкой вмѣсто обычнаго отверстія по срединѣ очень рѣдки); часть чернолаковой лампы впервые встрѣчаемой величины: діам. сверху 0,105 м., діам. отверстій: для масла 0,06 м. и для фитиля 0,02 м., длина 0,16 м.; лампочка чернолаковая, поврежденная, круглая плоская съ большой, горизонтально расположенной ручкой; 6 обломковъ отъ чернолаковыхъ лампочекъ съ остатками живописи; 116 кусковъ отъ чернолаковыхъ лампочекъ не-

опредѣленной формы; 3 лампочки черноглиняныя; лампочка не лаковая, но античной формы, съ однимъ острымъ носикомъ и безъ ручки, которая замѣнялась ушкомъ сбоку для подвѣшиванія на стѣнѣ (встрѣчается впервые); 72 обломка лампочекъ не лаковыхъ, но древнегреческой эпохи; лампочка не лаковая того же времени въ видѣ широкой чашки (0,11 м. діам.), съ однимъ носикомъ и ручкой; ручка въ видѣ красиваго листа, 0,08 м. дл. и 0,55 м. наибольшей ширины отъ очень большой не лаковой лампы греческой эпохи. Почти всѣ перечисленныя выше лампочки и куски ихъ, относящіяся къ древнѣйшему періоду, найдены при снятіи большаго кургана.

б) Римской эпохи. Украшенныя выпуклыми штампованными изображеніями: пастуха съ посохомъ, сидящаго на землѣ; овцы, идущей вправо; льва, прыгающаго влѣво; оленя, идущаго влѣво (2 экз.); раковины; лавроваго вѣнка; розетки о 8 лепесткахъ; лампа красивой формы съ двумя горѣлками рядомъ; такая же подъ темнокоричневымъ лакомъ, съ чешуйчатымъ украшеніемъ сверху, съ двумя заостренными выступами по бокамъ и съ длиннымъ расширяющимся носикомъ (ручка сзади отбита); такая же лампа, усыпанная сверху мелкими полушаріями; 42 лампочки самаго распространеннаго вида, безъ украшеній; 32 обломка подобныхъ лампочекъ; 8 лампочекъ малыхъ крайне грубой работы.

в) Византійской эпохи. Лампочка сильно поврежденная, найденная въ верхнемъ наслоеніи, съ частью выпуклаго изображенія, повидимому, лица, грубаго, но характернаго исполненія; лампа большаго, поврежденная, съ поднятой ручкой, на которой помѣщается выпуклый 4-конечный равносторонній крестъ съ 4 лучами; такая же, но съ крестомъ иного вида и безъ лучей (найденны на мѣстѣ городскихъ воротъ римско-византійской эпохи у монастырской конюшни); 5 обломковъ лампъ въ видѣ блюдецекъ съ ручкой и широкой низкой трубкой съ круглымъ отверстіемъ сбоку ¹⁾.

б) Посуда стеклянная: 10 обломковъ сосуда, украшенные выпуклыми овалами, полушаріями и дѣтскими и львиными головками; доньшко флакона зеленого стекла съ синимъ ободкомъ снизу; обломокъ сосуда изъ синяго стекла съ остаткомъ орнамента изъ свѣтлозеленыхъ и золотыхъ полосъ и съ частью идущаго вправо павлина со слѣдами позолоты ²⁾; обломокъ большаго сосуда изъ толстаго стекла съ сильно выпуклыми украшеніями въ видѣ запятыхъ; днище сосуда съ сильно выпуклой и старательно отлитой внутренней

¹⁾ Впервые были описаны въ *Отч. Имп. Арх. Ком.* за 1896 г., стр. 6.

²⁾ По матеріалу, окраскѣ и исполненію подобенъ обломкамъ, найденнымъ въ 1898 г. по близости термъ. См. *Отч. Имп. Арх. Ком.* за 1898 г. Приложение, стр. 118, № 26.

стороной (встрѣчается впервые); обломокъ ступки изъ матоваго стекла, 0,02 м. наиб. толщ.; кусокъ дннца большаго сосуда, 0,15 м. діам. въ основаніи; обломокъ плоскаго сосуда, 0,02 м. толщ.; часть ручки, 0,075 м. шир., отъ очень большаго сосуда изъ толстаго простаго стекла; 127 обломковъ, а именно: 45 дннцъ, 30 бочковъ, 20 ручекъ и 32 горла; 75 ножекъ отъ сосудиковъ, сильно расширенныхъ сверху ¹⁾).

в) Посуда бронзовая. 1) Ступка литая, очень массивная (вѣсомъ 5 ф.), снаружи 8-гранная, внутри круглая, 0,085 м. діам. внутри и 0,105 м. снаружи и 0,09 м. выш. Снизу и сверху обнесена красивымъ карнизомъ съ мелкой рѣзьбой; такой же рѣзьбой украшены грани; по серединѣ 7 граней помѣ-



Рис. 31 (1/2)

щены выступы въ видѣ остроконечныхъ шапокъ, а на 8-ой находится небольшая ручка въ видѣ бараньей головы (рис. 31).—2) Миска сильно поврежденная, 0,24 м. діам. и 0,05 м. выш.—3) Ковшъ въ 0,095 м. діам., безъ по-сика, хорошо сохранившійся; ручка отломана.—4) Крышечка отъ сосудика круглая 0,032 м. діам., заостренная къверху, съ уцѣлѣвшей петлей отъ шарнира.—5) Лампочка малая, сильно поврежденная, красивой удлиненной формы съ ручкой сзади, украшенной полумѣсяцемъ, и съ 3-мя ушками сверху для

повѣшиванія на цѣпочкахъ. Бронзовые лампочки въ Херсонесѣ чрезвычайно рѣдки.

г) Посуда мраморная. Ступка большая конусообразная, поврежденная; ступка обычной формы, перебитая пополамъ и почернѣвшая отъ огня; половина небольшой ступки; низъ небольшой ступки; часть небольшой ступки въ 0,045 м. діам. изъ бѣлаго греческаго мрамора; 4 обломка небольшихъ ступокъ; пестикъ изъ бѣлаго мрамора въ видѣ согнутой подъ прямымъ угломъ локтевой части руки; то же, 0,14 м. выш., съ выступомъ сверху для руки; то же конусовидной формы; то же цилиндрической формы изъ сѣраго мрамора; то же изъ порфира, поврежденный.

¹⁾ Предположеніе о назначеніи этихъ сосудиковъ изложено выше (стр. 46), при описаніи пашенной ямы *с*, внутри которой подобныхъ ножекъ было найдено 94. До сихъ поръ не посчастливилось найти цѣлый сосудикъ.

д) Посуда каменная. 1) Чаша большая круглая (0,45 м. діам. и 0,11 м. выш.) изъ темнаго гранита, съ носикомъ для выливанія и съ тремя симметрично расположенными выступами-ручками; внутри сохранились остатки красной краски.—2) Часть большой ступки изъ мѣстнаго камня трапецевиднаго поперечнаго сѣченія.—3) Кусокъ ступки обычной формы изъ того же матеріала и 4) большой обломокъ плоскаго гранитнаго сосуда съ ручкой.

VII. *Хозяйственные орудія, инструменты, приборы.* 8 каменныхъ жернововъ разной величины отъ ручныхъ мельницъ. Матеріаломъ служили мѣстные твердые известняки и конгломераты, похожіе на искусственный камень. Встрѣчаются также твердыя породы сѣраго, зеленаго и краснаго цвѣта.—Сошникъ желѣзный большой (0,35 м. дл.); молотокъ желѣзный каменщицкій; кирка желѣзная малая (0,13 м. дл.); лопатка желѣзная каменщицкая; 2 зубчатки желѣзныя каменотесныя большія, съ сохранившимися зубчиками; зубчатка желѣзная малая; долото бронзовое малое; долото каменное, 0,085 м. дл., 0,03 м. шир. и 0,015 толщ. въ верхнемъ концѣ, съ выдолбленнымъ отверстіемъ 0,03 м. глуб. для деревянной ручки, которая закрѣплялась съ помощью двухъ дырочекъ сверху.—Скребокъ бронзовый, 0,06 м. шир., 0,02 м. наиб. выш. и 0,002 м. наиб. толщ., въ видѣ нынѣшнихъ «сѣчекъ» съ ручкой сверху, употребляемыхъ для капусты; ручка сверху отломана; нижняя острая сторона мѣстами зазубрена отъ употребленія; бока украшены вырѣзанными линиями и фестонами.—4 куранта для растиранія красокъ изъ твердаго камня; щипчики бронзовые съ плоскими концами; гвоздь бронзовый, 0,11 м. дл., съ круглой выпуклой шляпкой въ 0,017 м. діам.; шляпка отъ бронзоваго костыля грибовидная, 0,05 м. діам., отломанный костыль имѣеть у основанія 0,02 м. діам.; блокъ малый въ видѣ сплюснутаго съ двухъ сторонъ шарика, 0,03 м. діам., изъ обожженной глины съ сквознымъ отверстіемъ для оси и съ двумя параллельными желобками для шворки съ одной только верхней стороны, что даетъ основаніе думать, что блокъ не вращался; ручка бронзовая 0,25 м. дл. въ расправленномъ видѣ, съ шарниромъ для крышки; петля бронзовая отъ ларчика или сосуда съ крышкой, 0,05—0,03 м. дл. и 0,008—0,015 м. шир., на прочномъ шарнирѣ въ 0,01 діам., украшенная по концамъ кошачьими головками; одна изъ головокъ большей стороны петли удлинена на 0,02 м. въ видѣ прямой ручки въ 0,005 м. шир., оканчивающейся шишкой съ заостреннымъ стержнемъ въ 0,013 м. дл. съ оборотной стороны, который при опусканіи крышки попадалъ въ прорѣзанное для него углубленіе; сильно выпуклыя головки имѣють пустоту, заполненную очень

твердой массой, подобной нынѣшнему цементу, до полуоткрытаго рта, округленные углы котораго и служили, вѣроятно, для укрѣпленія петли длинной стороны къ крышкѣ, а короткой къ ручкѣ сосуда (?). Такое интересное приспособленіе встрѣчается впервые. — Штампикъ въ видѣ гриба съ плоской шапкой изъ твердаго бѣлаго камня. На круглой поверхности, 0,07 м. діам., частью выпукло, частью углубленно вырѣзана розетка о 4-хъ лепесткахъ. Въ стержнѣ просверлено отверстіе для подвѣшиванія. Несомнѣнно, что этотъ штампикъ, подобно глиняному, найденному въ 1900 г. въ колодцѣ, предназначался для украшенія розетками донышекъ глиняной посуды мѣстнаго производства. — Формочка изъ того же матеріала, $0,04 \times 0,04 \times 0,02$ м. для отливки полукольца въ 0,02 м. діам. внутри. Уцѣлѣли воронкообразное отверстіе для вливанія



Рис. 32 (3/4).

металла и 5 круглыхъ дырочекъ для укрѣпленія верхней недостающей половины. — Такая же формочка изъ известняка, сильно поврежденная, для отливки двухъ толстыхъ колець, повидимому, свинцовыхъ грузилъ для рыболовныхъ сѣтей. — Личинка для замка изъ бронзовой бляхи въ видѣ пересѣкающихся сплюснутаго круга и квадрата, $0,06 \times 0,06$ м., съ 4-мя дырочками для болтиковъ (рис. 32). — Большой желѣзный висячій замокъ съ проржавѣвшей отломанной

половиной массивнаго бронзоваго кольца въ 0,06 м. внутр. діам. (найденъ вмѣстѣ съ нижеописываемой круглой бляхой). — Массивная круглая бронзовая бляха, 0,08 м. діам., съ выпуклой головой льва на лицевой сторонѣ. По бокамъ носа продѣланы двѣ дыры въ 0,016 м. діам., сквозь которыя проходило бронзовое кольцо, половина котораго найдена прижавѣвшей къ вышеописанному висячему замку. Двѣ такія бляхи укрѣплялись рядомъ на половинкахъ двухстворчатой двери и сквозь 2 массивныхъ кольца ихъ проходила дужка большаго висячаго замка. Для укрѣпленія бляхи на заклепкахъ въ ней просверлены 4 симметрично расположенныя отверстія въ 0,006 м. діам. — Замокъ внутренній желѣзный круглый въ 0,16 м. діам., хорошей сохранности и интереснаго устройства ¹⁾. — Часть такого же внутренняго желѣзнаго замка; часть висячаго желѣзнаго замка; ключъ бронзовый, состоящій изъ большаго кольца и короткой изогнутой бородки съ

¹⁾ Описаніе замка и подробный чертежъ его, составленные военнымъ инженеромъ Н. И. Третескимъ, см. ниже,

прорѣзами; 2 такихъ же ключа, поврежденные окисью; ключъ бронзовый складной, квадратная бородка котораго имѣетъ прорѣзы, по срединѣ крестообразный и по угламъ круглые; 2 ключа бронзовые складные простѣйшаго устройства; 4 обломка отъ бронзовыхъ ключей; засовъ дверной желѣзный, 0,24 м. дл., съ двумя оторванными костылями; замокъ бронзовый въ видѣ полосы 0,03 м. шир. и 0,01 м. толщ., согнутый подъ прямымъ угломъ; ручка костяная отъ ножа простѣйшаго вида; половина костяной ручки отъ ножа, украшенная линиями и 10 кружками съ точкой по срединѣ; уцѣлѣли три дырочки отъ бронзовыхъ заклепокъ, окрасившихъ ручку въ красивый зеленый цвѣтъ; 8 оселковъ съ дырочками для ношенія у пояса; 5 оселковъ безъ дырочекъ; бронзовая палочка коропласта, тонкая съ одной и утолщенная съ другой стороны; обломокъ такой же бронзовой палочки; кусокъ обуглившася каната, превосходно сохранившаго форму.

VIII. *Оружіе*. Наконечникъ бронзовый отъ ноженъ меча, хорошо сохранившійся, древнегреческаго типа, въ видѣ плоскаго круга въ 0,06 м. діам., украшеннаго 4-мя разрѣзами и снабженнаго пятью дырочками для привѣрженія ¹⁾.—Наконечникъ остроконечный красивой формы и превосходной сохранности, составленный изъ двухъ половинокъ, 0,09 м. дл. и 0,04 м. наиб. шир.—13 бронзовыхъ наконечниковъ стрѣлъ обычнаго вида; 4 большіе метательные камня отъ баллиствъ; 38 метательныхъ камней малыхъ.

IX. *Принадлежности упряжи и сбруи*. Подкова воловья желѣзная овальная, срѣзанная съ одной стороны, 0,125 м. дл., 0,11 м. наиб. шир. и 0,003—0,005 м. толщ., съ полукруглымъ вырѣзомъ, 0,05×0,042 м., у срѣзаннаго конца, съ утолщеніемъ съ насѣчкой вокругъ и съ 8 круглыми дырочками, 0,005 м. діам., по 4 съ обѣихъ боковыхъ сторонъ; подкова иной формы, съ вырѣзомъ по раздвоенному копыту, 0,09 м. дл. и 0,08 м. наиб. шир., сильно поврежденная ржавчиной; половина подобной подковы; подкова воловья желѣзная въ видѣ полумѣсяца, 0,10 м. наиб. діам., на 4-хъ гвоздяхъ, изъ коихъ одинъ сохранился на своемъ мѣстѣ ²⁾; бубенчикъ бронзовый круглый; три пряжки бронзовыя плоскія съ круглыми и прямоугольными прорѣзами на 4 стороны, часто встрѣчаемыя при раскопкахъ городища.

X. *Вѣсы*. Крышечка бронзовая точеная, 0,04 м. діам. и 0,007 м. выш., отломанная отъ чашечки, содержавшей въ себѣ разновѣски; чашечка бронзовая отъ вѣсовъ, 0,095 м. діам., сильно поврежденная окисью ³⁾.

¹⁾ Подобный наконечникъ меча изображенъ на известковой надгробной стѣлѣ, найденной въ грушевидномъ колодцѣ подъ гробницей № 154 въ 1892 г.

²⁾ Татары въ горной части Крыма и нынѣ подковываютъ воловъ и буйволовъ.

³⁾ См. также выше на стр. 58 описаніе гирекъ и разновѣсокъ съ надписями.

XI. Судостроеніе. Массивное желѣзное кольцо для привязыванія судовъ къ пристани; часть желѣзной якорной цѣпи.

XII. Рыболовство. 2 крючка бронзовые большіе; крючекъ бронзовый очень толстый и короткій; 2 иголки бронзовыя въ видѣ вилочекъ на обѣ стороны для вязанія сѣтей, 0,19 и 0,21 м. дл.; 70 грузилъ для рыболовныхъ сѣтей въ видѣ усѣченныхъ пирамидокъ изъ обожженной глины съ штампованными выпуклыми изображеніями: нападающей Артемиды; бѣгущаго вправо льва съ палицей сверху, художественнаго исполненія; бѣгущаго вправо эрота; птицы; голой женщины, вывороченныя кверху ноги которой изображаютъ двѣ змѣи; нагнувшагося вправо эрота; головки Артемиды вправо; льва вправо; голубя вправо; пегаса вправо; голаго мужчины, согнувшагося вправо; танцовщицы вправо; гнѣзда на деревѣ съ 2-мя птенцами; собачки, сидящей на заднихъ лапкахъ; кошки; женщины, сидящей вправо; рыбки, краба и раковины; головки силена; пчелы; орла; собаки; прыгающей вправо; сидящаго эрота; стоящей женщины; головки Аѳины вправо; Ники влѣво; Ники вправо; женской головки вправо (8 экз.); двухъ дельфиновъ; эрота, вылѣзающаго изъ раковины; гермы вправо на миниатюрномъ грузилѣ (0,035 м. выш.); эрота вправо; женской головки влѣво (2 экз.); голубя (2 экз.); двухъ женскихъ фигуръ вправо; амфоры; сосуда (?); птицы на рыбѣ; женской фигуры влѣво; мужской фигуры вправо; большой мужской головы вправо; сидящей голой женщины съ амфорой впереди; льва, прыгающаго вправо; согнувшейся голой мужской фигуры вправо; непятого предмета, сохранившагося вполнѣ отчетливо; сидящей собачки (2 экз.); мужской головы влѣво; сидящей женщины (2 экз.); двухъ рыбокъ; льва, бѣгущаго влѣво (отпечатокъ перстня); орла; мужчины вправо; бѣгущей собачки; сидящаго эрота; сидящаго мужчины (2 экз.); стоящей женщины; бюста Аѳины. — 8 грузилъ той же формы съ вдавленной мѣткой \dagger ; 115 грузилъ той же формы со слѣдами штампованныхъ изображеній, стертыхъ продолжительнымъ треніемъ о землю; 630 грузилъ безъ признаковъ изображеній; 2 грузила шарообразныя; 2 въ видѣ толстыхъ колець, 0,065 м. наружн. и 0,025 м. внутр. діам.; 2 въ видѣ конусовъ; 4 чечевицеобразныя съ двумя дырочками (всѣ вышеперечисленныя грузила принадлежатъ древнегреческому періоду). — 47 грузилъ въ видѣ глиняныхъ цилиндриковъ, 3 въ видѣ глиняныхъ пластинокъ съ желобкомъ и двумя дырочками по концамъ и 3 въ видѣ массивныхъ свинцовыхъ колець (последнія 3 разновидности грузилъ принадлежатъ римско-византійскому періоду).

XIII. Рукодѣлія. Наперстки большіе безъ дна: 1 изъ верхушки оленьяго рога, украшенный стропильнымъ орнаментомъ, двойными кружками съ дырочкой

по срединѣ и поясками сверху и снизу изъ ряда дырочекъ съ чертой надъ ними, и 2 изъ бронзы безъ украшеній; 3 иглки бронзовыя въ 0,07, 0,08 и 0,105 м. дл.; шильце костяное, 0,09 м. дл., украшенное рѣзбой и заостренной головкой; шильце миниатюрное (0,035 м. дл.); шильце простѣйшаго вида; 18 пряслиць изъ обожженной глины, 13 изъ краснаго шифера, 1 изъ сѣраго шифера и 1 костяное; сердоликъ овальный (0,012×0,007 м.) съ параллельно нарѣзанными линіями, повидимому, изъ наперстка.

XIV. *Игрушки и игры.* Бычокъ терракотовый, 0,13 м. дл., съ отбитыми ногами, рогами и частью хвоста ¹⁾.—Куколка костяная, 0,06 м. выш., въ видѣ женщины лицомъ къ зрителю въ длинной полосатой юбкѣ, безъ рукъ и ногъ, которыя, судя по сквознымъ дырочкамъ, подвѣшивались отдѣльно; на головѣ, по срединѣ расширяющагося выступа, 0,01 м. выш., продѣлана круглая дырочка. Найдена въ наслоеніи греческой эпохи.—Верхняя часть такой же куклы терракотовой; 2 ручки костяныя отъ куколъ съ дырочками для подвѣшиванія; 27 астрагаловъ; 13 шариковъ изъ обожженной глины; шашка стеклянная въ видѣ кружка, выпуклаго съ одной и гладкаго съ другой стороны; шашка костяная точепая, подобная выпѣшнимъ; тоже поврежденная (средняя, отдѣльно выточенная розетка потеряна); тоже сдѣланная отъ руки и украшенная вырѣзаннымъ вглубь крестомъ; тоже овальная съ 6 круглыми углубленіями, соединенными между собой углубленными же линіями; 2 костяныя ручки съ дырочкой для подвѣшиванія игрушечныхъ колокольчиковъ; кружокъ, выиленный изъ донышка тонкаго чернолаковаго блюдечка, украшеннаго розеткой.

XV. *Принадлежности нарядовъ, украшеній и туалета.* Золотые: перстень дѣтскій съ овальнымъ очень свѣтлымъ сердоликомъ, на которомъ вырѣзанъ воинъ, идущій влѣво; пуговка круглая выпуклая (бывшее внутри ушко отломано); привѣска въ видѣ полумѣсяца съ широкимъ ушкомъ, подобная найденной въ дѣтской гробницѣ № 611 ²⁾.

Серебряные: браслетъ дѣтскій раздвижной и 3 серьги въ видѣ простыхъ проволочныхъ колець.

Бронзовые: 4 браслета большіе съ тупыми концами; подвѣска въ видѣ человеческой головы лицомъ къ зрителю, слабовыпуклая, неумѣлаго исполненія, 0,03 м. наиб. дл. и 0,02 м. наиб. шир. съ большимъ прочнымъ ушкомъ

¹⁾ Игрушки въ видѣ бычковъ были найдены въ 1899 г. въ склепѣ № 1013 и описаны въ *Изв. Имп. Арх. Ком.* в. 1, стр. 13, рис. 11 и 12.

²⁾ См. *Отчетъ Имп. Арх. Ком.* за 1896 г. Приложение IV, стр. 10, рис. 545.

сверху; подвѣска въ видѣ сучковатаго массивнаго кольца; половина подобной подвѣски; подвѣска въ видѣ трубочки, 0,045 м. д. и 0,01 м. діам., съ двумя ушками по концамъ; подвѣска въ видѣ двухсторонняго топорика; перстень съ высокимъ щиткомъ въ видѣ 4-гранной пирамидки, съ потеряннмъ камнемъ; перстень поврежденный съ вдавленнымъ изображеніемъ собаки на щиткѣ, грубой работы; перстень съ длиннымъ узкимъ щиткомъ съ неяснымъ на немъ изображеніемъ; перстень съ овальнымъ гладкимъ щиткомъ; 8 серегъ въ видѣ простыхъ проволочныхъ колецъ, концы которыхъ далеко заходятъ одинъ за другой; пуговица массивная въ видѣ сучковатаго бубенчика; 7 пуговицъ въ видѣ бубенчиковъ; пряжка поясная сломанная, напоминающая бычій черепъ; тоже съ выпиленнымъ крестикомъ, подобная описанной въ *Изв. Имп. Арх. Ком.* в. 2, стр. 29, рис. 32; пряжка простѣйшаго вида; ножка отъ ларчика въ видѣ львиной лапы умѣлаго исполненія.

Каменные: пронизъ сердоликовая продолговатая; пронизъ изъ горнаго хрустала плоская; сердоликовая овальная вставка изъ перстня (0,02×0,015 м.), гладкая, безъ рѣзбы.

Стеклянные: 66 обломковъ браслетовъ разныхъ цвѣтовъ и формъ; обломокъ кольца изъ синяго стекла; 8 вставокъ изъ перстней, подвѣсокъ и энколпионовъ, круглыхъ и овальныхъ, гладкихъ и выпуклыхъ.

Пастовая подвѣска блѣднозеленаго цвѣта въ видѣ миниатюрнаго скарабея египетскаго типа.

Костяные: верхняя часть прямоугольной пластинки съ гладкой рамкой и выпукло вырѣзаннымъ бѣгущимъ влѣво львомъ хорошей работы; сохранилось 5 круглыхъ дырочекъ для прикрѣпленія (рис. 33); пластинка трапецевидной формы, обнесенная гладкой рамкой съ выпукло вырѣзанной птицей, повернувшей голову назадъ (рис. 34); часть такой же пластинки съ выпукло вырѣзаннымъ пасущимся



Рис. 33 (н. в.).



Рис. 34 (н. в.).

животнымъ съ длинными ушами (рис. 35); верхъ крышечки отъ круглой точеной коробочки; тоже въ видѣ рѣзной розетки умѣлаго исполненія; боковая часть круглой точеной коробочки; средняя часть такой же коробочки въ 0,055 м. выш.; запонка точеная, 0,015 м. діам. и выш.; часть гребня частаго и рѣдкаго съ утолщеніемъ по серединѣ на бронзовыхъ заклепкахъ; часть круглой ложечки, 0,022 м. діам., старательной работы; тоже въ 0,02 м. діам.; ручка отъ ложечки, украшенная рѣзбой; нижняя часть головной булавки.



Рис. 35 (н. в.).

XVI. *Церковныя древности* ¹⁾. Кресты-тѣльники: бронзовый, $0,03 \times 0,02$ м., съ расширяющимися концами; лицевая сторона украшена сверленными 5-ю кружками по серединѣ и по концамъ; бронзовый 4-конечный равносторонній, $0,02 \times 0,02$ м., украшенный по серединѣ и по концамъ квадратами, $0,004 \times 0,004$ м., съ выпуклыми рамками и * внутри ²⁾; бронзовый, $0,025 \times 0,02$ м., съ квадратомъ по серединѣ, $0,009 \times 0,009$ м., съ 5 дырочками въ центрѣ и по угламъ квадрата; бронзовый грубой работы съ выпуклымъ крестикомъ по серединѣ; свинцовый, $0,045 \times 0,06$ м., четырехконечный болѣе древняго вида, съ обломаннымъ нижнимъ концомъ (свинцовый тѣльникъ встрѣчается впервые).— Энкалпѳонъ бронзовый малый съ выпуклыми, сильно пострадавшими отъ окиси, изображеніями съ каждой стороны фигуры въ ростъ по серединѣ и 3-хъ бюстовъ въ медальонахъ по угламъ. Одна изъ центральныхъ фигуръ держитъ въ лѣвой протянутой рукѣ неразборчивый предметъ на подобіе человеческой головы, у второй фигуры въ правой рукѣ тоже какой-то неопредѣленный предметъ. Энкалпѳонъ найденъ закрытымъ; внутри оказалось 11 крупинокъ не изслѣдованной еще массы.— Энкалпѳонъ бронзовый, $0,06 \times 0,048$ м., сильно поврежденный, повидимому, во время отливки, съ выпуклыми изображеніями съ одной стороны распятаго Спасителя, съ другой Богоматери (рис. 36).— Накладка въ видѣ удлиненной бронзовой пластинки, $0,056 \times 0,014 \times 0,004$ м.,



Рис. 36 (2/3).

¹⁾ Часть находокъ этого отдѣла съ надписями описана выше на стр. 57—58.

²⁾ У Х а н е н к а подобный крестикъ изображенъ на т. XVII, № 193.

съ округленными концами, съ тремя сквозными дырочками для прикрѣпленія, по срединѣ 0,008 и по концамъ 0,004 м. діам., и съ двумя вырѣзанными вглубь прямыми четырехконечными крестиками, $0,011 \times 0,007$ м.; нижняя сторона гладкая.— Обломокъ отъ средней части днища глиняной краснолаковой христіанской патыры, 0,008 м. толщ. стѣнокъ, съ штампованнымъ 4-конечнымъ крестомъ ($0,035 \times 0,025$ м., древнѣйшей формы); глина по цвѣту и качеству та же, что и на херсонесской посудѣ римской эпохи.— Такой же обломокъ въ 0,004 м. толщ. стѣнокъ, съ уцѣлѣвшей лѣвой половиной штампованнаго креста, $0,033 \times 0,023$ м., затѣйливой формы съ корнями снизу и съ двумя двойными кружками въ верхнихъ углахъ (въ нижнихъ углахъ кружки отсутствуют).— Днище глиняной краснолаковой патыры съ нацарапаннымъ съ наружной стороны крестомъ съ перекрытіемъ [↑] 1). — Подсвѣчникъ бронзовый, приспособленный какъ для держанія въ рукѣ, такъ и для подвѣшиванія на цѣпяхъ. Онъ представляетъ изъ себя четырехконечный равно-сторонній крестъ, $0,265 \times 0,265$ м., съ толстой ручкой снизу въ 0,09 м. дл., выходящей изъ центра креста и оканчивающейся прочнымъ крючкомъ, съ помощью котораго подсвѣчникъ можно было послѣ употребленія повѣсить въ определенномъ для него мѣстѣ. Всѣхъ подставокъ съ островопечными стержнями для свѣчей или, быть можетъ, для небольшихъ глиняныхъ лампочекъ съ двумя носиками съ противоположныхъ сторонъ (благодаря чему получалось 16 огней) и съ отверстіемъ по срединѣ для насаживанія на стержень, было 8, но 2 изъ нихъ

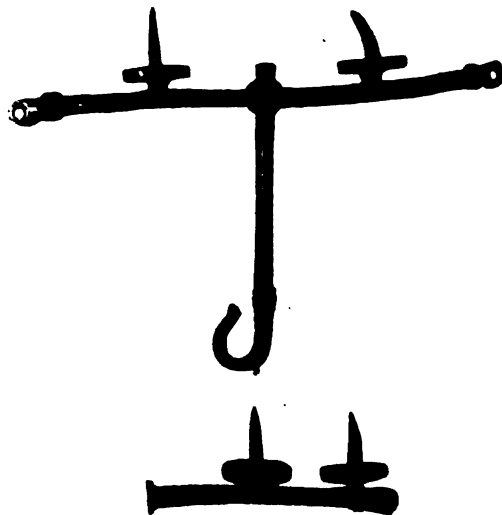
Рис. 37^а.Рис. 37^б.

¹⁾ Кресты подобной формы нацарапаны на стѣнахъ и на потолкахъ крыши подъ крестообразнымъ храмомъ, открытымъ въ 1902 г.

отломаны и не разысканы. Подсвѣчникъ найденъ разломаннымъ. Въ собранномъ видѣ, съ припаянными частями, онъ изображенъ на рис. 37 а, а отдѣльные части—на рис. 37 б.—Подсвѣчникъ бронзовый большой на трехъ ножкахъ, изъ коихъ уцѣлили только двѣ. Обычный въ такихъ подсвѣчникахъ острый стержень сверху замѣненъ гладко срѣзаннымъ выступомъ. — 2 бронзовыхъ заостренныхъ верхнихъ стержня отъ подсвѣчниковъ. — 4 обломка отъ массивнаго бронзоваго кронштейна для подвѣшиванія лампы, подобнаго описанному въ *Изв. Имп. Арх. Ком.* в. 9, стр. 60, рис. 36.—Верхняя часть бронзоваго подсвѣчника (?) впервые встречаемой формы въ видѣ распускающагося бутона тюльпана съ 3-мя отогнутыми по концамъ листьями. На 3-хъ также выгнутыхъ наружу отросткахъ, выходящихъ изъ цвѣтка, помѣщалась сохранившаяся лишь на половину пластинка, вырѣзанная снаружи въ видѣ шестигранника, а внутри въ видѣ круга, 0,035 м. діам. Въ стеблѣ цвѣтка для скрѣпленія просверлено сквозное отверстіе 0,005 м. діам., а съ боку цвѣтка вырѣзанъ вглубь крестъ надъ полумѣсяцемъ.—Кацея бронзовая на прямой ручкѣ, имѣющей снизу крючекъ для подвѣшиванія, но безъ откидной продыравленной крышки ¹⁾. — 2 половинки отъ бронзовыхъ кацей съ отломанными ручками и крышками; на одной уцѣлили шарниръ и обломокъ отъ откидной продыравленной крышки; половина круглой бронзовой ручки отъ кацей; 2 крышки глиняныя продыравленныя, подобно бронзовымъ крышкамъ кацей, одна малая цѣльная, другая большая, разбитая на 16 кусковъ; кусокъ толстой лампадной цѣпи съ массивнымъ крючкомъ; кусокъ тонкой лампадной цѣпи изъ длинныхъ проволочныхъ звеньевъ; обломокъ бѣломраморной чаши съ тремя просверленными дырочками для скрѣпленія разбитыхъ частей свинцовыми скобками ²⁾. — Дискъ изъ листовой бронзы, 0,18 м. діам., съ штампованной выпуклой звѣздой о 6-ми лучахъ внутри круга, по серединѣ которой укрѣплено на пробоѣ массивное бронзовое кольцо



Рис. 38 (1/2).

¹⁾ Подобныя кацеи были найдены въ восточной оконечности городища въ 1892, 1894 и 1901 годахъ.

²⁾ Обломки подобныхъ чашъ были найдены въ храмахъ въ 1901 и 1902 годахъ.

(рис. 38). Въмсто шайбы съ внутренней стороны употреблена бронзовая восточная монета, 0,03 м. діам., въ центрѣ которой грубо пробито отверстие для пробоя. Хорошо сохранившіяся надписи монеты укажутъ, хотя приблизительно, въ какой эпохѣ можно отнести этотъ дискъ, помѣщаемый въ этомъ отдѣлѣ вслѣдствіе высказаннаго нѣкоторыми лицами предположенія, что это одна изъ тарелокъ кимвала, какіе и понынѣ употребляются въ Абиссиніи во время богослуженія.— Звонокъ бронзовый церковный (?), 0,09 м. діам. и 0,06 м. выш., съ ручкой, 0,03 м. выш. и 0,025 м. шир., съ отверстиемъ для подвѣшиванія, принявшимъ ялицевидную форму отъ продолжительнаго вращенія на оси. Язычекъ оторванъ и не разысканъ. Снаружи, въ средней части звонка, какъ будто замѣтны признаки надписи, нацарапанной между поясками.

XVII. *Строительныя части храмовъ и зданій.* Часть мраморной престольной доски съ круглымъ углубленіемъ, обнесеннымъ гладкимъ выступающимъ бордюромъ, подобной найденной въ 1901 г. ¹⁾; часть круглой мраморной колонны въ 0,97 м. дл. и 0,24 м. діам. въ нижнемъ концѣ; 2 куска круглой колонны въ 0,40 м. діам., изъ мѣстнаго желтоватаго известняка; обломокъ круглой колонки въ 0,05 м. діам., изъ твердаго известняка, вырѣзанной вмѣстѣ съ красивой базочкой изъ одного куска; 22 обломка круглыхъ мраморныхъ колоннъ большаго діаметра; 3 такихъ же обломка малаго діам.; 2 обломка тонкихъ мраморныхъ восьмигранныхъ колоннъ; обломокъ мраморнаго фронтона съ красивымъ выпуклымъ орнаментомъ, представляющимъ соединенныя плушевой гирляндой части головъ быка и барана съ розеткой по серединѣ ²⁾; 4 обломка мраморныхъ карнизовъ; 6 кусковъ тонкихъ и узкихъ мраморныхъ карнизиковъ отъ внутренней облицовки мраморными плитами ³⁾; кусокъ четырехграннаго мраморнаго устоя, украшеннаго рѣзбой, отъ иконостасной преграды, подобнаго найденнымъ въ 1901 г. въ западной и восточной приморскихъ базиликахъ; обломокъ верхней части мраморной, полированной съ обѣихъ сторонъ, плиты въ 0,02 м. толщ., съ гладкой рамой въ 0,02 м. шир. и съ выпуклой головой и шею змѣи; пята для дверей мраморная въ видѣ сплюснутаго шара, 0,12 м.

¹⁾ См. *Изв. Имп. Арх. Комм.* в. 4, стр. 68, рис. 68.

²⁾ Этотъ сюжетъ повѣстенъ по большой мраморной плитѣ съ именемъ Пасіада, найденной въ „уваровской“ базиликѣ въ 1890 г. и описанной у А. Л. Бертье-Делагарда, „Раскопки Херсонеса“ (Матеріалы по арх. Россіи, № 12), стр. 19, съ рис. т. IV, № 2.

³⁾ Такіе куски были найдены въ 1898 г. при раскопкахъ термъ и въ 1901 г. при окончательномъ разслѣдованіи уваровской базилики и баптистерія. Въ послѣднемъ зданіи осколки мраморной облицовки стѣнъ, приставшіе къ желѣзнымъ пронамъ, и обломокъ узкаго карнизика, подобнаго вышеописанному, сохранились еще на своихъ мѣстахъ.



Рис. 39.



Рис. 40 (1/2).

діам. и 0,07 м. выш., съ углубленіемъ сверху и съ остаткомъ желѣзнаго прона снизу; половина большой мраморной базы; мраморный гладкій кругъ разбитый, повидимому, отъ пола; 2 обломка кровельной черепицы съ сильно выпуклымъ четырехконечнымъ равностороннимъ крестомъ; 2 такихъ же обломка съ выпуклымъ орломъ (рис. 39); верхняя черепица отъ конька крыши, угловая; 7 кирпичей половыхъ квадратныхъ, величиною въ $0,33 \times 0,33 \times 0,03$ м.; 35 такихъ же кирпичей велич. $0,30 \times 0,30 \times 0,04$ м.; 3 черепицы древнегреческой эпохи съ неразборчивымъ клеймомъ на одной изъ нихъ; черепица кровельная византійская, $0,39 \times 0,30 \times 0,35$ м., съ отбитымъ угломъ, изъ середины которой выступаетъ труба въ 0,15 м. діам. и 0,10 м. выш. (рис. 40), на которой, быть можетъ, укрѣплялась также гончарная дымовая труба (встрѣчается впервые); кусокъ карниза изъ обожженной глины съ красивымъ орнаментомъ изъ выпуклыхъ овъ; 3 обломка розетокъ изъ обожженной глины красиваго рисунка; кусковъ древнегреческой стѣнной штукатурки: красной 156, темножелтой 2 и темносѣрой 6; кусковъ половой мозаики въ видѣ кубиковъ до 0,15 м. дл. сторонъ: чернаго песчаника 13, сѣраго известняка 5, бѣлаго мрамора 14, розоватаго мрамора 88 и желтаго мѣстнаго мрамора 63; обломокъ плоскаго стекла въ 0,007 м. толщ., удлиненной формы, 0,06 м. шир. и 0,10 уцѣл. длины, округленный съ необломаннаго конца, съ позолотой, покрытой тончайшимъ бѣлымъ стекломъ, какъ на кусочкахъ стѣнной смальты (повидимому, отломанная сторона стекляннаго съ позолотой креста изъ стѣнной мозаики христіанскаго храма); 10 кусковъ стѣнныхъ фресокъ изъ храмовъ; кусокъ яркозеленой смальты, служившій матеріаломъ для стѣнной мо-

6*

заики ¹⁾; 18 обломковъ толстыхъ оконныхъ стеколъ; 2 каменные ящика квадратной формы (0,50×0,50 и 0,18 м. выш.) съ отверстіемъ сбоку въ видѣ расширеннаго у основанія желоба, подобные найденнымъ въ 1895 и 1899 годахъ, но удлиненной формы ²⁾; 3 трубы въ видѣ каменныхъ тумбъ, 0,60 м. выш., изъ коихъ двѣ, вставлявшіяся подобно гончарнымъ одна въ другую, найдены *in situ* заложеными отвѣсно въ стѣнѣ зданія Г, описаннаго выше (см. стр. 48); онѣ выпускали дождевую воду съ плоской крыши въ каналъ, выложенный большими черепицами (рис. 41а—планъ, 41б—вертикальный разрѣзь стѣны съ трубами) ³⁾.

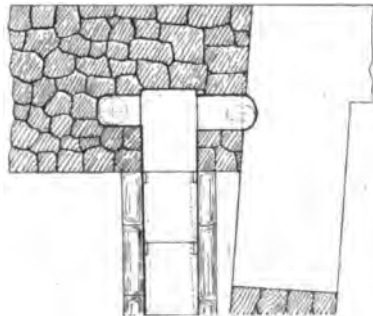
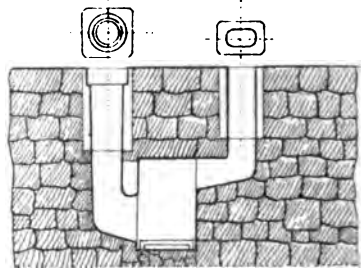
Рис. 41^а.Рис. 41^б.

XVIII. *Матеріалъ для издѣлій*: 18 отпиленныхъ верхушекъ козьихъ роговъ; 5 кусковъ оленьихъ роговъ съ отпиленными верхушками; отпиленный у основанія кусокъ толстаго оленьяго рога съ тремя развѣтвленіями; кусокъ толстаго красиваго оленьяго рога въ 0,25 м. дл., съ отпиленными концами; верхушка оленьяго рога въ 0,25 м. дл.; 6 малыхъ бронзовыхъ безформенныхъ слитковъ.

XIX. *Запасы продовольствія*: соленый снетокъ внутри раздавленнаго шиеса.

XX. *Надгробія безъ эпитафій*: 1) Надгробіе древнегреческое въ видѣ мраморной сучковатой палицы Иракла, подобной найденной въ 1902 году въ часовнѣ крестообразнаго храма ⁴⁾, но не съ кубовиднымъ, а съ круглымъ, какъ у вазъ, пьедесталомъ, 0,34 м. діам. и 0,19 м. выш., срѣзаннымъ съ одной

¹⁾ Осенью 1902 г. были найдены въ этой же части акрополя 2 большихъ куска яркочерной смальты. См. *Изв. Имп. Арх. Ком.* вып. 9, стр. 61.

²⁾ Такіе каменные ящики и теперь употребляются въ слободахъ Севастополя для приѣма съ крышъ дождевой воды, изливающейся въ угловые отвѣсныя подосточныя трубы.

³⁾ Четыре подобныя трубы найдены были въ 1896 и 1899 г., но назначеніе ихъ тогда не могло быть выяснено. Однаковаго устройства трубы были найдены и въ развалинахъ большаго зданія на Ай-Тодорѣ.

⁴⁾ См. *Изв. Имп. Арх. Ком.* вып. 9, стр. 43, рис. 24.

стороны для прислоненія къ стѣнѣ. Здѣсь палица болѣе толстая и приземистая, 0,45 м. выш. Памятникъ долго находился въ водѣ и сильно источенъ. — 2) Верхнее украшеніе надгробной стелы изъ мѣстнаго известняка съ красивымъ выпуклымъ орнаментомъ древнегреческой эпохи (рис. 42). — 3) Кусокъ ноздреватаго известняка, $0,11 \times 0,008 \times 0,05$ м., съ вырѣзанной въ углубленіи выпуклой безобразной человѣческой фигурой, въ 0,067 м. выш., лицомъ къ зрителю; голова съ клинообразной бородой имѣетъ 0,035 м. дл., т. е. занимаетъ болѣе половины всей фигуры ¹⁾. — 4) Часть нижняго, праваго отъ зрителя, угла небольшой мраморной надгробной плиты въ 0,015 м. толщ., съ уцѣлѣвшими оконечностями трехъ ногъ лошади и ноги всадника. Въ правомъ углу впереди всадника жертвенникъ. Плита была обнесена гладкой рамой въ 0,01 м. шир. Размѣры обломка: шир. 0,11, выш. 0,052 и толщ. 0,015 м. — 5) Плитка изъ розоватаго балаклавскаго мрамора, прямоугольная, съ квадратнымъ углубленіемъ для памятника, который долженствовалъ изображать человѣческій бюстъ. Это весьма распространенный типъ древнегреческихъ надгробій, часто встрѣчаемыхъ въ качествѣ строительнаго матеріала въ склепахъ римской эпохи, но мраморныя надгробія подобнаго вида очень рѣдки.



Рис. 42.

XXI. *Черепъ, кости, раковины.* Черепъ молодой женщины съ хорошо развитымъ высокимъ лбомъ и превосходно сохранившимися зубами, изъ коихъ крайніе не вполнѣ еще вышли. Ушная кость окрасилась въ зеленый цвѣтъ отъ окиси бронзовой, серьги въ видѣ тонкаго колечка съ шарикомъ. Черепъ найденъ вмѣстѣ съ остовомъ безъ признаковъ погребенія въ верхнемъ наслоеніи большаго кургана. Повидимому, эта одна изъ жертвъ послѣдняго разгрома древняго Херсонеса. — Нижняя часть оленьяго рога въ 0,09 м. діам., негодная для издѣлій; большой медвѣжьей клыкъ; кабаній клыкъ въ 0,17 м. дл.; 2 кабаньихъ клыка обыкновенной величины; большая спиралевидная раковина въ 0,22 м. дл.

¹⁾ Въ мѣстномъ складѣ древностей имѣется цѣлая серія подобныхъ уродливыхъ известковыхъ надгробій.

Древности невыясненнаго назначенія.

Футляръ на подобіе сложеннаго опахала или гробика, 0,23 м. дл., 0,02—0,04 м. шир. и 0,015—0,025 м. толщ.; изъ листовой бронзы, украшенный сверху и снизу вырѣзаннымъ орнаментомъ, съ передвижнымъ механизмомъ на лицевой сторонѣ съ уцѣлѣвшими отверстіемъ конической формы и одной изъ



Рис. 43.

застежекъ. По бокамъ видны слѣды, какъ будто, восточной надписи (рис. 43).—4 куска толстой кости, небрежно отпиленные въ видѣ плоскихъ четырехгранныхъ пластинъ. — 2 круглыя бронзовыя пластинки, 0,035 и 0,038 м. діам., съ отверстіемъ по срединѣ, 0,008 и 0,02 м. діам. — Крючокъ бронзовый массивный въ 0,05 м. діам., съ сквознымъ квадратнымъ отверстіемъ (0,01×0,01 м.) по срединѣ. Съ одной стороны крючокъ углубленъ на 0,002 м. и вокругъ оставлена гладкая кайма въ 0,005 м. шир. — 8 каменныхъ плоскихъ кружковъ разнаго діаметра съ круглымъ сквознымъ отверстіемъ по срединѣ. — 3 подобныхъ кружка изъ кости, изъ коихъ одинъ украшенъ поперечными черточками и тройными кружками съ точкой по срединѣ. — Трубочка бронзовая массивная, 0,015 м. дл. и 0,008 м. діам., гладкая съ одной стороны, вѣроятно, для устойчивости на плоскости. — Коробочка бронзовая цилиндрическая, 0,045 м. діам. и 0,03 м. выш., съ ободкомъ въ 0,005 м. шир. для удержанія крышки. Внутри коробочки находятся три, одновременно съ ней отлитыя, отвѣсно и симметрично расположенныя трубочки въ 0,003 м. діам., проходящія сквозь

дно. Снаружи коробочка, сильно поврежденная окисью, украшена тремя кругами въ 0,018 м. діам., съ маленькимъ кружкомъ въ центрѣ и удлиненными прямоугольниками между большими кругами. Углубленныя очертанія круговъ и прямоугольниковъ были инкрустированы серебромъ, а внутри замѣтны слабыя слѣды какъ будто восточной надписи. — Наконечникъ бронзовый въ видѣ грубо отлитой головы грифона съ вырѣзкой въ обрѣзѣ шеи для укрѣпленія. — Наконечникъ въ видѣ головки дикой козы, 0,03 м. дл., очень грубой работы; рожки сверху обломаны; шея для укрѣпленія сдѣлана трубочкой, 0,01 м. дл. и діам. — 5 бронзовыхъ воронкообразныхъ наконечниковъ до 0,04 м. выш., съ крючкомъ сверху, а на одномъ съ двойнымъ крючкомъ. — Кусокъ толстой бронзовой цѣпи съ частью наглухо прикрѣпленной изогнутой массивной пластинки,

0,13 м. шир. и 0,003 м. толщ.—4 вѣлка дикихъ кабановъ съ остатками бѣлой и голубой краски.—2 точеные наконечника изъ кости конической формы, 0,025 м. діам. въ основаніи и 0,02 м. выш., съ круглымъ сквознымъ отверстіемъ, 0,006 м. діам. ¹⁾—Такой же наконечникъ, похожій на шишку, конической формы, 0,025 м. діам. въ основаніи и вышины, сначала выточенный на станкѣ, а затѣмъ украшенный винтообразной вырѣзкой, причѣмъ внутренность прорѣзана во всю вышину и выдвигается.—Шаръ изъ рога, нѣсколько удлиненный, 0,04×0,05 м., съ сквознымъ отверстіемъ.—Часть костяной ручки съ винтообразной нарѣзкой и ушкомъ въ 0,02 м. діам.—Часть стеклянной трубочки въ 0,13 м. дл. и 0,003 м. діам.—Кольцо бронзовое массивное, 0,045 м. нар. діам., съ разрѣзомъ и со слѣдами позолоты, быть можетъ, отъ уздечки.—Пластинка костяная на подобіе замочной розетки, 0,06 м. дл. и 0,014—0,024 м. шир., съ двумя круглыми дырочками, 0,005—0,008 м. діам.—Запонка (?) костяная грибовидная, 0,037 м. діам., съ круглымъ отверстіемъ внутри круглаго стержня, 0,006 м. выш.—Палочка костяная, 0,15 м. дл., тупая съ одного и заостренная съ другого конца, украшенная съ одной стороны 18-ю кружками съ дырочкой по серединѣ.—Шаръ изъ мѣстнаго известняка, 0,05 м. діам., съ высверленными 4-мя дырочками конической формы, 0,01 м. діам. сверху и 0,022 м. глуб., отстоящими на 0,03 и 0,04 м. одна отъ другой ²⁾).

Прилагаемые въ этой главѣ планы (табл. II—IV) относятся къ раскопкамъ акрополя за 1902 и 1903 годы.

III. Раскопки некрополя.

а) Продолженіе раскопокъ 1902 г. съ южной стороны крестообразнаго храма ³⁾.

1463 ⁴⁾. Катакомба въ 2,70 м. глуб., 2,84 шир. и 1,50 м. выш., съ ходомъ въ 0,49×0,54 м. на З. и съ 3-мя нишами-койками въ 3-хъ стѣнахъ вромѣ передней. Найдена разграбленной.

¹⁾ Подобны описанному въ *Отч. Имп. Арх. Комм.* за 1897 г. Прилож., стр. 21—22 и примѣч. 1. Такой же наконечникъ найденъ и въ 1899 г.

²⁾ Для полнаго представленія о результатахъ, достигнутыхъ разслѣдованіемъ этой небольшой части херсонесскаго акрополя, необходимо къ перечисленнымъ здѣсь древностямъ присоединить находки, сдѣланныя при началѣ раскопки этой мѣстности осенью 1902 г. и описанныя въ *Изв. Имп. Арх. Комм.* вып. 9, стр. 53—62, рис. 32—38.

³⁾ См. *Изв. И. Арх. Комм.* в. 9, стр. 17—31.

⁴⁾ Счетъ погребеній ведется отъ начала раскопокъ. См. планъ на табл. V.

1464. Катакомба квадратная ($2,94 \times 2,94$ м.) въ 1,78 м. выш., съ ходомъ въ $0,62 \times 0,62$ м. на З. и съ 6-ю нишами-койками, по 2 одна надъ другой въ 3-хъ стѣнахъ кромѣ передней. Подобно предыдущей, найдена разграбленной.

1465. Катакомба въ 3,02 м. глуб., 2,85 м. шир. и 1,80 м. выш. съ ходомъ въ $0,49 \times 0,58$ м. на В. и съ 6-ю нишами-койками, по 2 одна надъ другой въ 3-хъ стѣнахъ кромѣ передней. Работа катакомбы старательная; вся подошва ея была покрыта иломъ, такъ что всю грязь пришлось вынимать, просушивать и перетирать на грохотѣ, причѣмъ были найдены слѣдующія древности: бронзовая мѣстная монета времяъ элевѳеріи (Бурачковъ, т. XVI, № 112), 37 бронз. монетъ римскихъ императоровъ отъ Юлія Филиппа (244—249) до конца IV в.; глиняная поврежденная лампочка, украшенная выпуклой головой Геліоса; глин. лампочка удлиненной формы, украшенная выпуклымъ вѣнкомъ изъ виноградныхъ лозъ съ гроздьями; 3 глин. лампочки съ поднятыми носиками и ручками, 2 такія же лампочки простѣйшаго вида и 2 малыя, крайне грубой работы; серьга изъ золотой проволоки въ видѣ колечка; золотая подвѣска въ видѣ медальона овальной формы, $0,012 \times 0,01$ м., съ широкимъ ушкомъ и съ халцедономъ молочнаго цвѣта, на которомъ вырѣзана стоящая вправо женщина; такая же подвѣска въ видѣ круглаго медальона (0,01 м. діам.), сильно поврежденнаго, съ широкимъ ушкомъ и съ гладкимъ выпуклымъ сердоликомъ; подвѣска изъ продолговатаго округленнаго горнаго хрустала въ золотой оправѣ и съ широкимъ ушкомъ; 3 золотыя пронизи новаго типа, имѣющія видѣ колесной втулки въ 0,011 м. дл., одна изъ нихъ рубчатая; 3 зол. пронизи въ видѣ мелкихъ 14-гранниковъ (0,004 м. дл.); 2 пронизи въ видѣ двойныхъ рубчатыхъ трубочекъ въ 0,03 м. дл. изъ листового золота; сердоликъ изъ перстня овальный, выпуклый, вел. $0,012 \times 0,009$ м., съ вырѣзаннымъ вглубь изображеніемъ, по видимому, Меркурія, стоящаго вправо; 65 лигнитовыхъ мелкихъ пронизей съ 2-мя дырочками для нанизыванія отъ 4 браслетовъ разнаго типа, а именно: 14 въ видѣ прямоугольныхъ пластинокъ, украшенныхъ съ лицевой стороны продольными рубчиками, 2 той-же формы, украшенныхъ сверху запятыми, 32 той-же формы, украшенныхъ съ лицевой стороны розеткой, и 17 въ видѣ перерѣзанныхъ по длинѣ гладкихъ трубочекъ¹⁾; привѣска изъ зеленой пасты въ видѣ сжатой въ кулакъ кисти руки; 4 янтарныя привѣски въ видѣ амфорокъ очень грубой работы; пронизь халцедонова большая круглая рубчатая; 3 пронизи сердоликовыя въ видѣ мелкихъ 14-гран-

¹⁾ Въ землѣ, кромѣ того, найдено много распавшихся лигнитовыхъ пронизей отъ браслетовъ.

никовъ; 6 сердоликовыхъ пронизей круглыхъ мелкихъ; пронизь большая круглая рубчатая изъ зеленой пасты; пронизь изъ синяго стекла прямоугольной формы съ двумя дырочками отъ браслета; пронизь той-же формы изъ красной пасты, но съ одной дырочкой; 2 пронизи мозаичной работы круглыя; 3 пронизи изъ голубого стекла: 1 круглая большая, 1 чечевицевидная и 1 въ видѣ 2-хъ пирамидокъ, соединенныхъ основаніями; 2 пронизи лигнитовыя: одна въ видѣ гладкой трубочки въ 0,02 м. дл., другая въ видѣ рубчатой трубочки въ 0,022 м. дл.; 3 пронизи въ видѣ колечекъ изъ синяго стекла въ 0,005 м. діам., которыя, какъ выяснили такія же колечки, найденныя въ 1902 г. въ катакомбѣ № 1428 ¹⁾, соединялись въ видѣ цѣпочки серебряной проволокой и составляли ожерелье; 3 пронизи изъ зеленого стекла, мелкія какъ бисеръ; 3 пронизи изъ красной пасты въ видѣ круглыхъ гладкихъ трубочекъ въ 0,007 м. дл., подобныя найденнымъ въ большомъ количествѣ въ 1891 г. въ катакомбѣ № 23; 27 пронизей изъ голубого стекла въ видѣ 14-гранниковъ разной величины; 2 пронизи изъ синяго стекла той-же формы, но особенно старательнаго исполненія; 5 пронизей изъ зеленого стекла въ видѣ круглыхъ гладкихъ трубочекъ, соединенныхъ по 2 вмѣстѣ; 2 изъ синяго стекла въ видѣ пирамидокъ, соединенныхъ основаніями; 7 изъ голубого стекла въ видѣ 6-гранныхъ трубочекъ; 32 изъ голубого и зеленого стекла мелкія удлиненныя; 80 изъ разноцвѣтнаго стекла, въ томъ числѣ 25 въ видѣ трубочекъ разной величины, 20 круглыхъ, соединенныхъ по 2—3 вмѣстѣ, и 35 круглыхъ разной величины; 37 изъ темнаго стекла въ видѣ разныхъ трубочекъ; 34 янтарныхъ въ видѣ плоскихъ кружковъ неправильной формы; бронзовый перстень, на кругломъ щиткѣ котораго вырѣзанъ кабанъ; пара бронз. серегъ въ видѣ малыхъ колецъ съ утолщеніемъ на одномъ концѣ въ формѣ 14-гранника; крестикъ-гѣльникъ серебряный въ 0,023 × 0,016 м. съ сильно расширяющимися концами, украшенными мелкими зубчиками.

На основаніи найденныхъ монетъ можно заключить, что этой интересной катакомбой пользовались, какъ семейнымъ склепомъ, съ II до IV в. по Р. Х., а судя по крестику—даже въ поздневизантийскую эпоху. Подобное явленіе было уже обнаружено въ катакомбѣ № 1095.

1466. Катакомба, расположенная противъ предыдущей, квадратная (2,85 × 2,85 м.), въ 1,60 м. выш., съ ходомъ въ 0,53 × 0,58 м. изъ общаго обѣимъ катакомбамъ корридора и съ 3-мя нишами-койками въ 3-хъ стѣнахъ, кромѣ передней. Работа старательная. Хотя оказалась не разграбленной, но

¹⁾ См. *Изв. Имп. Арх. Ком. в. 9*, стр. 24.

заклучала въ себѣ бѣдное погребеніе: при 5 остовахъ взрослыхъ и одного ребенка найдены лишь слѣдующія древности: 49 бронз. монетъ римскихъ императоровъ IV в. по Р. Х., плохой сохранности; стеклянный малый круглодонный балъзамарій; глин. рубчатый кувшинчикъ безъ ручекъ; 4 глин. лампочки одинаковой формы и величины, съ приподнятыми ручками и носиками; такая же лампа большая; 4 лампочки малыя, крайне грубой работы; глин. миска въ 0,055 м. выш. и 0,15 м. діам.; серебряный женскій перстень изъ широкой бляшки съ высокимъ овальнымъ гнѣздомъ, въ которомъ вставленъ сердоликъ съ вырѣзанными двумя птичками; дѣтская серьга въ видѣ колечка изъ золотой проволоки; костяная ручка съ дырочкой для подвѣшиванія игрушечнаго бронз. колокольчика; костяная головная шпилька, украшенная сверху еловой шишкой; запонка бронз. массивная; бронз. трубочка въ 0,05 м. дл., съ 2-мя ушками, сильно поврежденная, для ношенія на груди заклинаній; 2 бронз. подвѣски въ видѣ зубчатыхъ медальоновъ съ широкими ушками; 4 бронз. дѣтскіе браслета проволочные съ тупыми концами; 6 бронз. серегъ въ видѣ гладкихъ колець; 5 бронз. простыхъ пряжекъ отъ поясовъ; 2 бронз. крючка рыболовные малыя; пронизы: 12 янтарныхъ въ видѣ плоскихъ кружковъ неправильной формы, 3 изъ кремня большія круглыя, 10 пастовыхъ мозаичныхъ круглыхъ, 5 такихъ же въ видѣ гладкихъ трубочекъ, 10 изъ зеленой пасты рубчатыхъ круглыхъ, 4 лигнитовыя въ видѣ гладкихъ трубочекъ въ 0,03 м. дл., 19 такихъ же меньшаго діаметра, поврежденныхъ, 6 такихъ же, округленныхъ по концамъ, 14 круглыхъ изъ разноцвѣтнаго стекла, 10 изъ зеленого стекла въ видѣ рубчатыхъ трубочекъ, 18 изъ синяго стекла мелкихъ круглыхъ, 16 такихъ же въ видѣ мелкихъ 14-гранниковъ, 5 изъ яркозеленаго стекла круглыхъ, 26 изъ золотистаго стекла, очень хрупкихъ, соединенныхъ по 2—3 вмѣстѣ, 1 сердоликовая большая въ видѣ 14-гранника; 3 подвѣски пастовыя продолговатыя, въ 0,025 м. дл., съ прочнымъ ушкомъ по срединѣ; 6 лигнитовыхъ пронизей отъ браслета въ видѣ прямоугольныхъ пластинокъ, $0,004 \times 0,005 \times 0,003$ м., съ двумя дырочками для нанизыванія.

1467. Катакомба въ 2,80 м. глуб., 2,45 м. шир. и 1,90 м. выш., съ ходомъ ($0,58 \times 0,62$ м.) на З. и съ 5-ю нишами-койками, одной въ восточной и по 2 одна надъ другой въ сѣверной и южной стѣнахъ. Изъ правой ниши пробито сообщеніе съ катакомбой № 1468. Истлѣвшіе остовы лежали въ безпорядкѣ; въ вынutoй и простѣянной землѣ ничего не найдено.

1468. Катакомба очень большая квадратная ($4,26 \times 4,26$ м.), 1,90 м. выш., съ ходомъ ($0,62 \times 0,62$ м.) на З. и съ 10-ю нишами-койками въ 2

яруса: въ правой и лѣвой стѣнахъ по 4, раздѣленныхъ перегородкой изъ скалы, и въ сѣверной стѣнѣ 2. Работа небрежная. Найдена разграбленной и съ обрушившимся потолкомъ, вслѣдствіе чего сохранить эту рѣдкую по величинѣ катакомбу оказалось невозможнымъ.

1469. Гробница, старательно вырубленная въ скалѣ, 2,22 м. дл., 0,62 м. шир. и 1,30 м. глуб., съ остовомъ женщины, судя по находкамъ: 5 пронизей изъ зеленой пасты въ видѣ трубочекъ и 3 въ видѣ кубиковъ; серьга серебр. въ видѣ гладкаго колечка; коробочка костяная точеная, разломанная, 0,05 м. выш. и 0,03—0,04 м. діам.; игольникъ бронз. точеный, 0,07 м. дл. и 0,013 м. діам., подобный найденному въ 1893 г. въ земляной гробницѣ № 338; головная шпилька костяная, украшенная сверху шарикомъ, и 3 бронз. мѣстныхъ монеты времени элевѳеріи (Бурачковъ т. XVI, №№ 106 — 1 экз. и 114—2 экз.).

1470. То же, одной работы съ предыдущей, 2,35 м. дл., 0,67 м. шир. и 1,20 м. глуб., закрытая плитой. При одиночномъ остовѣ найдены 2 бронз. мѣстныхъ монеты I в. по Р. Хр. (Бурачковъ т. XVI, № 90) и стеклянная чашечка въ 0,065 м. выш. и 0,05 м. діам. По монетамъ—это древнѣйшая изъ гробницъ этой части некрополя.

1471. Ходъ въ $1,33 \times 0,80 \times 0,13$ м. въ начатую, но брошенную катакомбу, обращенный на С.-З.

1472. Гробница, старательно вырубленная въ скалѣ, 2,26 м. дл., 0,62 м. шир. и 1,46 м. глуб., съ 2 продольными нишами-койками, не закрытая и разграбленная.

1473. Ходъ въ $1,55 \times 0,94 \times 0,36$ м. въ начатую, но брошенную катакомбу, обращенную на З.

1474—1478. Пять разграбленныхъ катакомбъ:

1474. Интереснаго устройства и старательной работы, 2,36 м. глуб., 2,68 м. шир. и 1,85 м. выш., съ ходомъ въ $0,58 \times 0,62$ м. на С.-З. и съ 6-ю нишами-койками въ 2 яруса въ 3-хъ стѣнахъ, кромѣ передней, причѣмъ въ правой стѣнѣ верхняя большая ниша имѣетъ округленную форму. Корридоръ впереди хода имѣетъ 2 ступеньки у начала и 2 у катакомбы, стѣны его сверху заканчиваются кромкой для перекрытія его плитами независимо отъ плиты затвора: рѣдко встрѣчаемое маскированное погребеніе, къ сожалѣнію, совершенно разграбленное. Въ просѣянной землѣ найдены лишь 2 бронзовыя, плохо сохранившіяся, монеты Пантикапея съ изображеніемъ молодой головы Пана и рога изобилія между шапками Диоскуровъ и одного изъ послѣднихъ воспорскихъ царей.

1475. Старательной работы, 2,93 м. глуб., 2,84 м. шир. и 1,73 м. выш., съ ходомъ въ $0,58 \times 0,62$ м. на З. и съ 6-ю нишами-койками въ 2 яруса, по 2 въ каждой изъ 3-хъ стѣнъ, кромѣ передней.

1476. 3,48 м. глубины, 2,80 м. шир. и 1,78 м. выш., съ ходомъ въ $0,53 \times 0,53$ м. на Ю. и съ 6-ю нишами-койками, какъ въ предыдущей.

1477. Старательной работы, 2,49 м. глубины, 2,80 м. шир. и 1,96 м. выш., со сводчатымъ ходомъ въ $0,64 \times 0,68$ м. на З. и съ 6-ю нишами-койками въ 2 яруса, полукруглой формы.

1478. 4 м. глуб., 3,60 м. шир. и 1,69 м. выш., съ ходомъ въ $0,64 \times 0,68$ м. на З., съ 4-мя нишами-койками въ одинъ рядъ, съ круглымъ подпорнымъ столбомъ (0,84 м. діам.), вырубленнымъ изъ цѣльной скалы одновременно съ катакомбой, и съ 2-мя плитами, вертикально вставленными у входа въ видѣ дверной рамы для вдвиганія сверху затвора.

1479. Ходъ въ $1,69 \times 1,07$ м. въ начатую, но брошенную катакомбу съ одной ступенькой подъ юго-западнымъ угломъ катакомбы № 1478.

Корридоръ въ видѣ открытой галереи, вырубленной въ скалѣ (10,39 м. дл. и 1,33—1,96 м. шир.), ведущей къ двумъ катакомбамъ:

1480. 2,53 м. глуб. и 2,58 м. шир., съ коробовымъ сводомъ въ 1,87 м. наиб. выш., съ ходомъ въ $0,59 \times 0,90$ м. на З., закрывавшимся мраморной плитой съ бронз. задвижкой, и съ 9-ю нишами полукруглыми и на два ската



Рис. 44.

для пепельныхъ урнъ, которыхъ, однако, ни цѣлыхъ, ни въ кускахъ не оказалось. Катакомба была оштукатурена цемянкой и выбѣлена известью. Снаружи надъ входомъ вырублены въ скалѣ 2 бюста (справа мужчины, слѣва женщины) очень грубой работы (рис. 44). Эта интересная катакомба, повидимому, заключавшая въ себѣ богатое погребеніе, къ сожалѣнію оказалась совершенно разграбленною. Въ просѣянной землѣ найдены: 3 бронз. мѣстные монеты времени элевѳеріи (Бурачковъ т. XVI, № 117), плохой сохранности; бронз. фигурка голаго мужчины выш. 0,025 м., въ фригійскомъ шлемѣ, съ прочнымъ ушкомъ на спинѣ; а не на затылкѣ, изъ чего видно, что она не служила подвѣской; 11 глиняныхъ лампочекъ, превосходно обожженныхъ, но разбитыхъ на мелкіе куски, на одномъ изъ которыхъ уцѣлѣло выпуклое изображеніе всадника; разбитые глиняные кувшинчикъ, мисочка и чашечка; 18 обломковъ отъ 5 стеклянныхъ бальзамаріевъ; сердоликъ овальный изъ перстня съ вырѣзаннымъ вглубь неразборчивымъ изображеніемъ; пронизи: 16 изъ синяго стекла въ видѣ мелкихъ 14-гранниковъ, 8 мелкихъ круглыхъ изъ разноцвѣтнаго стекла, 1 большая янтарная неправильной формы и 4 лигнитовыя: 1 неправильной формы, 1 въ видѣ 14-гранника и 2 въ видѣ гладкихъ трубочекъ.

1481. Катакомба трапецевидная въ горизонтальномъ сѣченіи, 2,88 м. глуб., 2,40—2,75 м. шир. и 1,69 выш., съ ходомъ въ $0,62 \times 0,62$ м. изъ галлерей вправо и съ 10-ю нишами-койками округленной формы, по 4 въ западной и восточной стѣнахъ и 2 въ южной стѣнѣ. Въ стѣнѣ лѣвой стороны сохранились вырубъ для брусевъ неизвѣстнаго назначенія. Въ просѣянной землѣ найдены: 10 бронз. монетъ римскихъ императоровъ IV в. по Р. Х.; 2 глиняныя лампочки съ приподнятыми носиками и ручками; 1 глин. лампочка малая, крайне грубаго исполненія; 2 лампочки, разбитыя на мелкіе куски; разбитый бальзамарій изъ синяго стекла; подвѣска въ видѣ амфорки изъ синяго стекла; пронизи: 10 мелкихъ круглыхъ изъ разноцвѣтнаго стекла, 1 изъ синяго стекла въ видѣ 14-гранника, 2 такія же въ видѣ гладкой трубочки и 1 лигнитовая той же формы.

1482. Гробница, вырубленная въ скалѣ, 2,22 м. дл., 0,58 м. шир. и 0,50 м. глуб., оштукатуренная цемянкой, не закрытая и разграбленная.

1483. То же, 2,04 м. дл., 0,80 м. шир. и 1,29 м. глуб. При ислѣвшемъ остовѣ найдены: бронз. мѣстная монета времени элевѳеріи (Бурачковъ XVI, № 109), бронз. дѣтское колечко, 5 янтарныхъ точеныхъ пронизей старательной отдѣлки и 2 пронизи изъ зеленого стекла: 1 въ видѣ шестигранной трубочки и 1 круглая малая.

1484. Катакомба квадратная (2,80 × 2,80 м.) въ 1,74 м. выш., со сводчатымъ ходомъ въ 0,58 × 0,62 м. на С. и съ 6-ю нишами-койками въ 2 яруса со сводчатыми потолками въ верхнемъ ярусѣ. Работа старательная. Найдена разграбленною.

1485. Гробница, вырубленная въ скалѣ, 1,42 м. дл., 0,67 м. шир. и 1,87 м. глуб., съ продольной нишей въ 1,25 м. глуб. Въ просѣянной землѣ найдена серьга изъ золотой проволоки.

1486. Тоже, 1,64 м. дл., 0,58 м. шир. и 0,80 м. глуб. При истлѣвшемъ остоу ничего не найдено.

1487. Тоже, 2,27 м. дл., 0,62 м. шир. и 1,25 м. глуб. Въ просѣянной землѣ найдены: бронз. мѣстная монета временъ эллевсеріи (Бурачковъ, т. XVI, № 109), простая головная шпилька и 12 лигнитовыхъ пронизей въ видѣ гладкихъ трубочекъ.

1488. Тоже, 2 м. дл., 0,67 м. шир. и 1,11 м. глуб., старательной работы, не закрытая и разграбленная.

1489. Катакомба, 2,84 м. глуб., 2,27 м. шир. и 1,73 м. выш., съ ходомъ въ 0,54 × 0,58 м. на С. и съ 6-ю нишами-койками въ 2 яруса съ полукруглымъ потолкомъ въ верхнихъ нишахъ. Пробитый въ правой стѣнѣ ходъ ведетъ къ гробницѣ № 1486. Работа грубая. Истлѣвшія кости лежали въ беспорядкѣ; при нихъ ничего не найдено.

1490. Тоже трапецевидная, 2,22 м. глуб., 1,33—2,12 шир. и 1,64 м. выш., съ ходомъ въ 0,58—0,62 м. на В. и съ 3-мя нишами-койками съ каймой, выступающей на 0,045 м., повидимому для устойчивости поставленныхъ на койкахъ гробовъ. Работа старательная. Найдена разграбленной.

1491. Ходъ въ 1,33 × 0,67 × 0,54 м. въ начатую, но брошенную катакомбу.

1492. Гробница, вырубленная въ скалѣ, 2,12 м. дл., 0,58 м. шир. и 1,30 м. глуб., съ продольной нишей-койкой въ южной сторонѣ, 1,03 м. глуб. и 0,72 м. выш., очень старательной работы, съ выступомъ-ступенькой въ западной поперечной стѣнѣ для удобнаго спусканія гроба. Была плотно закрыта плитами ¹⁾. Три остова, совершенно истлѣвшіе, лежали головами на З.: мужской у сѣверной стѣны гробницы и 2 женскіе—въ нишѣ. Остова были покрыты разсыпавшимися въ видѣ коричневой трухи сгнившими гробовыми досками и тонкимъ слоемъ мелкой, какъ-бы просѣянной, земли, которая могла проникнуть черезъ отверстія, образовавшіяся отъ сгнившихъ корней травы, дохидившихъ

¹⁾ Разсѣдована 1-го апрѣля въ присутствіи проф. Э. Р. фонъ-Штерна.

до самаго дна гробницы. Гвозди отъ гробовъ были желѣзные, короткіе, съ круглыми широкими шляпками. При остовахъ мужчины найдены: въ ногахъ—лампа свѣтло-желтой глины, хорошо обожженная, съ фабричной маркой снизу въ видѣ листка, и глин. одноручный кувшинчикъ въ 0,145 м. выш., обычнаго въ римскую эпоху типа; около рукъ—желѣзный перстень и жел. лезвіе въ 0,08 м. дл. отъ прямого ножа, сильно разрушенное ржавчиной. При двухъ остовахъ женщины найдены: въ ногахъ 2 стекл. узкогорлыхъ бальзамарія, 0,165 и 0,19 м. выш., съ плоскимъ широкимъ дномъ, 0,06 и 0,075 м. діам., и 2 глин. одноручныя чашечки самаго распространеннаго вида, 0,09 и 0,10 м. выш., изъ коихъ одна, лежавшая у сырой стѣны, покрылась сталактитами ¹⁾; у рукъ: плоская овальная раковина (0,13 × 0,115 м.) съ уцѣлѣвшей узкой бронз. петлей съ 2-мя заклепками съ каждой стороны; мѣсто, гдѣ находился замочекъ, и средняя часть нижней половины совершенно разрушены ржавчиной отъ какого-то желѣзнаго предмета, лежавшаго снизу; раковина, по мнѣнію проф. Э. Р. фонъ-Штерна, служила для храненія румянъ и въ цѣльномъ видѣ встрѣчается впервые; бронз. круглое зеркало, въ 0,07 м. діам., разрушенное окисью; 2 мѣстныя бронз. монеты времени элевѳеріи, изъ коихъ одна распалась при очисткѣ, а другая сохранилась удовлетворительно и представляетъ вариантъ къ изданной у Бурачкова, т. XVI, № 114, такъ какъ надписи на ней расположены иначе: ΕΛΕΥΘΕΡΑΣ вокругъ Артемиды, а не вокругъ головы Аполлона; костяная разломанная ложечка съ винтообразной ручкой; костяная ручка въ видѣ кольца въ 0,02 м. діам., отъ истлѣвшей палочки неизвѣстнаго назначенія; впервые найденный флаконъ изъ толстаго стекла въ видѣ художественно исполненной рыбы въ 0,175 м. длины, ярко окрашенной въ 8 цвѣтовъ и оттѣнковъ (молочный, желтый, коричневый, лиловый и голубой); онъ найденъ разбитымъ на многія части отпавшимъ съ потолка кускомъ рыхлой скалы и собранъ изъ кусковъ, насколько оказалось возможнымъ; отверстіе помѣщается въ хвостѣ (см. табл. VI); перстень изъ чернаго стекла грубой отливки и безъ изображеній на плоскомъ овальномъ щиткѣ; золотой массивный перстень малый, удлиненной формы, съ вырѣзаннымъ на плоскомъ овальномъ щиткѣ женскимъ именемъ $\frac{\text{ΑΓΑΘΟ}}{\text{ΕΛΕΙΝ}}$; 4 малыя круглыя индикаціи изъ очень тонкаго листоваго золота (0,013 м. діам.); на 2-хъ оттиснута одна и та-же женская головка, повидимому Аѳины въ шлемѣ, а на 2-хъ остальныхъ изображенія неразборчивы; 3 подвѣски изъ зеленой египетской пасты

¹⁾ Интересно, что такія грубыя глиняныя чашечки безъ всякихъ украшеній являются необходимою принадлежностью каждой гробницы, богатой и бѣдной. См. описаніе стекла № 1012, открытаго въ 1899 г., въ *Изв. Имп. Археолог. Комм.* в. I, стр. 7.

въ видѣ гермы съ бюстомъ бородатаго мужчины, уroda съ большой бородатой головой и съ подогнутыми ногами и стоящей женщины съ ребенкомъ на лѣвой рукѣ и съ поднесенной ко рту правой рукой, 0,033 м. выш., повидимому, работы того-же мастера, какъ и фигурка, найденная въ 1899 г. въ склепѣ № 1013¹⁾. На всѣхъ трехъ фигуркахъ ушко помѣщается не сверху, а на спинѣ²⁾. Нахождение этихъ фигурокъ у пояса, а не у шеи женскихъ остоновъ, также указываетъ на то, что онѣ не служили подвѣсками къ ожерелью, какъ янтарныя изъ этой же гробницы, описанныя ниже. Тутъ же между мужскими и женскими остовами лежали черепки отъ нижней части остродонной амфоры и куски древеснаго угля. Въ изголовьяхъ женскихъ остоновъ найдены: ожерелье въ видѣ цѣпочки въ 0,38 м. дл., составленное изъ 12-ти круглыхъ золотыхъ пластинокъ, въ 0,01 м. діам., ажурно вырѣзанныхъ на подобіе затѣливой розетки и попеременно соединяющихся двумя ушками съ 13-ю чечевице-видными пронизями изъ сирійскаго граната, надѣтыми на золотой проводочекъ, также съ ушками по концамъ; застегивалось ожерелье съ помощью крючка и



Рис. 45 (н. в.).

петли (см. рис. 45, изображающій концы ожерелья); работа и сохранность превосходны³⁾. Медальонъ, состоящій изъ сильно поврежденной серебряной римской императорской монеты, оправленной въ золото, съ широкимъ рубчатымъ ушкомъ; медальонъ малый овальный (0,017 × 0,013 м.), состоящій изъ гладкаго халцедона молочнаго цвѣта, оправленнаго въ золото; бронз. головная булавка, разрушенная окисью и распавшаяся при очисткѣ; уцѣлѣла верхняя часть въ видѣ трубочки 0,018 м. дл. и шарика изъ золотой бляшки, украшеннаго сверху выпуклымъ гранатикомъ; пара зол. серегъ; состоящихъ изъ круглаго щитка-вѣночка въ 0,02 м. діам., съ овальнымъ агатомъ съ изображеніемъ женской головки и съ 3-мя подвѣсками⁴⁾ въ видѣ

¹⁾ См. *Изв. Имп. Археолог. Ком.м.* в. I, стр. 20.

²⁾ Ср. описаніе бронзовой фигурки, найденной въ катакомбѣ № 1480 (выше, стр. 93).

³⁾ Подобныя ожерелья и браслеты, отличающіеся лишь деталями, были найдены: въ 1893 г. въ гробницѣ № 354, въ 1896 г.—въ катакомбѣ № 684, въ 1898 г.—при раскопкахъ городища, въ 1900 г.—въ насыпи некрополя и въ 1901 г.—въ катакомбѣ № 1170.

⁴⁾ Только 2 подвѣски были на своихъ мѣстахъ, а третья, найденная во время просѣванія земли, прикрѣплена послѣ.

продолговатыхъ пронизей изъ зеленого стекла на гладкихъ золотыхъ проволочкахъ (типъ серегъ, распространенный въ Херсонесъ въ римскую эпоху); пара зол. серегъ, состоящихъ изъ квадратныхъ щитковъ въ $0,01 \times 0,01$ м., съ штампованной на нихъ розеткой и съ 2-мя подвѣсками въ видѣ сердоликовыхъ 14-гранныхъ пронизей на рубчатыхъ золотыхъ проволочкахъ; части янтарнаго ожерелья въ видѣ пронизей, изображающихъ: бюстъ мужчины, бюстъ варвара съ повернутой вправо головой, голову бородатаго мужчины съ высокимъ выдающимся лбомъ, собаку (2 экз.), рыбу сердцевидной формы (3 экз.), амфору, шарикъ, кружокъ и овалъ (11 экз.). Пронизей найдено всего 21, но много обломковъ попадалось на грохотѣ во время просѣванія земли. Онѣ были нанизаны на тонкой серебряной проволоцѣ.

1493. Катакомба, расположенная въ непосредственномъ соосѣдствѣ со сторожкой, трапецевидная, 2,46 м. глуб., 2,42—2,74 м. шир. и 1,74 м. выш., съ ходомъ въ $0,54 \times 0,58$ м. на 3. и съ 3-мя нишами-койками съ слабыми коробовыми сводами. Работа грубая. Ислѣвшіе остоны, какъ на полу, такъ и на койкахъ, были залиты жидкой грязью, въ которой послѣ просушки, при растираніи на грохотѣ, найдены: на правой койкѣ: трубочка изъ золотой бляшки, 0,033 м. дл. и 0,008 м. діам., съ двумя ушками по концамъ, не задѣланная; пронизъ золотая удлинненная рубчатая, сильно поврежденная; золотая подвѣска отъ ожерелья яйцевидной формы, $0,015 \times 0,008$ м., окруженная шнурочкомъ, заканчивающимся снизу двумя петельками; сверху широкое рубчатое ушко, а по срединѣ островыпуклый гранатикъ; 40 колечекъ изъ синяго стекла отъ ожерелья, подобныхъ найденнымъ въ 1902 г. въ катакомбѣ № 1428; 13 лигнитовыхъ пронизей въ видѣ трубочекъ; 5 янтарныхъ пронизей въ видѣ кружковъ неправильной формы и 3 изъ синяго стекла въ видѣ мелкихъ 14-гранниковъ; 3 бронз. монеты императора Θεодосія Великаго. — На лѣвой койкѣ: 2 бронз. монеты Θεодосія Великаго и Аркадія и простая бронз. поясная пряжка. — На средней койкѣ: бронз. монета Гонорія и большая желѣзная пряжка, разрушенная ржавчиной. — На полу: 6 бронз. монетъ императоровъ: Θεодосія Великаго (2 экз.), Валентиніана I, Льва I и 2 неразборчивыя; серьга изъ золотой проволоки; пронизъ изъ золотой бляшки удлинненная рубчатая, парная съ пронизью, найденной на правой койкѣ, и, вѣроятно, упавшая оттуда на полъ; стекл. плоскодонный миниатюрный бальзамарій (0,05 м. выш.); глин. одноручный кувшинчикъ красивой формы; 2 глин. малыя лампочки крайне грубой работы; разбитая глин. лампочка; бронз. массивный браслетъ съ тупыми концами; 3 стекл. витые браслета, одинъ голубоватаго и 2 молочнаго цвѣта; бронз. серьга въ видѣ

гладкаго кольца съ надѣтымъ 14-гранникомъ; лигнитовая пронизь отъ браслета въ видѣ овала, гладкаго съ одной и выпуклаго съ другой стороны, съ двумя продольными дырочками; янтарная подвѣска въ видѣ амфорки; 12 стеклянныхъ пронизей мелкихъ какъ бисеръ; 20 колечекъ изъ синяго стекла отъ ожерелья, подобныхъ найденнымъ въ катакомбѣ № 1428 и въ описываемой катакомбѣ при остоѣ на правой койкѣ; 8 пронизей въ видѣ мелкихъ 14-гранниковъ изъ синяго стекла, 6 въ видѣ трубочекъ изъ зеленой пасты и 1 лигнитовая въ видѣ гладкой трубочки; 7 кусковъ стѣнной стеклянной мозаики и 7 малыхъ кубиковъ полевого шпата. Мозаика и полевой шпатъ были положены, вѣроятно, какъ игрушки при дѣтскомъ остоѣ. Стекланные браслеты и мозаика указываютъ на приспособленіе катакомбы въ христіанскую эпоху.

1494. Катакомба трапецевидная, 3,29 м. глуб., 2,71—2,92 м. шир. и 1,78 м. выш. съ ходомъ въ 0,58 × 0,67 м. на С.-З. и съ 3-мя нишами-койками въ 3-хъ стѣнахъ, кромѣ передней. Стѣны, ниши и потолокъ были оштукатурены, а панелевыя части до начала коекъ расписаны фресками. Такъ какъ штукатурка отъ сырости во многихъ мѣстахъ опала, то сильно пострадали и фрески, но все же чертежнику М. И. Скубетову удалось зарисовать ихъ тотчасъ послѣ открытія катакомбы. На полу лежали остатки деревянныхъ гробовъ, двухъ большихъ и одного малаго небольшого корытца съ остономъ ребенка. Полъ былъ покрытъ слоемъ обвалившейся штукатурки. Въ просѣянной землѣ найдены на полу: 3 бронз. монеты Валентиніана I и, повидимому, сыновей Константина Великаго; 9 золотыхъ пришивныхъ бляшекъ впервые встрѣчаемой формы, въ видѣ штампованной, сильно выпуклой трехгранной пирамидки, окруженной шнурочкомъ, образующимъ на вершинѣ пирамидки круглое ушко для пришиванія; пирамидки соединены по 2 на каждой бляшкѣ и имѣютъ въ основаніи тройной рядъ такого-же шнура съ двумя дырочками на углахъ; положенныя рядомъ бляшки образуютъ красивый карнизикъ.—18 золотыхъ бляшекъ въ видѣ выпуклыхъ шапочекъ, отороченныхъ шнурочкомъ, съ 3-мя дырочками для пришиванія; золотыя пронизи: 6 въ видѣ соединенныхъ рядомъ двухъ рубчатыхъ трубочекъ въ 0,012—0,014 м. длины и 3 въ видѣ боченочковъ въ 0,011 м. длины, поврежденныя; серъга золотая проволочная; стекл. круглодонная чашечка въ 0,065 м. выш. и діам. сверху, украшенная вокругъ въ 4-хъ мѣстахъ выпуклыми зелеными вкрапинами, расположенными по одной и по четыре; глин. чашечка безъ ручекъ, крайне грубой работы, подобная находимымъ въ сквѣскихъ погребеніяхъ; 2 бронз. большіе браслета съ тупыми концами; 2 такіе же браслета дѣтскіе; большая бронз. фибула (0,10 м. дл. и 0,04 м. наиб. ширины) со слѣ-

дами позолоты, впервые встрѣчаемой формы; фибула безъ позолоты, иной формы ¹⁾; 2 поясныя бронз. пряжки простѣйшаго вида; пронизи: 4 большія сердоликовыя въ видѣ сплюснутаго 14-гранника, 0,018 — 0,03 м. дл. и 0,012 — 0,018 м. шир., 1 сердоликовая малая удлиненная, овальная въ сѣченіи, 3 большія мозаичныя, изъ коихъ 2 соединены по 2 вмѣстѣ, и 10 круглыхъ изъ разноцвѣтнаго стекла; часть внутренняго кругаго бронз. замка въ 0,056 м. діам. отъ ларчика, съ сохранившимся внутри красивымъ бронз. ключикомъ обычнаго типа; разломанный дерев. гребень обычнаго типа; небольшая засушенная лѣсная груша, хорошо сохранившая свою форму.—На правой койкѣ: 2 бронз. монеты Валентиніана I; глин. тарелка; глин. лампочка съ приподнятыми носикомъ и ручкой; желѣзный перстень, разрушенный ржавчиной; бронз. зеркало круглое малое, сильно поврежденное; овальный сердоликъ изъ перстня съ вырѣзаннымъ вглубь неразборчивымъ изображеніемъ и 20 янтарныхъ пронизей въ видѣ приплюснутыхъ кружковъ неправильной формы.

1495. Гробница, вырубленная въ скалѣ, 1,96 м. дл., 0,63 м. шир. и 0,98 м. глуб., съ двумя продольными нишами-койками въ 0,63 м. глуб. и съ выступомъ-ступенькой, какъ въ гробницѣ № 1492, для спусканія гроба. Въ простѣянной землѣ найдены: 18 бронз. монетъ римскихъ императоровъ IV в. по Р. Х., очень плохой сохранности; 2 глин. лампочки, украшенныя рубчиками; 2 поясныя бронз. пряжки простѣйшаго вида; 12 пронизей янтарныхъ въ видѣ кружковъ неправильной формы и 16 круглыхъ изъ разноцвѣтнаго стекла.

1496. То же, 2,22 м. дл., 0,73 м. шир. и 1,60 м. глуб., съ вырубленной вокругъ каймой для верхней плиты и съ продольной нишей-койкой въ 0,67 м. глуб. При двухъ истлѣвшихъ остовахъ найдены: 15 бронз. монетъ римскихъ императоровъ IV в. по Р. Х., плохой сохранности; поясная бронз. малая пряжка; глиняные: тарелка, 3 лампочки безъ украшеній, малая лампочка крайне грубой работы, одноручный разбитый кувшинчикъ и одноручная чашечка.

1497. То же, 2,10 м. дл., 0,63 м. шир. и 1,78 м. глуб., съ двумя продольными нишами-койками въ 0,54 м. глуб. и съ выступомъ-ступенькой для спусканія гробовъ, какъ въ гробницахъ №№ 1492 и 1495. Верхней плиты не оказалось. Въ простѣянной землѣ найдены: золотая проволочная малая серьга со щиткомъ въ видѣ полушарія, серебр. малый перстень съ овальнымъ стеклышкомъ, овальный сердоликъ изъ перстня съ вырѣзаннымъ дельфиномъ и 30 пронизей изъ синяго стекла въ видѣ мелкихъ 14-гранниковъ.

¹⁾ См. *bar. de B a u e*, *La bijouterie des Goths en Russie*, p. 2 слѣва, изъ Керчи.

1498. То же, 1,96 м. дл., 0,63 м. шир. и 1,69 м. глуб., съ двумя продолжными нишами-койками, 0,63 и 0,84 м. глуб. При истлѣвшихъ остовахъ найдены: 3 бронз. монеты Θεодосія I, лампочка грубой работы и обрывокъ толстой бронз. цѣпи.

1499. Катакомба квадратная, $2,76 \times 2,76$ м. и 1,74 м. выш., съ ходомъ въ $0,54 \times 0,54$ м. на В. и съ 6-ю нишами-койками въ 2 яруса. Оказалась не тронутая грабителями. На койкахъ лежали 12 остовавъ, по 2 на каждой, и на полу 3 остова. Кости и деревянныя доски гробовъ совершенно истлѣли. Въ землѣ, просѣянной черезъ грохотъ, найдены: на правой верхней койкѣ при 2 остовахъ, изъ коихъ одинъ лежалъ головою на З., а другой на В., 5 бронз. сильно поврежденныхъ монетъ римскихъ императоровъ IV в. по Р. Х.; стекл. круглодонный бальзамарій въ 0,04 м. выш.; плоскодонный бальзамарій съ длиннымъ узкимъ горломъ, разбитый; бронз. трубочка въ 0,55 м. дл., съ 2-мя ушками, разломанная; бронз. перстень, разрушенный окисью и приставшій къ косточкѣ пальца; 4 лигнитовыя трубочки-пропизи; 2 пропизи: янтарная въ видѣ кружка неправильной формы и пастовая мозаичная круглая. На нижней койкѣ при остовахъ, лежавшихъ головою на З., найдены: 2 бронз. монеты Констанція Хлора (292—305) хорошей сохранности и глин. лампочка съ приподнятыми ручкой и носикомъ. При двухъ остовахъ лѣвой верхней койки, лежавшихъ головою на З., найдены: 5 бронз. неразборчивыхъ монетъ позднеримскихъ императоровъ; желѣзный перстень, разрушенный ржавчиной; бронз. массивная поясная пряжка; пропизъ изъ синяго стекла въ видѣ 14-гранника; 4 пропизи изъ разноцвѣтнаго стекла круглыя и 2 въ видѣ гладкихъ трубочекъ. При остовахъ, лежавшихъ на лѣвой нижней койкѣ, головою на З., найдена лишь одна бронз. монета Θεодосія Великаго. При остовахъ средней верхней койки, лежавшихъ головою на С., найдены: 2 бронз. монеты Θεодосія Великаго, бронз. витой браслетъ и 6 янтарныхъ пропизей въ видѣ кружковъ неправильной формы. На средней нижней койкѣ, гдѣ остовы лежали также головою на З., найдены: большая бронз. монета Максимиана (286—305), 5 лигнитовыхъ пропизей въ видѣ трубочекъ, пропизъ янтарная круглая, пропизъ изъ синяго стекла въ видѣ 14-гранника, кружокъ изъ синяго стекла, плоскій снизу и выпуклый сверху, и шашка римской эпохи ¹⁾. На полу при 3-хъ остовахъ, изъ коихъ 2 лежали у средней нижней койки головою на С. и одинъ у лѣвой головою на З., найдены: 2 бронз. мѣстныя монеты времени элевѳеріи (Бурачковъ, XVI, № 117); 3 бронз. монеты императоровъ Констанція II,

¹⁾ См. Изв. Имп. Археол. Ком.м., в. 4, с. 109.

Θеодосія Великаго и Аркадія; стекл. бальзамарій съ круглымъ дномъ, 0,05 м. выш.; 3 глин. лампочки обычнаго типа безъ украшеній; лампочка малая крайне грубой работы и поясная бронз. пряжка простѣйшаго вида. Находки показываютъ, что катакомба принадлежала очень бѣдной семьѣ.

1500. Катакомба трапецевидная, 2,10 м. глуб., 2—2,31 м. шир. и 1,69 м. выш., съ 3-мя нишами-койками въ 3-хъ стѣнахъ и съ ходомъ въ 2,10 × 1,20 м. на Ю., выходящимъ въ болѣе древнюю гробницу, вырубленную въ скалѣ, 2,10 м. дл., 0,69 м. шир. и 2,91 м. глуб., съ двумя продольными нишами, изъ коихъ сѣверная уничтожена, войдя въ потолокъ катакомбы, а средняя часть гробницы обращена въ лѣстницу изъ 4 ступенекъ, выложенныхъ плитами. Рыхлый потолокъ катакомбы поддерживается вырубленной изъ цѣльнаго камня колонной въ 0,40 м. діам., снизу и сверху укрѣпленной на цементахъ. Надъ сѣверной нишей выдолблено углубленіе для лампочки, покрытое коноптью. Кости найдены разбросанными и перемѣшанными съ истлѣвшими кусками гробовыхъ досокъ. На поверхности лежала глин. лампочка безъ украшеній, а въ просѣянной землѣ найдены: 3 бронз. монеты Θеодосія Великаго; бронз. гладкое колечко; серебр. серьга въ видѣ колечка; глин. лампочка, украшенная выпуклой розеткой о 16-ти лепесткахъ; пронизи: 2 янтарныя въ видѣ кружковъ неправильной формы, 5 лигнитовыхъ въ видѣ рубчатыхъ трубочекъ, 1 круглая малая изъ черной пасты съ бѣлыми сильно выпуклыми глазками, 5 изъ снѣжнаго стекла малыхъ круглыхъ, 1 стеклянная двойная и 1 такая же тройная.

1501. Катакомба круглая, 2,22 м. глуб. и шир. и 1,78 м. выш., безъ нишъ, съ ходомъ въ 0,63 × 0,63 м. на В. Разграблена черезъ проломъ изъ сосѣдней, еще не разслѣдованной катакомбы. Въ просѣянной землѣ найдены: бронз. дѣтскій раздвижной браслетъ; бронз. поясная пряжка простѣйшаго вида; глин. лампочка съ орнаментомъ изъ кривыхъ линій; 5 подвѣсокъ въ видѣ янтарныхъ амфорокъ; пронизи: 4 янтарныя, въ видѣ кружковъ неправильной формы, 1 пастовая мозаичная круглая, 1 изъ зеленого стекла, состоящая изъ двухъ круглыхъ большихъ пронизей, отлитыхъ вмѣстѣ, 8 мелкихъ круглыхъ изъ разноцвѣтнаго стекла, 1 изъ красной пасты въ видѣ гладкой трубочки, 1 лигнитовая въ видѣ гладкой трубочки и 1 сердоликовая малая въ видѣ 14-гранника.

1502. Катакомба трапецевидная грубой работы, 2,26 м. глуб., 1,97—2,13 м. шир. и 1,64 м. выш., съ 3-мя нишами-койками въ 3-хъ стѣнахъ и съ ходомъ въ 0,62 × 0,62 м. на В. Кости и битая посуда были перемѣшаны съ землей, при просѣваніи которой найдены: 1 бронз. монета Константа II и 2—Θеодосія Великаго; пронизи: 1 пастовая мозаичная круглая приплюснутая,

1 такая же малая круглая, 1 лигнитовая отъ браслета въ видѣ перерѣзаннаго пополамъ рубчатого кружка съ 2-мя дырочками для нанизыванія и 1 такая же, сверху украшенная рѣзбой, впервые встрѣчаемой формы, 0,025 м. дл.; назначеніе ея, кромѣ двухъ продольныхъ дырочекъ для нанизыванія, показываетъ выгибъ по формѣ руки.

1503. То же, со слабо-коробовымъ сводомъ, 3,20 м. глуб., 3,15—3,64 м. шир. и 1,47—1,87 м. вып., съ ходомъ въ $0,62 \times 0,67$ м. на В. и съ 6-ю пирами-койками, изъ коихъ по 2 одна надъ другой въ боковыхъ стѣнахъ и 2 рядомъ въ западной стѣнѣ, одна большая со сводчатымъ потолкомъ и другая дѣтская. Найдена открытой и сильно загрязненной ночлежниками, севастопольскими пищими, но, несмотря на это, въ просѣянной землѣ найдены слѣдующія древности, доказывающія, что здѣсь было богатое погребеніе: 2 золотыя пронизи отъ браслета прямоугольной формы, украшенные сверху штампованной розеткой, съ 2-мя дырочками для нанизыванія, совершенно одинаковыя по рисунку и размѣрамъ съ лигнитовыми пронизями отъ браслета, найденными въ катакомбѣ № 1465 (см. выше стр.); 2 массивныя золотыя колечка разной величины, 0,008 и 0,01 м. внутр. діам., тонкія, съ разрѣзомъ съ одной и сильнымъ утолщеніемъ съ противоположной стороны, повидимому части пряжекъ отъ обуви, язычки которыхъ обломались и не разысканы ¹⁾; 2 листика изъ очень тонкой золотой бляшки, сильно поврежденные; желѣзный перстень; большая желѣзная пряжка, разрушенная ржавчиной; 5 бронз. монетъ хорошей сохранности: Константа II, Констанція III, Граціана, Θεодосія Великаго и Аркадія; 2 глин. лампочки, украшенные рубчиками; пронизи: 2 изъ синяго стекла въ видѣ 14-гранниковъ, 2 пастовыя мозаичныя круглыя, 2 изъ зеленого стекла круглыя, 2 такія же въ видѣ гладкихъ трубочекъ, 1 костяная въ видѣ трубочки, окрашенная въ яркозеленый цвѣтъ отъ присутствія бронзы, и яштарная подвѣска въ видѣ амфорки.

1504. Катакомба трапецевидная, старательнаго исполненія, 2,69 м. глуб., 2,69—2,93 м. шир. и 1,58 м. вып., съ ходомъ въ $0,62 \times 0,62$ м. на В. и съ 4-мя пирами-койками, по одной въ западной и южной стѣнахъ и двѣ, одна надъ другой, въ сѣверной стѣнѣ. Найдена не закрытой и разграбленной: кости были скучены въ углу.

¹⁾ Раньше подобныя кольца ошибочно принимались за серьги, но въ последнее время при раскопкахъ некрополя найдены небольшія серебряныя и бронзовыя пряжки, совершенно цѣльныя, съ такими же колечками, какъ и вышеописанныя золотыя.

1505. Тоже, очень старательнаго исполненія, 2,21 м. глуб., 1,69—2 м. шир. и 1,69 м. выш., съ 3-мя нишами-койками въ видѣ мелко углубленныхъ ящичковъ, снабженныхъ съ лицевой стороны карнизикомъ, вырубленнымъ изъ той же скалы, и съ ходомъ въ $0,58 \times 0,71$ м. на Ю.-В. Найдена совершенно разграбленной, хотя плита затвора стояла на своемъ мѣстѣ и швы ея даже были замазаны известью. Грабители проникли сюда изъ сосѣдней катакомбы № 1506 черезъ проломъ, выходявшій въ сѣверный уголъ задней ниши.

1506. Тоже квадратная, $2,27 \times 2,27$ м. и 1,65 м. выш., съ 3-мя высокими нишами-койками и съ ходомъ въ $0,62 \times 0,62$ м. на В. Оказалась безъ затвора и разграбленной. Въ просѣянной землѣ найдены: 9 стеклянныхъ круглыхъ пронизей и бронз. трубочка съ 3-мя ушками для храненія заклинаній, сильно поврежденная окисью.

1507. Гробница, вырубленная въ скалѣ, 1,96 м. дл., 0,62 м. шир. и 0,40 м. глуб., не покрытая плитой и разграбленная.

Всего въ этой мѣстности въ отчетномъ году обнаружено:

26 катакомбъ, изъ нихъ:

1 круглой формы безъ нишъ (1501); 25 прямоугольной и трапецевидной формы, изъ нихъ:

9 съ 3-мя нишами-койками въ 3-хъ стѣнахъ, кромѣ передней (1463, 1466, 1490, 1493, 1494, 1500, 1502, 1505, 1506), 1 съ остатками фресокъ (1494) и 1 съ подпорнымъ столбомъ (1500);

1 съ 4-мя нишами-койками въ одинъ ярусъ и съ подпорнымъ столбомъ (1478);

1 тоже, но по 2 ниши одна надъ другой въ боковыхъ стѣнахъ и безъ подпорнаго столба (1504);

1 съ 5-ю нишами-койками: одной въ восточной стѣнѣ и 4-мя въ сѣверной и южной стѣнахъ, по двѣ одна надъ другой (1467);

9 съ 6-ю нишами-койками въ 2 яруса, по 3 въ каждомъ, кромѣ передней стѣны (1464, 1465, 1474—1477, 1484, 1488, 1499);

1 тоже, по 2 ниши рядомъ въ западной стѣнѣ и по 2 одна надъ другой въ боковыхъ стѣнахъ (1503);

1 съ 9 полукруглыми и на два стоа нишами для урнъ и съ длиннымъ корридормъ впереди (1480);

2 съ 10-ю нишами-койками въ 2 яруса: въ боковыхъ стѣнахъ по 4 и въ задней 2 (1468, 1481);

4 начатые хода въ предположенныя катакомбы, брошенныя вслѣдствіе выяснившагося непосредственнаго сосѣдства другихъ погребеній (1471, 1473, 1479, 1491);

15 гробницъ прямоугольной формы, вырубленныя въ скалѣ, изъ нихъ:

8 безъ боковыхъ нишъ-косокъ въ продольныхъ стѣнахъ (1469, 1470, 1482, 1483, 1486, 1487, 1488, 1507);

3 съ одной боковой нишей-койкой въ продольной стѣнѣ (1485, 1492, 1496):

4 съ 2-мя боковыми нишами-койками въ продольныхъ стѣнахъ (1472, 1495, 1497, 1498).

б. Раскопки узкой полосы некрополя между главной и вспомогательной оборонительными стѣнами, отъ монастырской гостиницы до прямоугольной башни впереди караульнаго дома ¹⁾.

(Продолженіе раскопокъ 1898 г.).

1508. Гробница, сложенная изъ каменныхъ плитъ, 1,86 м. дл., 0,50 м. шир. и 0,54 м. выш., въ разстояніи 0,72 м. отъ главной оборонительной стѣны. Найдена безъ верхнихъ плитъ, засыпанная землей и съ разбросанными костями. Въ просѣянной землѣ найдены: бронз. мѣстная монета временъ элевѣрии (Бурачковъ, т. XVI, № 110); большой золотой полый перстень съ выпуклымъ овальнымъ, сильно поврежденнымъ, синнимъ стекломъ со слѣдами изображенія; зол. серьга въ видѣ массивнаго кольца съ пояснымъ изображеніемъ бородагаго мужчины на утолщенномъ концѣ и съ петелькой для застѣгиванія (вторая серьга не разыскана); золотая пришивная бляшка овальная, 0,025×0,022 м., съ штампованными, сильно выпуклыми изображеніями женской головки лицомъ къ зрителю и вѣночка вокругъ; по бокамъ проколоты 4 дырочки (по 2 рядомъ) для пришиванія; 16 золотыхъ бляшекъ въ видѣ гладкихъ круглыхъ шапочекъ, 0,006 м. діам., съ 2-мя дырочками для пришиванія; 5 золотыхъ бляшекъ-листочковъ въ видѣ сердечекъ, впервые встречаемой формы, 0,03×0,025 м., съ штампованными завитками, съ крючкомъ сверху и съ дырочкой снизу (въ одной изъ дырочекъ сохранилась серебряная заклепка); части золотого браслета, подобныя найденнымъ въ 1896 и 1898 гг. въ гробницахъ №№ 620 и 1009 ²⁾; параллелограмовъ, состоящихъ изъ 7 рубчатыхъ

¹⁾ Здѣсь раскопки производились плантажнымъ способомъ, безъ отвоза земли на сторону. См. планъ на табл. IV.

²⁾ См. *Отчеты И. Арх. Ком.м.* за 1896 г., стр. 176, и за 1898 г., стр. 119.

трубочекъ, сохранилось 24, а узкихъ прямоугольныхъ пластинокъ, также пзъ 7 трубочекъ, — 14.

1509. Свѣтлоглиняная урна древнегреческой эпохи, съ 2-мя ручками, 0,37 м. выш., съ жженными костями; при нихъ ничего не найдено.

1510. Глиняная одноручная урна въ 0,33 м. выш., со слѣдами орнамента черной и красной краской и съ жженными костями, при которыхъ также ничего не найдено.

1511. Урна глиняная одноручная, римской эпохи, въ 0,21 м. выш. При жженныхъ костяхъ ребенка найдены 4 кусочка тонкаго листового золота.

1512. Урна свинцовая, распавшаяся на куски, римской эпохи. При жженныхъ костяхъ найдены: большой золотой полый перстень съ овальнымъ гнѣздомъ (0,018×0,016 м.), изъ коего камень выпалъ и не разысканъ; 16 золотыхъ штампованныхъ бляшекъ въ видѣ большихъ островерхихъ шапочекъ, 0,013 м. діам., подобныхъ найденнымъ въ гробницѣ № 1009; 2 стекл. бальзамарія, совершенно утратившіе форму отъ дѣйствія огня во время сжиганія трупа.

1513. Урна свинцовая, распавшаяся на куски, римской эпохи, съ крышкой, подобной найденной при свинцовой урнѣ изъ гробницы № 54 ¹⁾. При жженныхъ костяхъ найдены: 5 листиковъ изъ плотной бляшки, 0,10 м. дл. и 0,01 м. наиб. шир., съ крючкомъ на заостренныхъ концахъ и съ штампованнымъ растительнымъ орнаментомъ и стекл. круглодонный бальзамарій въ 0,023 м. вышины.

1514. Урна свинцовая, распавшаяся на куски, римской эпохи. При жженныхъ костяхъ найдены: 4 листика изъ очень тонкаго золота, сильно поврежденные, съ крючками на заостренныхъ концахъ; 4 листика изъ такого же золота съ тройнымъ разрѣзомъ сверху; стекл. круглодонный бальзамарій въ 0,06 м. выш. и 2 такіе же бальзамарія плоскодонные въ 0,04 м. вышины.

1515. Гробница, сложенная изъ плитъ, не закрытая и засыпанная землей, въ которой найдены: перстень изъ золотой проволоки съ овальнымъ гнѣздомъ, въ которомъ вставленъ плоскій сердоликъ съ умѣло вырѣзанной Никой, идущей влѣво, и пастовая мозаичная пронизь.

1516. Тоже. Въ просѣянной землѣ найдены обломки терракотовой, художественно исполненной статуэтки, изображающей мальчика въ круглой шляпѣ, сидящаго на лошади (рис. 46).

¹⁾ См. Отч. Имп. Археол. Ком. за 1891 г., с. 147, р. 182.



Рис. 46 (4/5).

въ кускахъ. Повидимому, урны были обследованы съ цѣлью ограбленія въ ранне-византийскую эпоху, при сооруженіи двухъ оборонительныхъ стѣнъ и прямоугольной башни.

1517. Кратеръ чернолаковый съ коричневыми фигурами вокругъ средняго пояса и вокругъ широкаго горла (табл. VII). На средней части 4 мужскія и 4 женскія фигуры (Діонисъ и свита) въ 0,15 м. выш., а вокругъ горла 7 мужскихъ и 6 женскихъ малушекъ (0,08 м. выш.).



Рис. 47 (1/5).

У прямоугольной башни Д византийской эпохи, въ разстояніи 1,45 м. отъ главной оборонительной стѣны обнаружена вырубленная въ материковой скалѣ канава до 0,45 м. ширины, до 0,55 м. глубины и 5 м. длины, которая первоначально была закрыта громадной плитой изъ твердаго степного известняка (2,32 м. дл., 0,75 м. шир. и 0,24 м. толщ.), сдвинутой грабителями и найденной рядомъ. Канава служила семейной гробницей, повидимому, въ IV в. до Р. X. и вмѣстала въ себѣ 6 глиняныхъ урнъ (1517—1522), изъ коихъ 3 сохранились вполне, а 3 найдены

въ кускахъ. Повидимому, урны были обследованы съ цѣлью ограбленія въ ранне-византийскую эпоху, при сооруженіи двухъ оборонительныхъ стѣнъ и прямоугольной башни.

отъ сырости, такъ какъ кратеръ снизу и по срединѣ былъ покрытъ цѣлымъ слоемъ мелкихъ сталактитовъ. Вышина кратера 0,45 м., діам. горла сверху 0,33 м., діам. внутренняго отверстія (см. средній рисунокъ на табл. VII) 0,105 м., наиб. окружность кратера 1,03 м., наименьшая—0,38 м., окружность основанія—0,52 м. У начала среднихъ фигуръ 2 ручки (0,12×0,35 м.), симметрично расположенныя. Малое отверстіе, ведущее внутрь кратера, было закрыто буролаковой миской въ 0,17 м. діам. и 0,06 м. выш. Вокругъ этого отверстія,

у начала верхняго пояса въ 0,10 м. выш., образующаго горло кратера, просверлены 4 симметрично расположенныя дырочки въ 0,005 м. діам. Внутри находились жженныя кости отъ одного остова.

1518. Урна красноглиняная, 0,31 м. выш. и 0,86 м. наиб. окружности, съ одной ручкой, покрытая небрежно исполненнымъ орнаментомъ бѣлаго цвѣта (рис. 47), не была закрыта и содержала однѣ жженныя кости.

1519. Урна свѣтлоглиняная, 0,38 м. выш. и 0,55 м. наиб. окружности, съ узкимъ горломъ, какъ у амфоръ, въ 0,12 м. выш. и 0,75 м. діам., съ одной большой и двумя малыми ручками (рис. 48). Внутри найдены также однѣ жженныя кости.

1520—1522. Куски отъ 3-хъ свѣтлоглиняныхъ одноручныхъ урнъ.

Въ вынутой изъ канавы и просѣянной землѣ, кромѣ жженныхъ костей, ничего не оказалось.

1523. У ю.-в. угла прямоугольной башни найдена урна свѣтлоглиняная, 0,32 м. выш., античной формы, съ одной большой и 2-мя малыми ручками, содержавшая однѣ жженныя кости.



Рис. 48 (1/2).

Въ насыпи некрополя найдены: глиняная лампочка безъ ручки, украшенная сверху штампованной розеткой о 14-ти округленныхъ лепесткахъ (рис. 49), съ именемъ мастера АММΩΝΙΟΥ снизу; 8 глин. лампочекъ римской эпохи, изъ нихъ одна безъ украшеній обычнаго вида, одна малая крайне грубой работы и 6 съ выпуклыми изображеніями: мужской головы съ рожками, лицомъ къ зрителю (2 экз.), быка, идущаго вправо (2 экз.), птички, клюющей плодъ, и эротическаго содержанія; 7 обломковъ отъ глиняныхъ лампочекъ той-же эпохи; художественной работы терракотовая головка вакханки съ шей, сильно поврежденная, 0,10 м. вышины (рис. 50);



Рис. 49 (1/2).



Рис. 50 (1/2).

терраотовая головка, отбитая отъ женской статуэтки, сильно поврежденная; 3 глиняные узкогорлые кувшинчика безъ ручекъ; двуручная игрушечная черноглиняная амфора; стеклянный штофикъ въ 0,11 м. выш., красивой формы, съ широкой ручкой; амфора двуручная въ 0,08 м. выш., изъ синяго стекла, слегка поврежденная; 2 стеклянные узкогорлые бальзамарія съ широкимъ плоскимъ дномъ; 2 бальзамарія круглодонные малые изъ зеленого стекла; 1 бальзамарій той-же формы изъ золотистаго стекла; оселокъ съ дырочкой для пошенія у пояса; ключъ бронз. прямой съ дырочкой для кольца, украшенный бюстомъ въ видѣ гермы, подобный найденному въ 1901 г. при обследованіи «уваровской» базилики ¹⁾; такой же ключъ короткий съ большимъ кольцомъ, складной, съ прорѣзами въ квадратной дырочкѣ; бронзовый квадратный замокъ отъ ларчика, 0,035×0,035 м.; дощечка изъ розоватаго балаклавскаго мрамора, прямоугольная, 0,12×0,08 м., со скошенными съ одной стороны краями, для растиранія румянъ; 2 глиняные игрушечные шарика; костяная ручка съ дырочкой для подвѣшиванія игрушечнаго колокольчика; часть акротерія изъ обожженной глины, 0,21 м. шир., быть можеть, отъ надгробной стелы древнегреческой эпохи, съ сильно выпуклымъ, художественно исполненнымъ орнаментомъ (рис. 51); известковое надгробіе



Рис. 51 (1/а).

прямоугольной формы съ вырубамн сверху для укрѣпленія стелы и сбоку съ лицевой стороны для головообразнаго украшенія, какія во множествѣ встрѣчаются при раскопкахъ некрополя автономной эпохи ²⁾.

¹⁾ Изв. Имп. Арх. Ком. в. 4, с. 86, р. 36.

²⁾ Такое же надгробіе было найдено въ 1898 г., въ этой-же мѣстности, съ правой стороны гостиницы, по близости гробницы № 1009. См. Отчетъ Имп. Археол. Ком. за 1898 г., с. 119, рис. 20.

На этой узкой полосѣ въ отчетномъ году обнаружены:

3 гробницы прямоугольной формы, сложенныя изъ каменныхъ плитъ (1508, 1515, 1516);

13 урнъ, изъ нихъ:

3 свинцовыя, распавшіяся на куски (1512, 1513, 1514);

1 краснофигурный кратеръ (1517);

2 глиняныя одноручныя урны со слѣдами орнаментовъ. водяной краской (1510, 1518);

3 тоже: съ двумя ручками (1509), съ 3-мя ручками античной формы (1523) и амфоровидная съ одной большой и двумя малыми ручками (1519);

1 урна одноручная римской эпохи (1511) и

3 урны, раздавленныя на мелкіе куски, греческой эпохи (1520, 1521, 1522)*

Пепельная урна № 1523, найденная у прямоугольной башни византийской эпохи, составляетъ, къ великому прискорбію, предѣльную точку раскопокъ некрополя вдоль (богочительный стѣны на западъ, такъ какъ отсюда начинаются военныя сооруженія. Въ противоположную же сторону, на востокъ, возможно, обогнувъ монастырскую гостиницу, продолжатъ раскопку плантажнымъ способомъ до главныхъ городскихъ воротъ древне-греческой эпохи, для соединенія съ раскопками 1899 г., что и рѣшено осуществить въ 1904 году.

IV. Случайныя находки.

1) Верхній правый уголъ отъ мраморной, сильно поврежденной вывѣтриваніемъ стелы, украшенной фронтономъ, съ остатками греческихъ надписей ¹⁾. Обломокъ найденъ сторожемъ въ кучѣ камней по близости большой базилики, открытой въ 1889 году.—2) Верхняя лѣвая часть надгробнаго памятника византийской эпохи, вырубленнаго изъ мраморнаго карниза съ вырѣзанными крестомъ затѣливой формы и греческой надписью ²⁾. Найденъ сторожемъ тамъ же, гдѣ и предыдущій.—3) Днище глиняной буролаковой мисочки съ чешуйчатымъ орнаментомъ, съ выпуклой головкой въ башенной коронѣ внутри круга и съ греческой надписью ΚΙΡ ΒΕΙ по сторонамъ ³⁾, подобное найденному въ 1901 году при дослѣдованіи большой восточной базилики и описанному въ *Изв. Имп. Арх. Комм.*, вып. 4, стр. 85. Найдено въ числѣ

¹⁾ [Издана В. В. Латышевымъ въ *Изв. Имп. Арх. Комм.*, вып. 14, стр. 110, № 22].

²⁾ [См. тамъ же, № 21].

³⁾ См. объ этой надписи замѣтку В. Л. въ *Изв. Имп. Арх. Комм.*, вып. 4, стр. 141.



Рис. 52 (½).

многихъ черепковъ по близости городского влад-
бища.—4) Найденная тамъ же во время ломки
камня головка, отбитая отъ женской статуэтки,
изъ свѣтлой глины, хорошей работы, 0,10 м.
выш. (рис. 52).—5) Часть головки мрамор-
наго голубя, одного изъ трехъ, обломки кото-
рыхъ были найдены въ 1901 году въ большой
западной базиликѣ ¹⁾). Найдена на берегу моря,
куда была, вѣроятно, выброшена съ землей.—
6) 3 большія мраморныя капители, украшенныя
акантовыми листьями, подобныя найденнымъ въ

1889 году въ большой базиликѣ съ мозаичнымъ поломъ и изображеннымъ у
А. Л. Бертъе-Делагарда, «Раскопки Херсонеса», т. IV, № 1. Изъ обвалив-
шагося берега впереди монастырскаго сада.—7) 2,988 кусочковъ смальты
разноцвѣтной и съ позолотой, выброшенной на берегъ моремъ впереди «уваров-
ской» базилики.

Древности, найденныя въ окрестностяхъ и приобретенныя покупкой.

Отъ севастопольскаго мѣщанина Д. Шпака: 1) серебряная монета Кол-
хиды обычнаго типа; 2) бронзовая монета Θεодосίи: голова Аѳины—лукъ и
колчанъ ΘΕΥ; 3) бронзовая монета Херсонеса: воинъ съ копьемъ и щитомъ
въ фригійской шапкѣ—квадрига.

Отъ севастопольскаго торговца Л. Гончарова: 1) 1 серебряная и 4 брон-
зовыя монеты Херсонеса; 2) бронзовый круглый образокъ (0,035 м. діам. и
0,005 м. толщ.) съ выпуклымъ изображеніемъ Богородицы съ Богомладенцемъ
на рукахъ. Работа грубая. Сбоку сокращенная греческая надпись.—3) 30 вста-
вокъ изъ перстней, серегъ, подвѣсокъ и энцикліоновъ овальныхъ и круглыхъ
изъ горнаго хрустала, аметиста, сердолика и стекла и 116 пронизей изъ тѣхъ
же матеріаловъ, разной формы и величины.

Н. Косцюшко-Валюжиничъ.

¹⁾ [См. Изв. Имп. Арх. Ком., вып. 4, стр. 70, IX].

Дополненіе къ отчету о раскопкахъ въ Херсонесѣ въ 1902 году.

Отчетъ о раскопкахъ въ Херсонесѣ въ 1902 году былъ уже оконченъ и представленъ Императорской Археологической Коммисіи, когда я получилъ изъ Одессы нѣсколько протоколовъ засѣданій Императорскаго Одесскаго Общества исторіи и древностей, начиная съ протокола отъ 30 января 1903 года. Такимъ образомъ при составленіи отчета я еще не зналъ, что въ протоколѣ 348-го засѣданія Общества было напечатано письмо его почетнаго члена А. Л. Бертъе-Делагарда, посвященное «крестному» храму, открытому въ 1902 году внѣ черты древняго города. Придавая особенное значеніе авторитетнымъ отзывамъ А. Л. Бертъе-Делагарда и всегда ссылаясь на нихъ въ отчетахъ, я крайне сожалѣю, что письмо его не могло быть принято мною въ соображеніе при составленіи отчета, и считаю не лишнимъ дать къ нему съ своей стороны нѣсколько разъясненій и дополненій, съ присоединеніемъ плана городища и ближайшихъ его окрестностей, составленнаго чертежникомъ М. И. Скубетовымъ (см. табл. VIII).

1) Г. Бертъе-Делагардъ говоритъ съ полной увѣренностью, что храмъ, раскопанный нами въ 1902 году, построенъ въ VI вѣкѣ. Не подлежитъ сомнѣнію, что въ этомъ вѣкѣ построенъ діаконикъ (по мнѣнію г. Бертъе-Делагарда) или крещальня (по мнѣнію протопресвитера Янышева ¹⁾), но не подлежитъ сомнѣнію и то, что онъ построенъ позже самого храма, такъ какъ пристроенъ къ капитальной стѣнѣ послѣдняго съ передѣлкой двухъ оконъ въ двѣ двери (см. подробности въ 9-мъ выпускѣ «Извѣстій», стр. 33—34). Изъ этого факта слѣдуетъ, что храмъ сооруженъ раньше въ видѣ равносторонняго креста безъ придатка (діаконика или крещальни) съ правой стороны, но насколько раньше, это могутъ, конечно, рѣшить только авторитетные спеціалисты по церковнымъ древностямъ.

2) Тутъ же г. Бертъе-Делагардъ называетъ «страннымъ» и «ничѣмъ не подтверждаемымъ предположеніемъ», что храмъ первоначально имѣлъ 4 двери со

¹⁾ См. „Посѣщеніе Ихъ Императорскими Величествами Херсонеса въ 1902 г.“ Изв. Имп. Арх. Коммисіи, приб. къ вып. 5, стр. 5.

всѣхъ поперечныхъ сторонъ вѣтвей креста. А между тѣмъ это—фактъ, не подлежащій сомнѣнiю (см. подробности въ 9-мъ вып. «Извѣстiй»).

3) Противъ заявленiя г. Бертъе-Делагарда, что храмъ «никогда не подвергался передѣлкамъ», мы можемъ возразить, что и этотъ храмъ, подобно всѣмъ открытымъ въ Херсонесѣ храмамъ и часовнямъ, являетъ несомнѣнные слѣды неоднократныхъ передѣлокъ и въ этомъ отношенiи не представляетъ исключенiя (см. «Изв.», стр. 32—34).

4) Г. Бертъе-Делагардъ замѣчаетъ, что въ храмѣ «не было ни солен, ни амвона, и не видно никакого признака алтарной преграды». Между тѣмъ небольшой кусокъ мраморной солен съ красивымъ профилемъ сохранился и помнитъ на своемъ мѣстѣ съ южной стороны (см. «Изв.», стр. 35 и фототип. табл. III).

5) Не вѣрно также утвержденiе, что въ полу храма совсѣмъ не было могилъ: въ полу были найдены двѣ могилы (см. «Изв.», стр. 19, №№ 1407 и 1408).

6) Въ этой же мѣстности на высокой горѣ, слѣва отъ дороги, въ 1902 году открыты фундаменты двухъ храмовъ базиличной формы, одного болѣе обширнаго и ранняго и другого малаго, построеннаго внутри перваго, на его развалинахъ, подобно двумъ базиликамъ въ центральной части городища, открытымъ въ 1889 году (см. подробности въ «Изв.», стр. 15, съ планомъ). Фактъ этотъ доказываетъ, что кладбищенскiе храмы существовали и въ Херсонесѣ, несмотря на опасность, угрожавшую имъ со стороны дикихъ сосѣдей, и опровергаетъ замѣчанiе г. Бертъе-Делагарда, будто «никакого признака церкви или монастыря никогда не находили въ окрестностяхъ Херсонеса». Такая же опасность угрожала и хуторамъ, виноградникамъ и водопроводу, которые существовали въ византийскую эпоху вокругъ города.

7) Г. Бертъе-Делагардъ ставитъ вопросъ: «какъ же и почему могло случиться, что былъ построенъ внѣ стѣнъ города такой большой и богато украшенный храмъ?» На этотъ вопросъ, который приходится слышать отъ большинства интеллигентныхъ обозрѣвателей херсонесскихъ раскопокъ, возможенъ только одинъ отвѣтъ: вслѣдствiе особо важнаго значенiя для христіанскаго Херсонеса этой отдаленной части некрополя, гдѣ первые исповѣдники христіанства, внуки и дѣти погребенныхъ здѣсь гражданъ-язычниковъ III и IV вѣковъ, приспособили для себя часть этого кладбища съ удобнымъ семейными склепами и могилами, старательно вырубленными въ твердой скалѣ¹⁾. Необходимость охраненiя какъ храма, такъ и могилъ, вытекаетъ сама собой изъ этого факта.

¹⁾ Раскопки въ этой мѣстности 1902—1904 годовъ выяснили окончательно, что всѣ эти склепы и могилы не сооружены, но только приспособлены христіанами.

8) Г. Бертъе-Делагардъ совершенно отрицаетъ существованіе катакомбъ въ древне-греческихъ колоніяхъ Крыма и въ частности въ Херсонесѣ. На самомъ дѣлѣ вся скалистая гора, на которой расположенъ некрополь отъ Карантинной бухты до шоссе, разслѣдованный въ 1896, 1897, 1901 и 1902 годахъ, представляетъ сплошной пчелиный улей склеповъ и могилъ, часто въ 2 яруса, и хотя большіе семейные склепы, названные въ отчетахъ катакомбами въ отличіе отъ узкихъ, также вырубленныхъ въ скалѣ, съ 2, 3 и 4-мя продольными нишами-койками, но чаще безъ нишъ и всегда безъ потолка, по сравненію съ христіанскими катакомбами Рима и особенно съ назначеніемъ послѣднихъ, не могутъ, конечно, носить одинаковое съ ними названіе, все же это не опровергаетъ того факта, что почва Херсонеса была весьма благоприятна для всякаго рода сооружений въ ея скалистой подошвѣ, какъ-то: склеповъ, могилъ, пашенныхъ ямъ, цистернъ и поглощательныхъ колодцевъ. Что же касается загадочнаго подземнаго хода подъ «крестнымъ» храмомъ, то, какъ сооруженіе, безусловно, христіанское и весьма характерное, онъ можетъ быть названъ катакомбой.

9) Предлагаемый планъ херсонесскаго городища и мѣстности, окружающей «крестный» храмъ (табл. VIII), ясно показываетъ, что подземный ходъ направлялся не «прямо къ городу», какъ думаетъ г. Бертъе-Делагардъ, а въ сторону, влѣво, и если бы онъ пробилъ ближайшую высокую гору, то вышелъ бы къ глубокой балкѣ, гдѣ морская вода при разслѣдованіи показывается на глубинѣ 2 — 2½ аршинъ (см. объ этомъ въ *Отчетъ Имп. Арх. Комм.* за 1896 г., прилож., стр. 9). Отсюда, конечно, невозможно бы продолжать подкопъ (на планѣ это обозначено пунктирной линіей). Если бы подземный ходъ предназначался для быстрого сообщенія стражи при «крестномъ» храмѣ съ гарнизономъ крѣпости, то онъ долженъ былъ бы брать свое начало изъ ближайшаго сѣверо-восточнаго, а не изъ болѣе отдаленнаго юго-восточнаго угла церковной ограды и, не ослабляя безцѣльно и безъ того всю источенную склепами и могилами почву подъ храмомъ, прорѣзать скалистую возвышенность справа и выйти внутрь огромной фланговой башни у монастырскаго скотнаго двора, гдѣ въ византійскую эпоху находились и городскія ворота. Путь этотъ, показанный на планѣ двойной пунктирной линіей, и цѣлесообразенъ, и вдвое скорѣе. Разъясненіемъ къ нему служить планъ етѣнъ, башенъ и воротъ, приложенный къ 2-му вып. *Извѣстій Имп. Арх. Комм.*, табл. I.

Н. Косцюшко-Валюжиничъ.

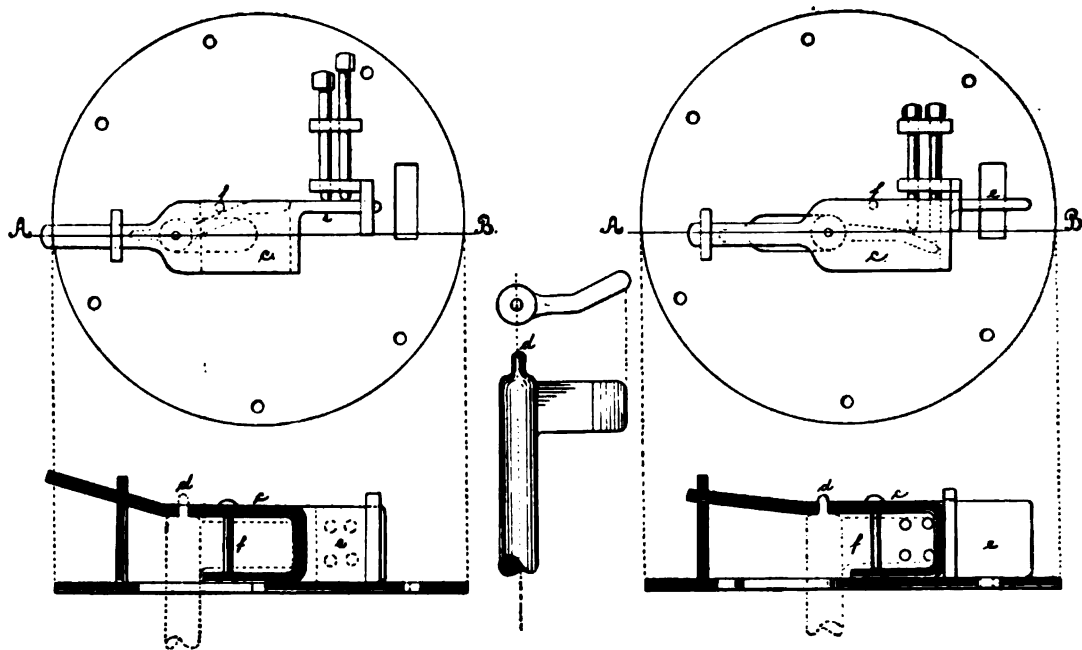

Описание дверного замка, найденного въ Херсонесѣ въ 1903 году.

Замокъ, найденный въ 1903 году при раскопкахъ Херсонесскаго городища ¹⁾, представляетъ значительный научный интересъ. Поэтому я, по просьбѣ К. К. Косцюшко-Валюжинича, составилъ точные чертежъ и описание этого замка, которые Императорская Археологическая Коммиссія признаетъ, быть можетъ, небезполезнымъ помѣстить въ видѣ приложения къ отчету г. завѣдывающего раскопками въ Херсонесѣ за 1903 годъ. Насколько мнѣ извѣстно, въ настоящее время замковъ такого устройства нигдѣ не дѣлаютъ. Особенность его заключается въ томъ, что, при крайней простотѣ устройства, онъ обладаетъ всѣми качествами, которыя мы требуемъ въ настоящее время отъ хорошаго замка, и имѣетъ даже то преимущество, что ключъ не можетъ быть вынутъ, не затворивъ замка, вслѣдствіе чего, выпимая ключъ, можно быть увѣреннымъ, что замокъ закрытъ и, вообще, по забывчивости не можетъ быть оставленъ открытымъ. Замокъ, безъ сомнѣнія, служилъ для запиранія одностворчатой двери. Онъ сдѣланъ весь изъ желѣза одной кузнечной работой, безъ употребленія токарнаго станка и пружинъ. Состоитъ онъ изъ круглой желѣзной бляхи, діам. 0,165 м., въ которой просверлены 6

¹⁾ [См. выше, стр. 74].

дырь для прикрѣпленія замка къ двери (см. чертежи). Въ одной изъ этихъ дырь сохранился еще кусокъ желѣзнаго гвоздя съ шляпкой. Весь механизмъ замка помѣщался въ гнѣздѣ, выдолбленномъ въ корпусѣ двери. Онъ состоитъ изъ скобы *c*, имѣющей свободное движеніе по оси замка взадъ и впередъ на 0,025 м., каковое разстояніе составляетъ длину бородки ключа. Слева на чертежѣ показано положеніе скобы, когда замокъ открытъ и ключъ въ немъ вложенъ. Придатокъ ключа *d*, входя въ соответственную дырочку въ скобѣ, даетъ возможность подвинуть всю скобу вмѣстѣ съ ключемъ вправо на 0,025 м., причемъ придатокъ скобы *e* входитъ въ скобу, прикрѣпленную къ рамѣ (на чертежѣ не показанную) и проходящую черезъ прямоугольную прорѣзь бляхи. Замокъ теперь закрытъ и ключъ, будучи повернуть на 180° , можетъ быть вынуть. Для того, чтобы нельзя было открыть замокъ безъ ключа, имѣется слѣдующее приспособленіе: выше скобы прикрѣплены къ бляхѣ 2 желѣзныя пластинки съ 4-мя дырочками въ каждой, расположенными одна противъ другой. Черезъ эти дырочки пропущены 4 прутика, которые при закрываніи замка опускаются вслѣдствіе собственнаго вѣса и, задѣвая за скобу, не даютъ ей отойти назадъ. При открываніи, ключъ съ изогнутой бородкой, будучи вложенъ въ замокъ и повернуть на 180° , открываетъ путь скобѣ, надавливая концомъ бородки на прутики и подымая ихъ. Для того, чтобы ключъ не повернулся болѣе, чѣмъ нужно, имѣется прикрѣпленный къ скобѣ штырь *f*, который служитъ упоромъ ключу. Хотя, къ сожалѣнію, ключъ этого замка не былъ найденъ, но самое устройство замка настолько ясно указываетъ на его форму, что исключаетъ всякія сомнѣнія. Продолговатая прорѣзь для ключа съ косою щелью на концѣ ясно указываетъ, что бородка ключа была изогнута. Этотъ интересный замокъ, найденный въ верхнемъ наслоеніи древняго города, долженъ быть отнесенъ къ послѣднему, византійскому періоду исторіи Херсонеса.

Военный инженеръ Н. Третесскій.



Отчетъ объ осмотрѣ древняго мусульманскаго кладбища въ г. Баку.

Весной 1904 года Императорская Археологическая Коммиссія предложила мнѣ на пути въ Самаркандъ, куда я былъ командированъ Русскимъ Комитетомъ для изученія Средней и Восточной Азіи для археологическихъ раскопокъ, осмотрѣть и описать открытое незадолго передъ тѣмъ древнее мусульманское кладбище въ г. Баку ¹⁾).

Осмотру этого кладбища я посвятилъ два дня, 13 и 14 мая. Открытый въ апрѣлѣ мѣсяцѣ склепъ, о которомъ въ Коммисіи имѣется сообщеніе мѣстнаго губернатора ²⁾, въ маѣ уже не существовалъ; свѣдѣніями объ этомъ открытіи любезно подѣлились со мной присутствовавшій при немъ губернской архитекторъ Н. Е. Марченко и директоръ Кавказскаго музея А. Н. Казнаковъ, специально для свиданія со мной пріѣзжавшій изъ Тифлиса въ Баку и доставившій мнѣ альбомъ рисунковъ и двѣ фотографіи.

Размѣры склепа были слѣдующіе: длина 5 м., ширина 4 м., вышина 1,75 м.; кости были положены въ деревянные гробы, кромѣ одного, лежавшаго на цыновкѣ. Склепъ былъ обнаруженъ случайно при земляныхъ работахъ въ мѣстности къ С.-В. отъ собора, гдѣ предполагается возведеніе новыхъ построекъ, и разрушенъ при дальнѣйшемъ производствѣ работъ. Въ настоящее время мѣсто постройки имѣетъ видъ площади, окруженной со всѣхъ сторонъ стѣнами (образовавшимися при земляныхъ работахъ). Это мѣсто до недавняго времени служило кладбищемъ; въ трехъ стѣнахъ площади—западной, восточной и сѣверной, сохранились нѣсколько послѣдовательныхъ рядовъ могилъ съ костями и остатками деревянныхъ гробовъ. Въ нижнемъ слоѣ кладбища, съ западной стороны площади, находился упомянутый склепъ; на 0,31 м. выше крыши склепа, въ той же стѣнѣ, но непосредственно надъ нимъ, находится основаніе другого ряда могилъ, закрытыхъ сверху каменными плитами, надъ

¹⁾ [Объ открытіи кладбища см. *Изв. И. Арх. Комм.*, приб. къ в. 10, стр. 53. *Ред.*].

²⁾ [Дѣло Имп. Арх. Комм. 1904, № 19. *Ред.*].

которыми были поставлены саркофаги. Такой же рядъ могилъ, на томъ же уровнѣ, тянется вдоль сѣверной и восточной стѣнъ площади; длина отдѣльныхъ могилъ около 1,77 м., ширина въ головахъ 0,40—0,44 м., въ ногахъ 0,31—0,35 м. Изъ гробовъ мнѣ могли показать только одинъ полуистлѣвшій изъ буковаго дерева, хранившійся въ конторѣ построекъ. Каменные саркофаги были сложены у западной стѣны площади, по направленію къ собору; четыре саркофага лежали внѣ мѣста построекъ, у самаго собора; нѣсколько саркофаговъ и плиты были увезены г. Казнаковымъ въ Тифлисъ и помѣщены въ Кавказскомъ музеѣ. По виду и размѣрамъ саркофаги не отличаются отъ тѣхъ, какіе и теперь можно встрѣтить на болѣе новыхъ кладбищахъ, напр., въ Самаркандѣ около мазара Шах-и-Зиндѣ. Встрѣчаются саркофаги различныхъ типовъ:

1) Саркофаги съ глубокимъ верхомъ, безъ всякихъ украшеній; размѣры плиты подъ саркофагомъ: длина 1,77 м., ширина 0,44 и 0,35, толщина 0,088; размѣры саркофага: длина 1,64 м., шир. 0,33, высота 0,33—0,37.

2) Саркофаги съ коническимъ верхомъ (рис. 1).

3) Саркофаги съ орнаментами на крышкѣ.

4) Саркофаги съ орнаментомъ на крышкѣ въ видѣ витой колонки. Повидимому, саркофаги этого типа ставились исключительно надъ дѣтскими могилами.

Въ саркофагахъ надъ головой покойника были сдѣланы углубленія, куда были вставлены плиты, большею частью съ арабской надписью «величіе (принадлежить) Богу» (рис. 2); иногда эти надписи заключали въ себѣ также имя покойника, иногда послѣднее отмѣчалось въ надписи на самомъ саркофагѣ (см. рис. 1); иногда мы на плитахъ вмѣсто указанной надписи видимъ только орнаменты и украшенія, среди которыхъ замѣчательно изображеніе двухъ голубей.

Надписи на саркофагахъ и плитахъ не заключаютъ въ себѣ датъ, по кото-



Рис. 1.



Рис. 2.

рымъ можно бы съ достовѣрностью опредѣлить, къ какой эпохѣ относится кладбище. Въ склепѣ не было найдено никакихъ надписей; надписи (арабскія) ряда могилъ съ саркофагами заключаютъ въ себѣ только имя покойника («Это — могила такого-то») со вступительной формулой «во имя Бога» или полнѣе «во имя Бога Всемлостиваго, Всемилосерднаго» и заключительными «да помилуетъ его Богъ» (или «да будетъ надъ нимъ милость Божія») и «величіе (принадлежитъ) Богу». Дата кончины нигдѣ не приводится; судя по характеру писемъ, могилы съ саркофагами могутъ быть отнесены къ XII—XIII вв. Это опредѣленіе подтверждается датированными могильными камнями другого ряда, расположеннаго нѣсколько выше и, слѣдовательно, относящагося къ болѣе поздней эпохѣ; изъ этихъ надписей мною была снята эстам-

Рис. 3^а (1/4).Рис. 3^б (1/4).

нажемъ надпись реджеба 818 (сентябрь 1415 г.). Письмена были высѣчены очень глубоко.

При началѣ земляныхъ работъ, когда былъ открытъ склепъ, найдены были слѣдующіе предметы: четыре глиняные сосуда, изъ которыхъ одинъ представленъ на рис. 3а и 3б; 32 янтарныя и 4 лигнитовыя бусы; золотая булавка филигранной работы (рис. 4); кусокъ истлѣвшаго шелка; браслеты: 1 серебряный (рис. 5), 11 стеклянныхъ, изъ нихъ 7 цѣлыхъ и 4 поломанныхъ, и 2 мѣдныхъ; одно стеклянное колечко; два мѣдныхъ кольца; три дѣтскихъ серебряныхъ кольца; серебряная привѣсочка; двѣ золотыя проволочныя сережки съ 2 мелкими жемчужинами на каждой; перламутровая подвѣска;

12 круглыхъ привѣсокъ изъ смальты съ голубой поливой, съ двумя отверстиями для шурка; второе собраніе бусъ изъ янтаря, стекла, сердолика, цвѣтной глины, ляписъ-лазури, смальты, раковины; 4 золотыя дутыя бусы; четыре серебряныя головки отъ булавокъ; одинъ мѣдный бубенчикъ; три мѣдныхъ и одна бронзовая монеты (тимуридскія и ширваншахскія начала XV ст.); золотая серьга съ золотой же привѣской (рис. 6); двѣ пары серебряныхъ серегъ съ напущенными бусами; два разломанные желѣзные наручника; двѣ мѣдныя заклепки отъ ремней; отдѣльныя бусы сердоликовыя (круглыя и одна граненая), смальтовыя, глиняныя и одна халцедоновая.

Мною лично на мѣстѣ кладбища не было произведено никакихъ работъ, кромѣ измѣреній. Отъ производства фотографическихъ снимковъ я отказался, какъ вслѣдствіе крайне неблагоприятной погоды (сильный вѣтеръ, поднимавшій густыя облака пыли), такъ и потому, что не видѣлъ въ нихъ надобности послѣ фотографій и рисунковъ г. Казнакова.



Рис. 4 (н. в.).



Рис. 5 (2/3).



Рис. 6 (н. в.).

В. Бартольдъ.



Краткіе совѣты для производства точныхъ обмѣровъ въ древнихъ зданіяхъ.

По причинѣ часто встрѣчаемыхъ въ древнихъ зданіяхъ неправильностей, современныхъ построению или появившихся постепенно вслѣдствіе медленной деформации, производство измѣреній въ такихъ зданіяхъ очень усложняется. Послѣ одиннадцатилѣтней практики я пришелъ къ заключенію, что точность измѣреній можетъ быть достигаема только при соблюденіи нижеприводимыхъ условий.

1) Зданіе должно быть мысленно разсѣчено горизонтальными плоскостями (по числу этажей или по числу необходимыхъ плановъ). Для сего слѣдуетъ сдѣлать горизонтальныя провѣски (ватерпасовки) съ помощью прибора, который является въ данномъ случаѣ наиболѣе удобнымъ (рис. 1 и 2). Онъ состоитъ изъ длинной гуттаперчевой трубки, въ концахъ которой вставлены 2 стеклянныя трубки. Приборъ наполняется водою, причемъ необходимо дождаться, пока весь воздухъ выйдетъ изъ трубокъ и только тогда, когда въ рядомъ сложенныхъ стеклянныхъ трубкахъ вода остановится на одной высотѣ (рис. 2), можно считать приборъ готовымъ для работы. При производствѣ провѣски нужно наблюдать, чтобы не произошло перелома въ гуттаперчевой трубкѣ, чтобы какаѣ-либо часть ея не оказалась выше стеклянныхъ трубокъ, чтобы не наступить ногою и проч. Если желательно поднять воду въ одной изъ трубокъ, то другую слѣдуетъ поднять; и обратно. Во избѣжаніе излишней потери воды слѣдуетъ при переноскѣ прибора затыкать пальцемъ стеклянную трубку.

2) Замѣтки на стѣнахъ дѣлать карандашомъ (толстымъ плотничнымъ). Во всѣхъ входящихъ и выходящихъ углахъ зданія должны быть намѣчены точки крестиками на уровнѣ провѣски.



Рис. 1.



Рис. 2.

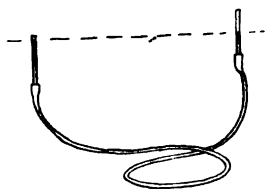

Черт. 8.

3) Горизонтальныя мѣры должно брать по всѣмъ направленіямъ и діагонально, съ такимъ расчетомъ, чтобы весь планъ былъ разбитъ на треугольники (ч. 3). Такимъ же образомъ обмѣривать планы другихъ этажей.

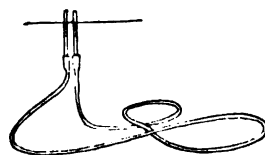
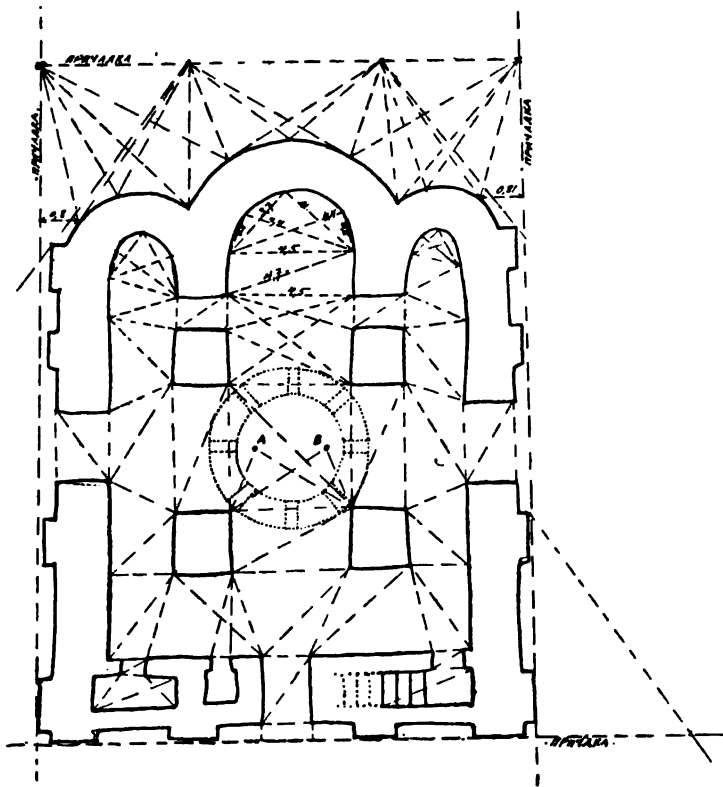
4) Опредѣлить взаимное положеніе плановъ разныхъ этажей и на чертежѣ наложить ихъ одинъ на другой, условно различая ихъ линіями разнаго вида (напр. одинъ этажъ—сплошною чертой, другой—пунктиромъ и т. п.). Для этого требуется опустить 2 или 3 отвѣса, отъ которыхъ и взять размѣры до характерныхъ точекъ того и другого плановъ. Напр. отвѣсы *A* и *B* (ч. 4). Для большихъ отвѣсовъ лучше всего употреблять прочную мѣдную проволоку.

5) Въ тѣхъ случаяхъ, когда разбивка плана на треугольники невозможна, напр. при измѣреніи наружныхъ выпуклыхъ стѣнъ,—можно прибѣгать къ помощи причалокъ, для которыхъ практичнѣе всего прочная мѣдная проволока, на которой по мѣрѣ надобности можно намѣчать воскомъ точки. Положеніе причалокъ, конечно, должно быть строго опредѣлено.

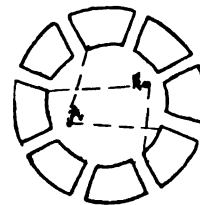

Черт. 4.

6) Разрѣзы при идеально точныхъ измѣреніяхъ слѣдуетъ также разбить на треугольники. Кривизна сводовъ и арокъ измѣряется какъ на черт. 5. На измѣряемой линіи намѣчается карандашомъ рядъ точекъ. Берутся мѣры отъ

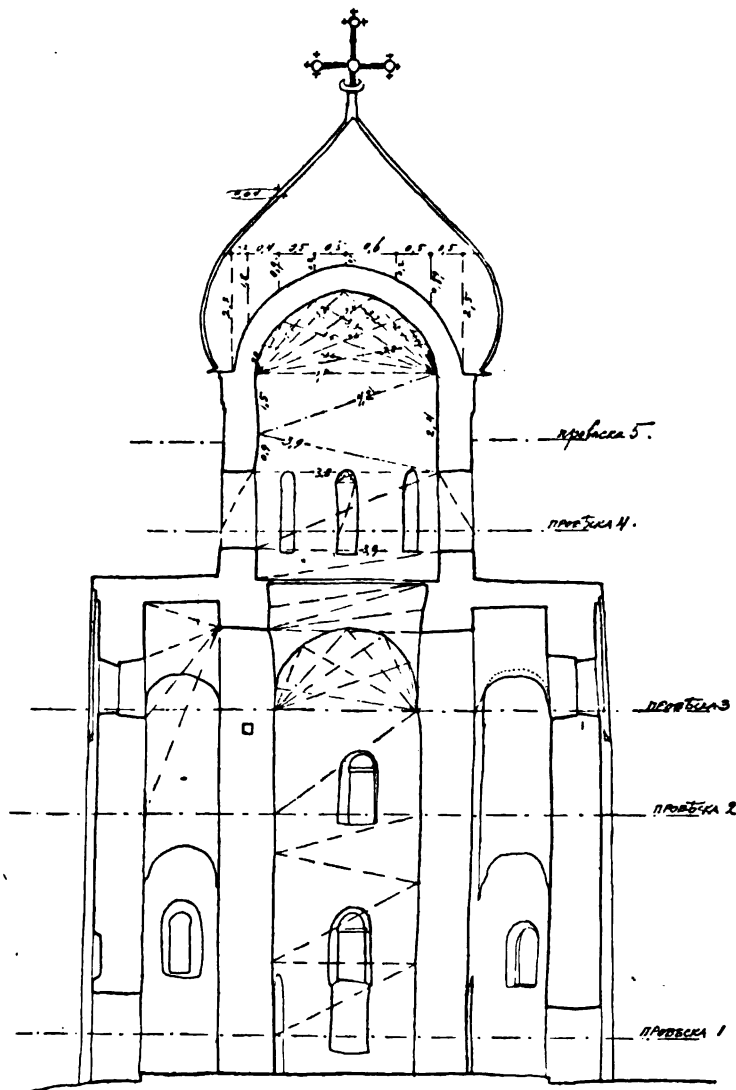

Черт. 5.

началъ кривизны до каждой изъ точекъ; разстояніе между началами кривизны тоже опредѣляется. Для экономіи мѣста на чертежѣ предлагаю писать такъ, какъ показано на черт. 6.

Наружныя линіи куполовъ могутъ быть измѣрены съ помощью причалокъ, что впрочемъ рѣдко удается. Обыкновенно же приходится ограничиваться измѣ-

рениемъ внутренней линіи и толщины свода въ случайныхъ отверстіяхъ и трещинахъ.

7) Размѣры выставляются на глазомѣрныхъ рисункахъ отъ руки, сдѣланныхъ однако же внимательно, съ возможнымъ соблюденіемъ пропорцій.

При соблюденіи изложенныхъ совѣтовъ можетъ быть достигнута требуемая точность обмѣровъ. Конечно, не всегда возможно всё эти требованія исполнить по недостатку или дороговизнѣ приспособленій; поэтому тамъ, гдѣ правило невыполнимо, требуется глазомѣръ, художественное чутье; на помощь можетъ явиться фотографія.

П. Покрышкинъ.

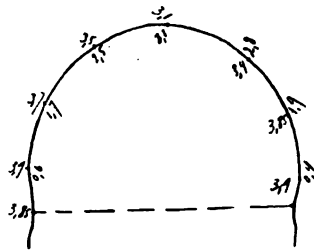

Черт. 6.

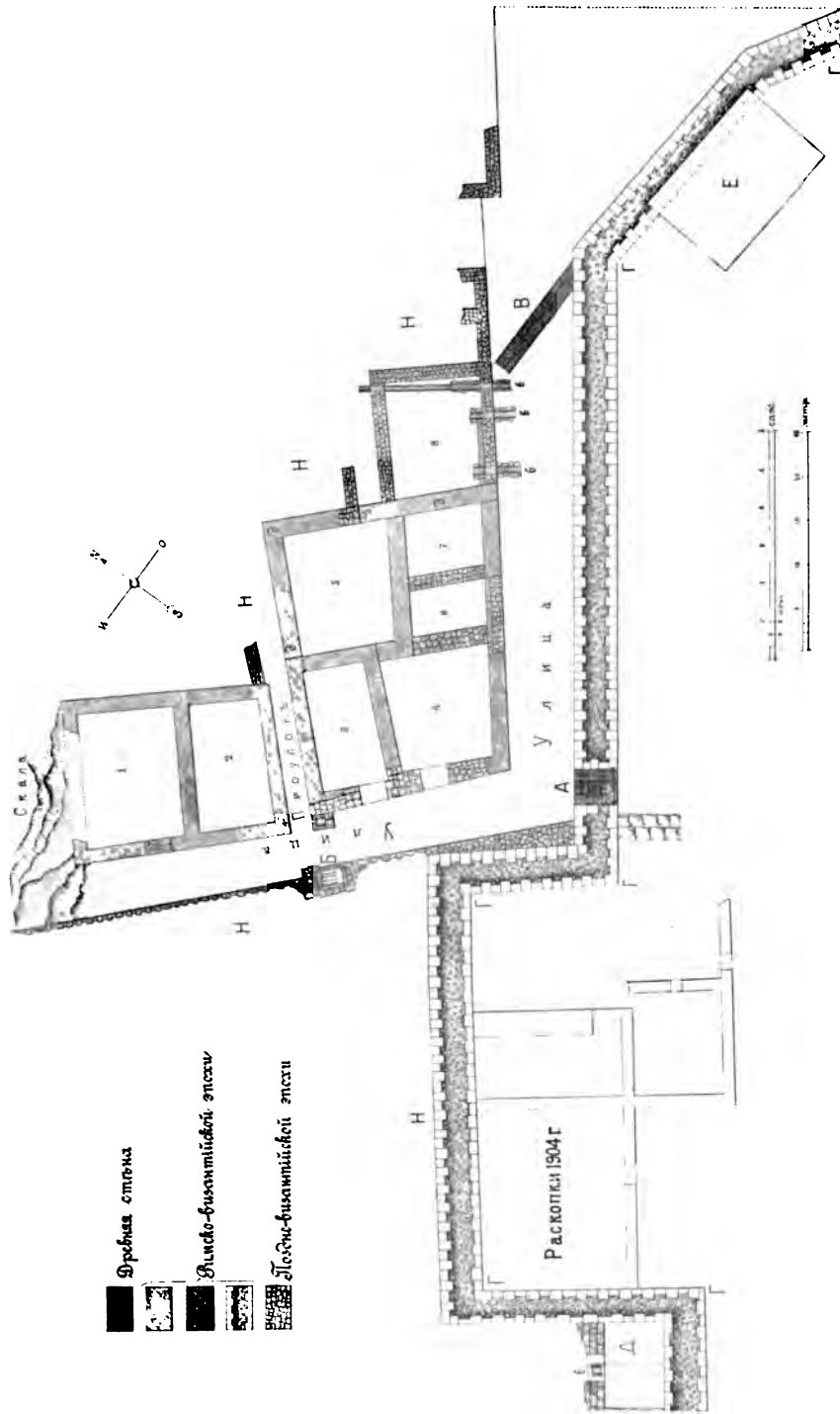

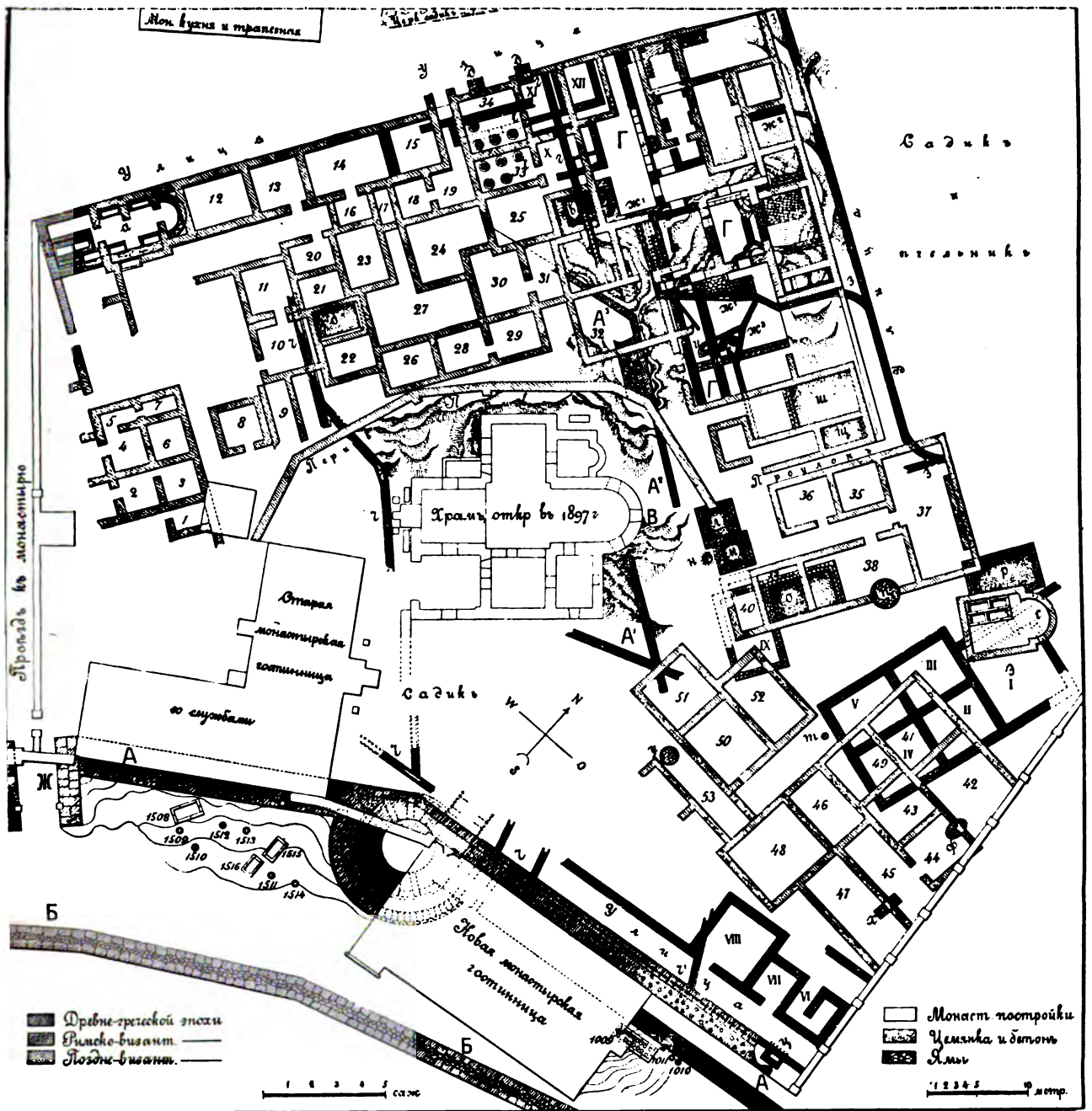

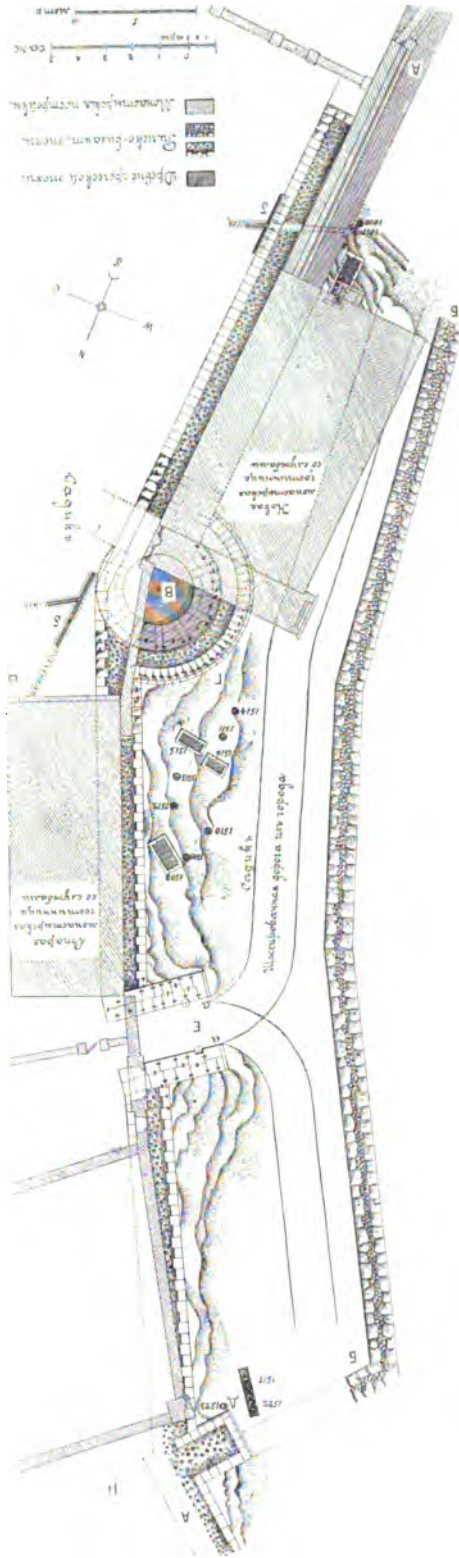

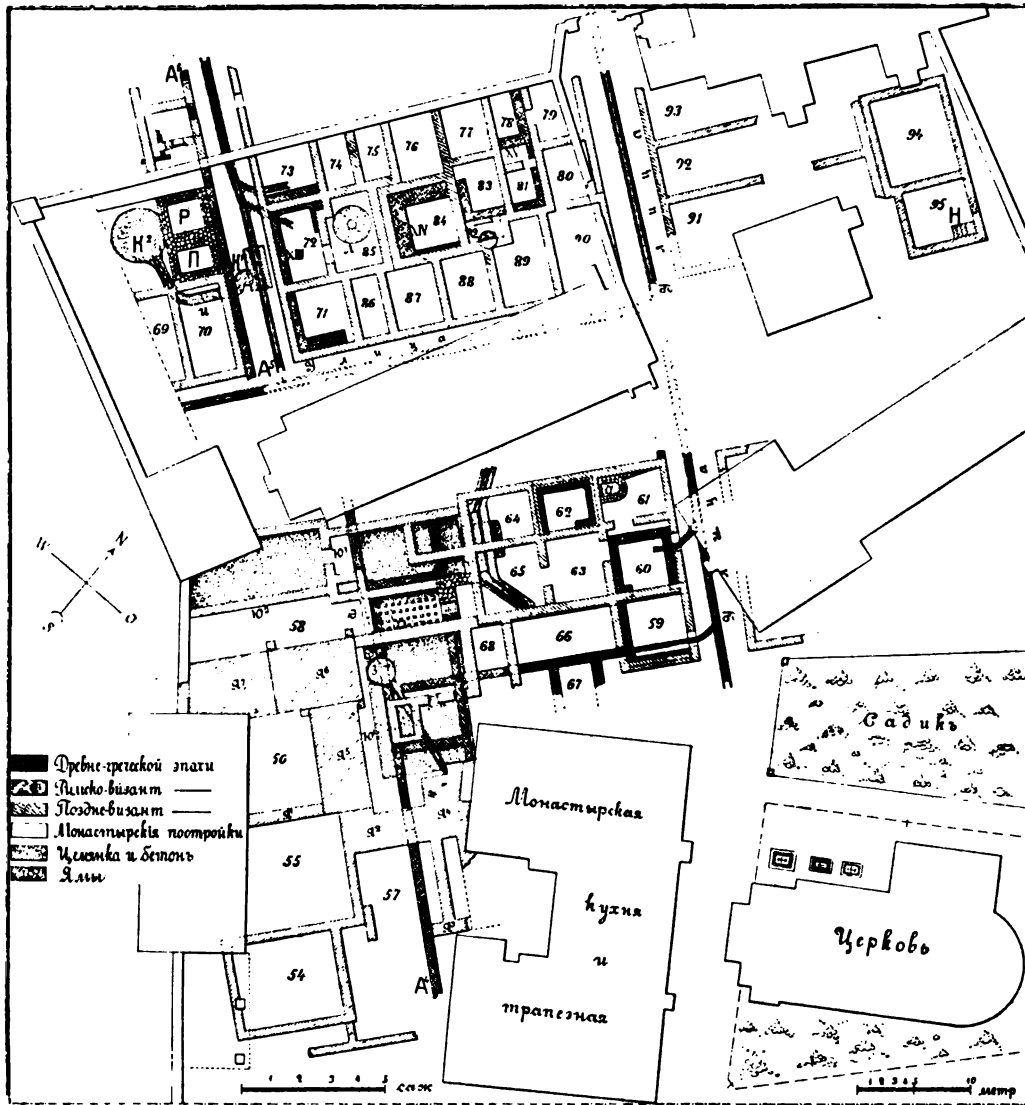

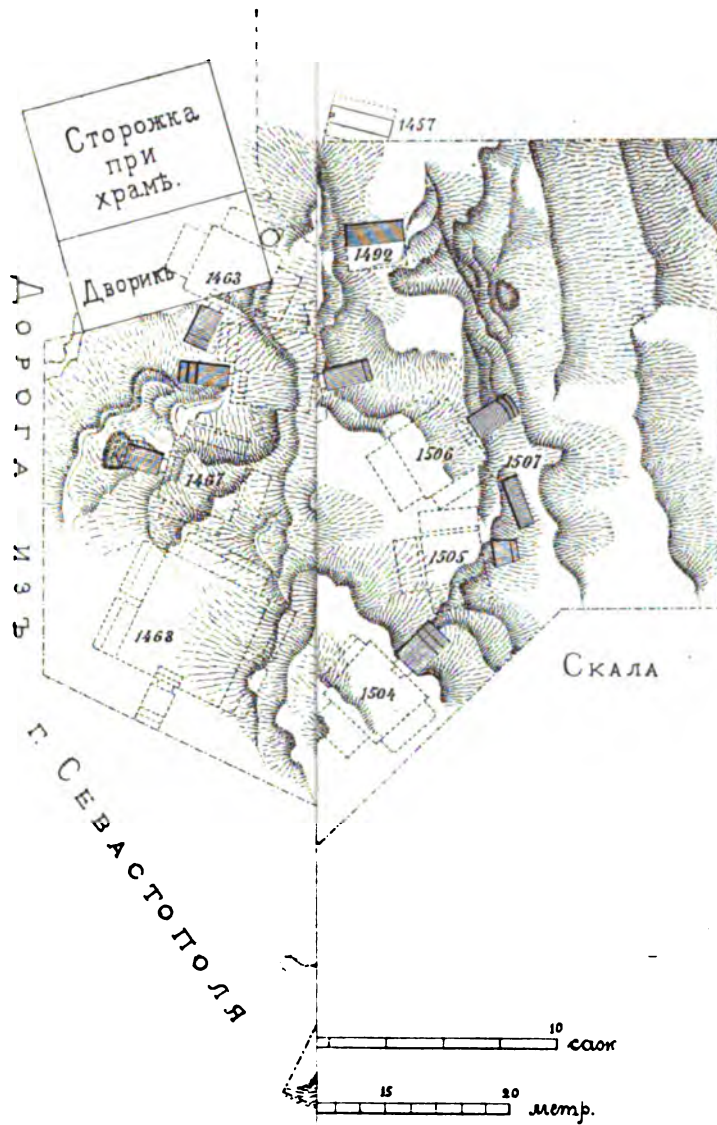

Изв. И. Лрх. Комм., в. 16.

Табл. VI.



Изв. Имп. Арх. Комм., в. 16.



Табл. VП.



(18)

